

 SEAT



5D / Sportstourer

Leon

Návod k obsluze

Údaje o vozidle

Typ vozu:
Registrační značka:
Identifikační číslo vozu:
Den první registrace, resp. expedice:
Smluvní partner SEAT:
Servisní poradce:
Telefon:

Potvrzení o přijetí dokladů a klíče vozidla

K vozidlu patří:	ANO	NE
Palubní literatura	<input type="checkbox"/>	<input type="checkbox"/>
Hlavní klíč	<input type="checkbox"/>	<input type="checkbox"/>
Druhý klíč	<input type="checkbox"/>	<input type="checkbox"/>
Byla zkontrolována funkčnost klíčů	<input type="checkbox"/>	<input type="checkbox"/>
Místo:		
Datum:		
Podpis majitele vozidla:		

Úvod

Rozhodli jste se pro značku SEAT - děkujeme Vám za důvěru.

Se svým novým modelem SEAT si budete moci užívat vozidla s nejmodernější technologií a s ohledem na kvalitu výjimečným vybavením.

Doporučujeme Vám pozorně si přečíst tyto návody k obsluze, abyste se seznámili s Vaším vozidlem a uměli využívat při každodenní jízdě všechny jeho funkce.

Informace o ovládání jsou doplněné pokyny, týkajícími se fungování vozidla a péče o něj k zaručení jeho bezpečného provozu a udržení stálé hodnoty. Kromě toho zde sdělujeme cenné praktické rady a poskytujeme podněty k zajištění hospodárného a ekologického jízdního provozu Vašeho vozidla.

Přejeme Vám mnoho potěšení z Vašeho vozidla a za všech okolností šťastnou cestu.

SEAT, S.A.

POZOR

Dodržujte důležitá bezpečnostní upozornění týkající se čelního airbagu spojuzdce »» strana 35, Montáž dětských sedaček a manipulace s nimi.

O této příručce

Tento návod k obsluze je platný pro všechny modelové varianty a provedení Vašeho vozidla SEAT. Návod k obsluze popisuje všechna vybavení a modely, aniž by je specifikoval jako mimořádné vybavy nebo modelové varianty. Mohou tak být zde popsána vybavení, které Vaše vozidlo třeba nemá nebo jsou dostupné pouze na některých trzích. Vybavení Vašeho vozidla najdete v prodejních podkladech a pro bližší informace se obraťte na Vašeho servisního partnera SEAT.

Všechny údaje v tomto návodu k obsluze odpovídají stavu informací v době redakční uzávěrky. V důsledku průběžného dalšího zdokonalování vozidla mohou existovat odlišnosti mezi vozidlem a údaji v tomto návodu k obsluze. Proto nelze z rozdílných údajů, vyobrazení nebo popisů vyvozovat nějaké požadavky.

V případě prodeje nebo pronájmu vozidla zajistěte prosím, aby se ve vozidle vždy nacházel úplný návod k obsluze. Kvůli vymazání osobních údajů doporučuje kromě toho značka SEAT obnovit tovární nastavení systému infotainmentu.

Vyobrazení se mohou v detailech lišit od provedení Vašeho vozidla, jsou chápána jako obecné informace.

Pokud nebude uvedeno jinak, jsou všechna **určení směru** (vlevo, vpravo, vpředu, vzadu),

použitá v této příručce, vždy vztažena ke směru jízdy vozidla.

Tento návod k obsluze byl vyhotoven pro **vozidla s levostranným řízením**. U vozidel s pravostranným řízením jsou ovládací prvky uspořádány částečně jinak, než je znázorněno na obrázcích nebo popsáno v textu.

Technické změny na vozidle nebo pro bezpečnost kritická témata, které se třeba mohly objevit po redakční uzávěrce, se nacházejí v dodatku, který je k tomuto návodu obsluze připojen.

Ⓢ **Ochranné obchodní značky** jsou označené prostřednictvím Ⓢ. Chybějící označení však neznamená, že se pojmy mohou volně používat.

>> Označuje pokračování odstavce na další stránce.

V tomto Návodu k obsluze se dozvíte informace:

- v tematické formě, všeobecný přehled obsahu seřazený podle kapitol.
- Vizualní přehled obsahu s grafickým údajem stránky, na které jsou „zásadní“ informace, jenž jsou v příslušných kapitolách rozšířeny.
- Seznam hesel s četnými odbornými pojmy a synonymy, které usnadňují vyhledávání informací.

POZOR

Texty s tímto symbolem obsahují informace, které se vztahují k Vaší bezpečnosti a upozorňují na možné nebezpečí nehody a zranění.

UPOZORNĚNÍ

Texty s tímto symbolem upozorňují na možnost poškození vozidla.

Životní prostředí

Texty s tímto symbolem obsahují pokyny vztahující se k ochraně životního prostředí.

Poznámka

Texty s tímto symbolem obsahují doplňující informace.

Digitální návod k obsluze

Na oficiálních internetových stránkách značky SEAT si můžete nechat zobrazit také digitální verzi návodu k obsluze.



- Oskenujte QR kód »»» **obr. 1**
- **NEBO** zadejte do Vašeho prohlížeče následující adresu:

<http://www.seat.com/owners/your-seat/manuals-offline.html>

a zvolte svoje vozidlo.

Uvedená videa

Ovládání některých funkcí vozidla lze zobrazit v podobě videonávodů:



- Oskenujte QR kód »»» **obr. 2**
- **NEBO** zadejte do Vašeho prohlížeče následující adresu:

<http://www.seat.com/owners/your-seat/manuals-offline.html>

zvolte svoje vozidlo a potom volbu „Multimedia“.

Poznámka

Videa jsou k dispozici pouze v některých jazycích.



Obsah

Všeobecná vyobrazení vozidla	7
Vyobrazení vnějšíku	7
Pohled zvnějšku	8
Pohled zvnějšku	9
Pohled zvnějšku	10
Přehled (vozidlo s levostranným řízením)	11
Přehled (vozidlo s pravostranným řízením)	12
Vyobrazení vnitřku	13
Bezpečnost	14
Bezpečnost jízdy	14
Pokyny k jízdě	14
Správná poloha sezení cestujících	15
Oblast pedálů	18
Bezpečnostní pásy	18
Proč používat bezpečnostní pásy?	18
Správné nastavení bezpečnostních pásů	21
Předepínače bezpečnostních pásů	23
Systém PreCrash	24
Systém airbagů	25
Krátký úvod	25
Způsob funkce airbagů	27
Bezpečná přeprava dětí	33
Bezpečnost dětí	33
Nouzové situace	44
Svépomoc	44
Služba servisního volání, volání v případě závaty a tísňového volání	44
Vybavení pro případ nouze	45
Oprava pneumatik	46

Výměna kola	49	Sedadla a opěrky hlavy	135
Výměna listů stěračů	53	Nastavování sedadel	135
Pomoc při startování	55	Opěrky hlavy	137
Roztahování a vlečení	56	Funkce sedadla	139
Pojistky a žárovky	61	Přeprava a praktické vybavení	142
Pojistky	61	Uložení zavazadel	142
Žárovky	64	Zavazadlový prostor	143
Ovládání	67	Oddělovací síť	150
Prostor řidiče	67	Střešní nosiče zavazadel	152
Vyobrazení vnitřku	67	Odkládací prostory	154
Přístroje a kontrolky	68	Zásuvky	157
Panel přístrojů	68	Klimatizování	159
Ovládání panelu přístrojů	87	Topení, větrání, chlazení	159
Kontrolky	89	Nezávislé topení (přídavné topení)	168
Infotainment	92	Nezávislé klimatizování	171
Multifunkční volant	98	Infotainment	174
Otvírání a zavírání	99	Úvod	174
Sada klíčů vozidla	99	První kroky	174
íCentrální zamykání	102	Přehled ovládacích prvků	178
Výstražné zařízení proti odcizení	108	Všeobecné pokyny k ovládání	180
Dveře	111	Přenos dat	186
Zadní víko	113	SEAT CONNECT	186
Spínače oken	117	Full Link	191
Skleněná střecha	119	Přístupový bod WLAN	195
Světla	121	Ovládání infotainmentu	197
Osvětlení vozidla	121	Hlasové ovládání	197
Vnitřní osvětlení	128	Provoz rádia	199
Viditelnost	130	Provoz médií	203
Stěrače čelního a zadního skla	130	Navigace	206
Zpětné zrcátko	132	rozhraní pro telefon	213
Ochrana proti slunci	135	Multimédia	219

Obsah

Jízda	220	Brzdění a parkování	273	Brzdová kapalina	339
Spuštění motoru a jízda	220	Brzdová soustava	273	Nádržka na kapalinu do ostřikovačů	340
Spuštění a vypnutí motoru	220	Stabilizační programy a systémy		12voltový vozidlový akumulátor	341
Elektrický jízdní provoz	224	podpory brzd	278	48voltový vozidlový akumulátor	345
Volba provozního režimu	226	Parkování	281	Energetický management	347
systém Start-Stop	227	Podpory parkování a manévrování	282	Kola	348
Manuální převodovka	230	Parkovací asistent (Park Assist)	282	Kola a pneumatiky	348
Automatická převodovka / převodovka		Systémy podpory parkování a manévrování		Kontrola tlaku v pneumatikách	355
s přímým řazením	231	(Park Pilot)	289	Nouzové kolo	357
Doporučení převodového stupně	237	Podpora zaparkování Plus	290	Údržba	359
Řízení	237	Podpora zaparkování vzadu	293	Program údržby SEAT	359
Jízdní profily SEAT (SEAT Drive Profile)	238	Asistent couvání (Rear View Camera)	294	Servisní intervaly	359
Pokyny k jízdě	240	Tažné zařízení a přívěs	297	Nabídky dodatečných služeb	361
Asistenční systémy řidiče	242	Jízda s přívěsem	297	Záruka	362
Všeobecné pokyny	242	Kulová hlava s elektrickým odjišťováním	303	Pravidelné ošetřování	363
Snímače a kamery asistenčních systémů ři-		Dodatečná vybavení tažným zařízením	305	Ošetřování a čištění	363
diče	243	Akumulátor	307	Příslušenství a technické změny	368
Tempomat (GRA)	246	vysokonapěťový akumulátor	307	Příslušenství, náhradní díly a opravárenské	
Omezovač rychlosti	248	Bezpečnostní upozornění	307	činnosti	368
Systémy podpory brzd (Front Assist)	249	Péče o vysokonapěťový akumulátor	309	Informace pro spotřebitele	371
Automatická regulace odstupu (ACC -		Nastavení nabíjecího procesu v systému in-		Informace pro spotřebitele	371
Adaptive Cruise Control)	253	footainmentu	310	V řídicích jednotkách uložené informace	371
Předvidavá regulace rychlosti	259	Nabíjení vysokonapěťového akumulátoru	311	Ostatní zajímavé informace	371
Asistent udržování jízdního pruhu (Lane As-		Nabíjecí kabely	317	Rádiová zařízení	372
sisť)	261	Rady a činnosti	321	Technická data	378
Jízdní asistent (Travel Assist)	263	Kontrola a doplňování kapalin	321	Údaje o technických datech	378
Asistent pro případ nouze (Emergency As-		Čerpání pohonných hmot	321	Co byste měli vědět	378
sisť)	266	Druhy paliva	324	Věcný rejstřík	387
Asistent změny jízdního pruhu (Side Assist)		AdBlue®	326		
s asistentem vyparkování (RCTA) a asisten-		Řídicí systém motoru a čisticí zařízení výfu-			
tem otvírání dveří (Exit Assist)	268	kových plynů	329		
		Motorový prostor	330		
		motorový olej	334		
		Chladič soustava	337		

Vyobrazení vnějšku

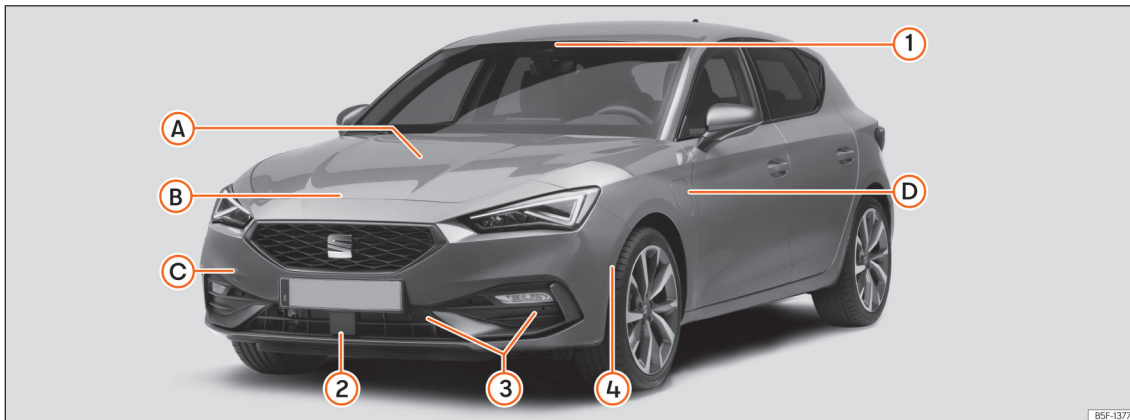

Obr. 3 Leon

Snímače asistentů řidiče »» strana 242

- ① Multifunkční čelní kamera
- ② Radarový snímač vpředu
- ③ Snímače podpory zaparkování
- ④ Snímač parkovacího asistenta

Ⓐ Kontrola výšky hladiny kapalin

- Olej »» strana 334
- Brzdová kapalina »» strana 339
- Akumulátor »» strana 341

Ⓑ Víko motorového prostoru

- Odjišťovací páka »» strana 332
- Otevření/zavření »» strana 332

Ⓒ Vlečení vozidla

- Vlečné oko »» strana 59
- Roztahování »» strana 57

Ⓓ Nabíjecí zásuvka (hybridní vozidla)

- Signalizace nabíjecího procesu »» strana 315
- Nouzové odjišťování »» strana 316

Pohled zvnějšku

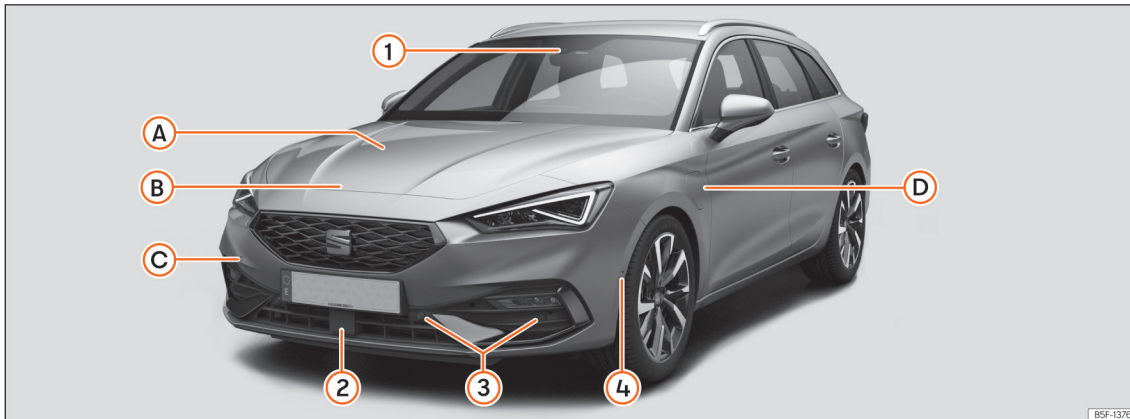

Obr. 4 Leon Sportstourer

B5F-1376

Snímače asistentů řidiče »»» strana 242

- ① Multifunkční čelní kamera
- ② Radarový snímač vpředu
- ③ Snímače podpory zaparkování
- ④ Snímač parkovacího asistenta

A Kontrola výšky hladiny kapalin

- Olej »»» strana 334
- Brzdová kapalina »»» strana 339
- Akumulátor »»» strana 341

B Víko motorového prostoru

- Odjišťovací páka »»» strana 332
- Otevření/zavření »»» strana 332

C Vlečení vozidla

- Vlečné oko »»» strana 59

– Roztahování »»» strana 57

D Nabíjecí zásuvka (hybridní vozidla)

- Signalizace nabíjecího procesu »»» strana 315
- Nouzové odjišťování »»» strana 316

Pohled zvnějšku

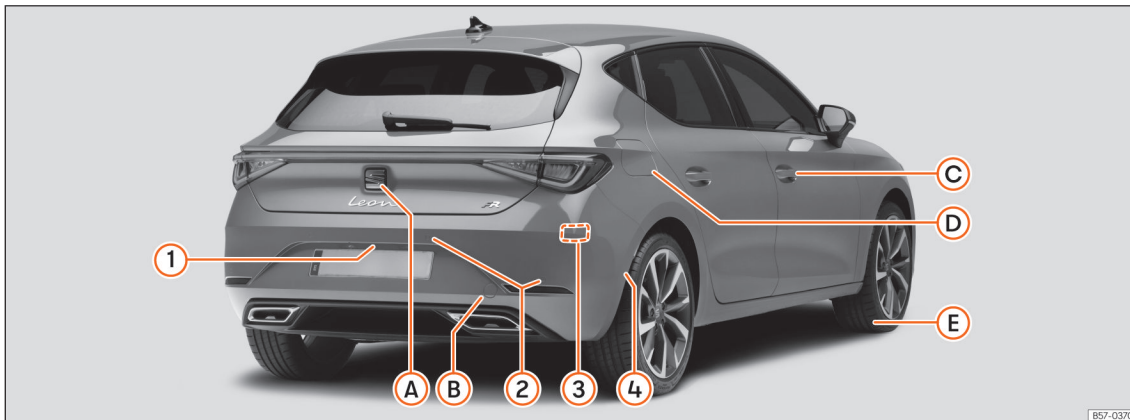

Obr. 5 Leon

Snímače asistentů řidiče »» strana 242

- ① Zpětná kamera
- ② Snímače podpory zaparkování
- ③ Radarové snímače vzadu
- ④ Snímač parkovacího asistenta

A Zadní víko

- Otevření zvenku »» strana 113

- Otevření v případě nouze »» strana 117

B Vlečení vozidla

- Vlečné oko »» strana 59
- Roztahování »» strana 57

C Otvírání a zavírání

- Dveře »» strana 111
- Centrální zamykání »» strana 102
- Nouzové zajištění »» strana 111.

D Palivová nádrž

- Množství náplně »» strana 379
- Otvírání/zavírání víka plnicího hrdla »» strana 321

E Postup v případě závady

- Opravářenská sada »» strana 46
- Výměna kola »» strana 49

Pohled zvnějšku

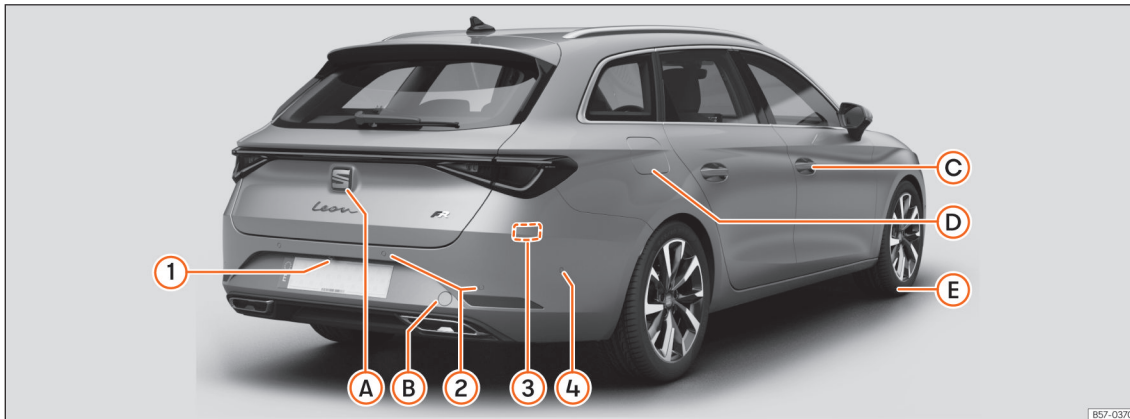

Obr. 6 Leon Sportstourer

Snímače asistentů řidiče »» strana 242

- ① Zpětná kamera
- ② Snímače podpory zaparkování
- ③ Radarové snímače vzadu
- ④ Snímač parkovacího asistenta

A Zadní víko

- Otevření zvenku »» strana 113
- Otevření v případě nouze »» strana 117

B Vlečení vozidla

- Vlečné oko »» strana 59
- Roztahování »» strana 57

C Otvírání a zavírání

- Dveře »» strana 111
- Centrální zamykání »» strana 102
- Nouzové zajištění »» strana 111.

D Palivová nádrž

- Množství náplně »» strana 379

- Otvírání/zavírání víka plnicího hrdla »» strana 321

E Postup v případě závady

- Opravná sada »» strana 46
- Výměna kola »» strana 49

Přehled (vozidlo s levostranným řízením)

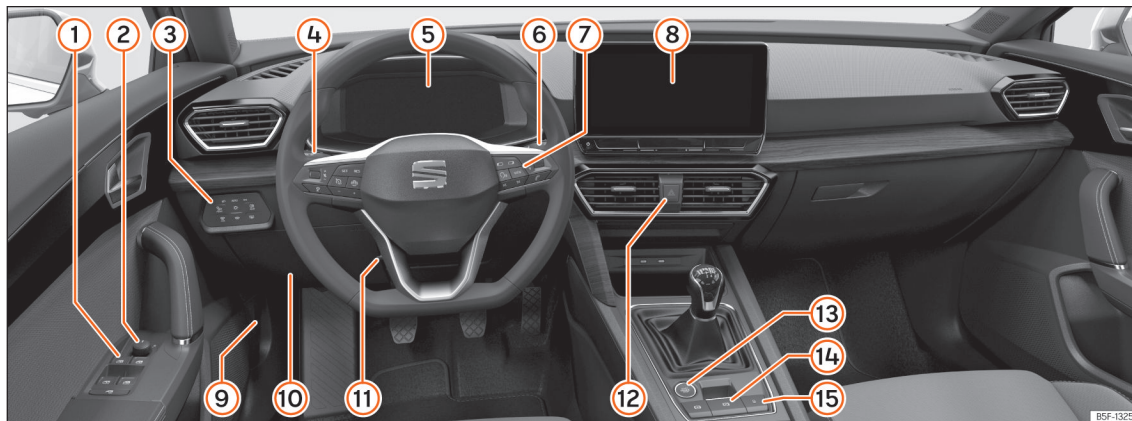

- | | | |
|--|--|---|
| 1 Elektrické spouštěče skel »» strana 117 | 7 Informační systém řidiče »» strana 87 | 14 Elektronická parkovací brzda »» strana 275 |
| 2 Nastavení vnějších zpětných zrcátel »» strana 132 | 8 Systém infotainmentu »» strana 92, »» strana 174 | 15 Centrální zamykání »» strana 102 |
| 3 Ovládací prvek osvětlení a vyhřívání skel »» strana 122 | 9 Páka otvírání víka motorového prostoru »» strana 332 | |
| 4 Páčka směrových a dálkových světel »» strana 123
Tempomat »» strana 246 | 10 Pojistky »» strana 61 | |
| 5 Kontrolky »» strana 89 | 11 Nastavení polohy volantu »» strana 17 | |
| 6 stěrač čelního skla a stěrač zadního skla »» strana 130 | 12 Výstražná světla »» strana 127 | |
| | 13 Startovací tlačítko »» strana 220 | |

Přehled (vozidlo s pravostranným řízením)

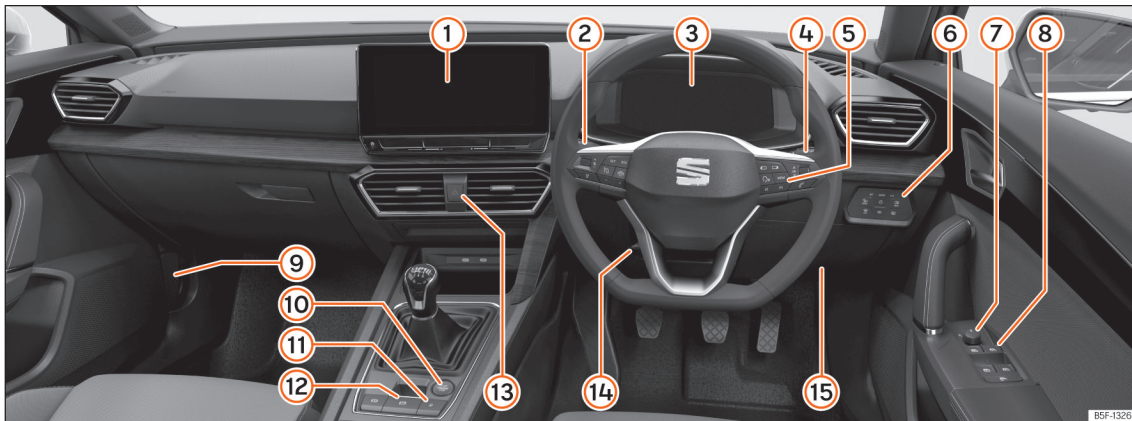

① Systém infotainmentu »» strana 92,
»» strana 174

② Páčka směrových a dálkových světel
»» strana 123
Tempomat »» strana 246

③ Kontrolky »» strana 89

④ stěrač čelního skla a stěrač zadního skla
»» strana 130

⑤ Informační systém řidiče »» strana 87

⑥ Ovládací prvek osvětlení a vyhřívání skel
»» strana 122

⑦ Nastavení vnějších zpětných zrcátek
»» strana 132

⑧ Elektrické spouštěče skel »» strana 117

⑨ Páka otvírání víka motorového prostoru
»» strana 332

⑩ Startovací tlačítko »» strana 220

⑪ Centrální zamykání »» strana 102

⑫ Elektronická parkovací brzda »» strana 275

⑬ Výstražná světla »» strana 127

⑭ Nastavení polohy volantu »» strana 17

⑮ Pojistky »» strana 61

Vyobrazení vnitřku

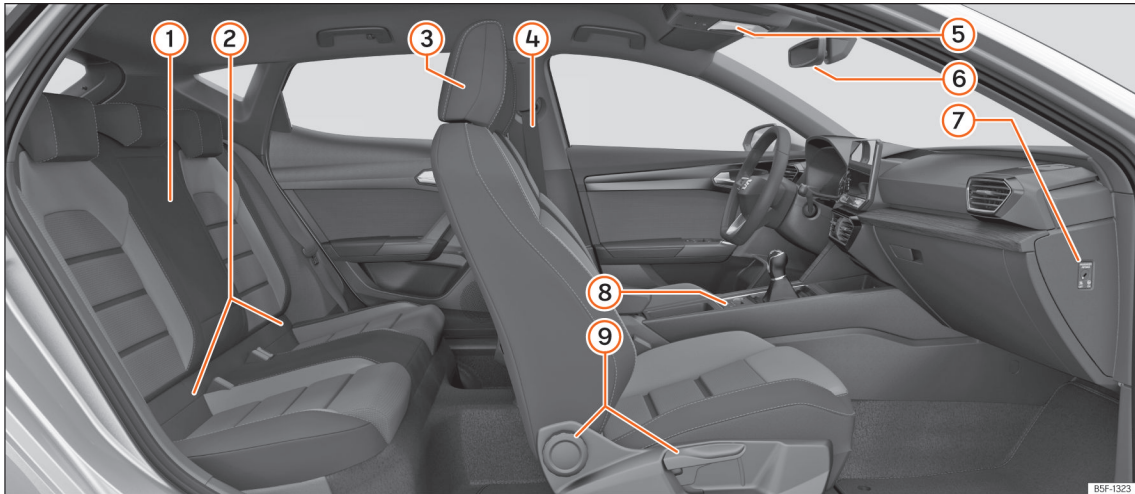

- ① Loketní opěrka »» strana 149
- ② Ukotvení Isofix »» strana 37
- ③ Nastavení opěrek hlavy »» strana 137
- ④ Bezpečnostní pásy »» strana 18
- ⑤ Panoramatická střecha »» strana 119
- ⑥ Vnitřní zpětné zrcátko »» strana 132
- ⑦ Odpojení čelního airbagu spolujezdce »» strana 29
- ⑧ Elektronická parkovací brzda »» strana 275
- ⑨ Nastavení sedadel »» strana 135

Bezpečnost

Bezpečnost jízdy

Pokyny k jízdě

Bezpečnost především!

POZOR

- Tento oddíl obsahuje důležité informace k obsluze vozidla pro řidiče i jeho spolucestující. Další důležité informace, které se týkají bezpečnosti Vaší i Vašich spolucestujících, najdete také v ostatních kapitolách návodu k obsluze.
- Zajistěte, aby kompletní palubní literatura byla stále ve vozidle. To platí zejména pro případ, kdy vozidlo půjčujete nebo prodáváte.

Před jízdou

Pro Vaši vlastní bezpečnost a bezpečnost Vašich spolucestujících dodržujte následující pokyny:

- Zajistěte správnou funkci osvětlení vozů a ukazatelů směru jízdy (směrových světel).
- Zkontrolujte tlak v pneumatikách.

- Zajistěte čistotu všech skel pro dobrý výhled z vozidla.
- Převážena zavazadla bezpečně upevněte »» strana 142.
- Zajistěte, aby nemohlo dojít k zablokování pedálů nějakými předměty.
- Zpětná zrcátka, přední sedadlo a opěrky hlavy upravte podle Vaší výšky.
- Dbejte na to, aby cestující na zadních sedadlech měli opěrky hlavy vyklopené do provozní polohy »» strana 137.
- Upozorněte cestující, aby si nastavili opěrky hlavy podle své výšky.
- Bezpečnost dětí zajistěte vhodnou dětskou sedačkou a správně zapnutým bezpečnostním pásem »» strana 33.
- Zaujměte správnou polohu k sezení. Upozorněte také Vaše spolucestující na správnou polohu k sezení »» strana 15.
- Před každou jízdou si správně zapnete bezpečnostní pás. Upozorněte na správné zapnutí bezpečnostních pásů také Vaše spolucestující »» strana 18.

Bezpečnostní faktory

Jako řidič nesete zodpovědnost za sebe i všechny Vaše spolucestující.

- Nenechávejte se při jízdě rozptylovat např. spolucestujícími nebo telefonováním.
- Nikdy nejezděte, pokud je ovlivněna Vaše schopnost jízdy (například léky, alkoholem, drogami).
- Dodržujte dopravní předpisy a předepsanou rychlost.
- Rychlost jízdy přizpůsobte vždy stavu silnice, dopravním a klimatickým podmínkám.
- Při dlouhých cestách dělejte pravidelné přestávky – vždy nejpozději po každých dvou hodinách jízdy.
- Pokud je to možné, nejezděte ospalí a v časové tísní.

POZOR

Jízda pod vlivem alkoholu, drog, léků a omamných prostředků může být příčinou těžkých nehod a smrtelných zranění.

- Alkohol, drogy, léky a omamné prostředky mohou negativně ovlivnit vnímání, reakční doby a bezpečnost jízdy, což může mít za následek ztrátu kontroly nad vozidlem.

Bezpečnostní vybavení

Vaši bezpečnost a bezpečnost Vašich spolucestujících byste neměli brát na lehkou váhu. Bezpečnostní vybavení snižuje v případě

Bezpečnost jízdy

nehody rizika poranění. Následující body obsahují část bezpečnostního vybavení ve Vašem voze SEAT:¹⁾

- optimalizované tříbodové bezpečnostní pásy
- omezovače síly v popruhu bezpečnostního pásu na předních a vnějších zadních sedadlech
- předepínače bezpečnostních pásů u předních a zadních vnějších sedadel,
- čelní airbagy
- kolenní airbag a středový airbag pro řidiče
- boční airbagy v opěradlech předních sedadel
- boční airbagy na opěradlech zadních sedadel
- hlavové airbagy
- kotvicí body „ISOFIX“ na sedadle spolujezdce na zadních sedadlech pro dětské sedačky se systémem „ISOFIX“,
- výškově přestavitelné přední opěrky hlavy
- zadní opěrky hlavy s provozní a klidovou polohou
- nastavitelný sloupek volantu

Uvedená bezpečnostní vybavení slouží k tomu, aby v případě nehody zajistila nejlepší možnou ochranu Vám i Vaším spolucestujícím.

¹⁾ V závislosti na modelu/trhu.

Tyto bezpečnostní prvky však nemohou plnit svoji funkci, pokud nejsou správně nastaveny a používány a pokud cestující nezaujímají předepsanou polohu na sedadlech.

Bezpečnost je věcí každého z nás!

Správná poloha sezení cestujících

Správná poloha sezení

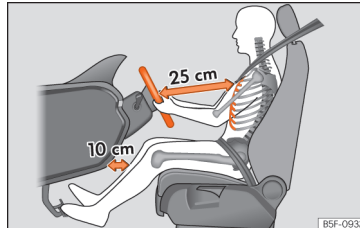

Obr. 7 Správná vzdálenost řidiče od volantu musí být alespoň 25 cm (10 palců).

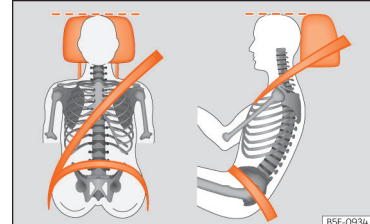

Obr. 8 Správný průběh pásu a správné nastavení opěrky hlavy

V dalším textu jsou popsány správné polohy sezení řidiče a spolujezdců.

Osoby, které na základě svých tělesných dispozic nemohou dosáhnout správné polohy při sezení, by se měly informovat u některého servisního partnera o případných zvláštních úpravách. Pouze ve správné poloze při sezení se dosáhne optimální účinnosti bezpečnostního pásu a airbagů. SEAT doporučuje návštěvu u servisního partnera SEAT.

Pro vlastní bezpečnost a snížení nebezpečí zranění v případě náhlého brzděného manévru nebo nehody SEAT doporučuje tyto polohy sezení: »

Pro všechny cestující ve vozidle platí:

- Opěrku hlavy nastavte tak, aby se její horní hrana nacházela pokud možno v jedné přímínce s horní částí hlavy – ne však níže než v úrovni očí. Týl hlavy musí být umístěn co možná nejlépe u opěrky hlavy. » obr. 8.
- U malých osob posuňte opěrku hlavy úplně dolů, i když je potom hlava pod horní hranou opěrky.
- U velkých osob posuňte opěrku až na doraz nahoru.
- Obě nohy mějte během jízdy stále v prostoru nohou.
- Správně nastavte a připeňte bezpečnostní pásy » strana 21.

Pro řidiče navíc platí:

- Opěradlo nastavte do vzpřímené polohy tak, abyste se o ně opírali celou plochou zad.
- Volant nastavte tak, aby vzdálenost mezi volantem a hrudní kostí byla alespoň 25 cm (10 palců) » obr. 7 a volant bylo možné uchopit na stranách na vnějším okraji oběma rukama a s mírně prohnutými pažemi.
- Nastavený volant musí vždy směřovat na hrudník a ne na obličej.
- Sedadlo řidiče nastavte v podélném směru tak, aby se mohly s mírně pokrčenými nohama sešlapovat pedály a vzdálenost od přístrojové desky byla v oblasti kolen alespoň 10 cm (4 palce). » obr. 7.

- Sedadlo řidiče nastavte výškově tak, aby bylo možné dosáhnout na nejvyšší bod volantu.
- Obě nohy nechte vždy v prostoru nohou, abyste měli neustále kontrolu nad vozidlem.

Pro spolujezdcе platí:

- Opěradlo nastavte do vzpřímené polohy tak, abyste se o ně opírali celou plochou zad.
- Posuňte sedadlo řidiče co možná nejdále směrem dozadu (délka prostoru mezi hrudní kostí a přístrojovou deskou alespoň 25 cm). Je-li vzdálenost menší než 25 cm, nemůže Vás systém airbagů správně chránit.

Počet míst k sezení

Vaše vozidlo má k dispozici 5 míst k sezení, 2 místa k sezení vpředu a 3 místa k sezení vzadu. Každé místo k sezení je vybavené bezpečnostním pásem.

⚠ POZOR

Nesprávná poloha při sezení ve vozidle může zvýšit při náhlých jízdách a brzdných manévrech, při srážce nebo nehodě a aktivaci airbagu nebezpečí těžkého nebo smrtelného zranění.

- Všichni cestující musí před zahájením jízdy zaujmout správnou polohu sezení a během jízdy tuto polohu udržovat. To platí také pro připenění bezpečnostních pásů.

- Nikdy nevozte více osob, než kolik je ve vozidle míst k sezení vybavených bezpečnostními pásy.
- Děti ve vozidle zajistěte vždy povoleným a vhodným zádržným systémem podle velikosti a hmotnosti těla » strana 33.
- Nohy mějte během jízdy vždy v prostoru pro nohy. Nikdy nepokládejte například nohy na sedadlo nebo na přístrojovou desku, resp. je nevystřkujte z okna. Airbag a bezpečnostní pás pak nemůžou poskytnout žádnou ochranu, ale mohou tak znamenat při nehodě zvýšené nebezpečí zranění.

Nebezpečí nesprávné polohy při sezení

Když bezpečnostní pásy nepoužíváte nebo je připeňujete chybně, zvyšuje se nebezpečí těžkých nebo smrtelných zranění. Bezpečnostní pásy zajišťují optimální ochranu, jen pokud jsou správně připnuté. Nesprávná poloha při sezení významně ovlivňuje účinnost bezpečnostních pásů. Následkem mohou být těžká nebo až smrtelná zranění. Toto nebezpečí se dále zvyšuje v případě, že při nehodě zasáhne nesprávně sedícího cestujícího spuštěný airbag. Řidič nese zodpovědnost za všechny cestující, a zvláště za děti, které ve vozidle přepravuje.

Bezpečnost jízdy

Následující výčet zahrnuje příklady poloh při sezení, které by mohly být pro cestující nebezpečné.

Pokud je vozidlo v pohybu:

- nikdy ve vozidle nestůjte,
- nikdy nestůjte na sedadlech,
- nikdy neklečte na sedadlech,
- nikdy nesklápějte opěradlo příliš dozadu,
- nikdy se nenahýbejte k přístrojové desce,
- nikdy si nelehejte na zadní sedadlo.
- nikdy nesedíte jen na přední části sedadla,
- nikdy se při sezení nevyklánějte do strany,
- nikdy se nevyklánějte z okna,
- nikdy nevystřkujte nohy z okna,
- nikdy nepokládejte nohy na přístrojovou desku,
- nikdy nepokládejte nohy na sedadlo,
- nikdy nejezděte skrčení v prostoru nohou,
- nikdy nesedíte na loketních opěrkách,
- nikdy nejezděte bez připnutých bezpečnostních pásů,
- nikdy se nezdržujte v zavazadlovém prostoru.

⚠ POZOR

Jakákoliv nesprávná poloha při sezení ve vozidle zvyšuje při nehodách nebo náhlých

jízdních manévrech a brzdění nebezpečí těžkého, až smrtelného zranění.

- Všichni cestující musí během jízdy vždy zaujímat správnou polohu a být správně připoutaní.
- Nesprávnou polohou sedadla, nepřipnutím bezpečnostního pásu nebo nedostatečným odstupem od airbagu se cestující vystavují životně nebezpečným nebo dokonce smrtelným zraněním, zvláště pokud se spustí airbagy, které zasáhnou cestující.

Nastavení polohy volantu

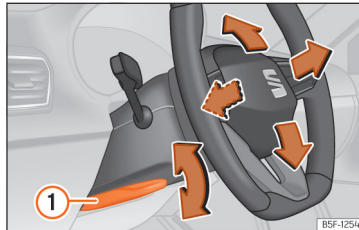

Obr. 9 Páčka na levé spodní straně sloupku řízení.

Volant nastavujte před jízdou a pouze při stojícím vozidle.

- Stáhněte páčku » obr. 9 1 směrem dolů, uveďte volant do požadované polohy a po-

suňte opět páčku směrem nahoru tak, aby dosáhl svoji zajištěné polohy.

⚠ POZOR

Nesprávné používání nastavování volantu a jeho chybné nastavení může mít za následek těžká nebo až smrtelná zranění.

- Páčku » obr. 9 1 vyklopte po nastavení vždy pevně směrem nahoru, aby volant nemohl během jízdy nechtěně změnit svoji polohu.
- Volant nikdy nenastavujte během jízdy. Pokud během jízdy zjistíte, že je nutné nastavení, bezpečně zastavte a volant nastavte správně.
- Nastavený volant musí vždy směřovat na hrudník a ne na obličej, aby se neomezila účinnost čelního airbagu řidiče v případě nehody.
- Během jízdy vždy držte volant pevně oběma rukama po stranách za vnější okraj (v poloze 9 hodin a 3 hodiny), aby se snížilo nebezpečí zranění uvolněným čelním airbagem řidiče.
- Volant nikdy nedržte v poloze 12 hodin ani jiným nesprávným způsobem, např. uprostřed volantu. Při aktivaci airbagu řidiče mohou být následkem těžká poranění paží, rukou a hlavy.

Oblast pedálů

Pedály

- Zajistěte, abyste mohli plynově, brzdový a spojkový pedál vždy bez překážek sešlapovat.
- Zajistěte, aby se pedály stále mohly bez překážek vracet nazpět do svých výchozích poloh.
- Zajistěte, aby podlahové rohože byly během jízdy bezpečně upevněny a neomezovaly pohyb pedálů »» » .

Používejte pouze podlahové rohože, které jsou zajištěny proti posunutí a nezasahují do oblastí pedálů. Vhodné podlahové rohože najdete u servisního partnera. V prostoru nohou jsou namontovány upevňovací prvky pro podlahové rohože.

Abyste zastavili vozidlo, musíte při výpadku brzdového okruhu sešlápnout brzdový pedál dál než obvykle.

Používání vhodné obuvi

Používejte k řízení obuv, která Vám zpevní nohu a zároveň umožní citlivé ovládní pedálů.

POZOR

- Případy, kdy není možné pedály bez problémů sešlápnout, mohou vést ke kritickým dopravním situacím.

- Nepokládejte další podlahové rohože na již upevněné koberce, zmenšíte tak prostor pro pedály, a tím zkomplikujete jejich ovládní, což může způsobit nebezpečí nehody.
- Do prostoru pro nohy řidiče nikdy neokládejte žádné předměty. Některý z předmětů se může dostat mezi pedály a znemožnit jejich ovládní.

Bezpečnostní pásy

Proč používat bezpečnostní pásy?

Kontrolky



Svítil červeně

Nepřipnutý bezpečnostní pás řidiče, resp. některého z cestujících ve vozidle.

Kontrolka  připomíná řidiči zapnutí bezpečnostních pásů.

Než se rozjedete:

- Před každou jízdou si správně zapnete bezpečnostní pás.
- Upozorněte i Vaše spolucestující na nutnost správného připevnění bezpečnostního pásu před zahájením jízdy.
- Chraňte děti ve vhodném dětském zádržném systému, který odpovídá věku a stáří dítěte »» » strana 33.

Není-li bezpečnostní pás řidiče nebo spolujezdce při zahájení jízdy a rychlosti vyšší než přibližně 25 km/h (15 mph) připnutý nebo pokud se během jízdy bezpečnostní pásy oděnou, zazní několik sekund trvajících akustický signál. Navíc bliká výstražná svítidla bezpečnostních pásů .

Bezpečnostní pásy

Kontrolka  v panelu přístrojů zhasne teprve tehdy, když se všichni cestující ve vozidle při zapnutém zapalování připoutali bezpečnostním pásem.

Signalizace připnutí pásů na zadních místech



Obr. 10 Panel přístrojů: Zobrazení, že místo vzadu vlevo je obsazeno a spolucestující má připnutý bezpečnostní pás.

Vždy podle verze modelu informuje signalizace stavu bezpečnostních pásů **»» obr. 10** řidiče na obrazovce panelu přístrojů o tom, zda si cestující na zadních sedadlech připnuli příslušný bezpečnostní pás.



Signalizuje, že příslušné místo není obsazené.



Signalizuje, že místo je obsazené a spolucestující si připnul svůj bezpečnostní pás.

Když se na zadních sedadlech odepne během jízdy některý bezpečnostní pás, bliká po dobu nejvýše 30 sekund příslušný symbol. Při rychlosti vyšší než 25 km/h (15 mph) zazní navíc zvukový signál.

Pokud během jízdy cestující na zadních sedadlech připne nebo odepne některý z bezpečnostních pásů, zobrazí se na 30 sekund stav pásu. Signalizaci lze potlačit stisknutím tlačítka **0.0/SET** v panelu přístrojů.

Ochranná funkce bezpečnostních pásů



Obr. 11 Řidiči se správně připnutými pásy nebudou při náhlém brzdění vymrštnuti dopředu.

Bezpečnostní pásy, které jsou správně připnuty, drží cestující ve správné poloze. Bezpečnostní pásy napomáhají zamezovat nekontrolovatelným pohybům, na základě kte-

rých může docházet k těžkým úrazům. Navíc snižují nebezpečí vypadnutí z vozidla.

Správně připnuté pásy zajišťují optimální absorpci kinetické energie. Také konstrukce přední části vozidla a ostatní prvky systému pasivní bezpečnosti, jako např. systém airbagů, zajišťují optimální rozložení a pohlcení pohybové energie při nárazu. Kinetická energie je tak ztlumena a riziko vzniku poranění sníženo. Proto je nutné, připoutat se bezpečnostními pásy před každou jízdou, a to i v případě, že jedete pouze na velmi krátkou vzdálenost.

Ujistěte se, prosím, že jsou řádně připoutáni i Vaši spolucestující. Statistiky dopravních nehod dokazují, že správně připnuté bezpečnostní pásy podstatně snižují nebezpečí závažného zranění a výrazně zvyšují šanci na přežití i při těžké nehodě. Kromě toho zvyšují bezpečnostní pásy účinnost airbagů při nehodě. Ve většině zemí je proto používání bezpečnostních pásů předepsáno zákonem.

Bezpečnostní pásy musí být připnuté i ve vozidle vybaveném airbagy. Čelní airbagy se totiž například aktivují jen při některých čelních nárazech. Neaktivují se při lehkých čelních a bočních nárazech, při zadních nárazech, při převrnutí a nehodách, při kterých nebyla překročena hodnota potřebná pro aktivaci airbagu v řídicí jednotce.

Důležité bezpečnostní pokyny pro zacházení s bezpečnostními pásy

- Bezpečnostní pás používejte vždy v souladu s pokyny v tomto článku.
- Zajistěte, aby byly bezpečnostní pásy vždy funkční a nepoškozené.

⚠ POZOR

- Nepřipnutím nebo nesprávným připnutím bezpečnostních pásů zvyšujete riziko životu nebezpečných nebo smrtelných zranění. Optimálního bezpečnostního účinku pásů dosáhnete pouze při jejich správném používání.
- Jeden bezpečnostní pás nikdy nepoužívejte pro dvě osoby (ani pro děti).
- Nikdy neuvolňujte připnutý bezpečnostní pás při pohybu vozidla – ohrožení života!
- Popruh připnutého pásu nesmí být veden přes tvrdé či křehké předměty (brýle, kulčikově pero atd.), které mohou v případě nehody způsobit poranění.
- Pás nesmí být přivřený a poškozený a nesmí se odírat o ostré hrany.
- Nesprávné vedení pásu, například pod paži, může v případě nehody značně zvýšit riziko vzniku poranění!
- Objemné a příliš volné oblečení (např. kabát oblečený přes svetřík) negativně ovlivní správné vedení pásu a jeho plnohodnotnou funkci.

- Otvor pro jazýček zámku v kotvicím zámku pásu nesmí být zablokovan papírem nebo čímkoliv jiným, jinak nedojde ke správnému zajištění jazýčku zámku v pásu.
- Neupravujte nikdy průběh pásu sponami, přídržnými oky a podobně.
- Jakákoliv poškození na popruhu pásu, spojích, navijech, sponě nebo zámku pásu mohou při nehodě způsobit vážná zranění. Bezpečnostní pásy proto pravidelně kontrolujte.
- Bezpečnostní pásy, které byly při nehodě extrémně zatíženy, je nutné vyměnit servisním partnerem. Výměna může být nutná, i když nejsou patrná poškození. Kromě toho je nutné přezkoušet uchycení pásů.
- Nikdy se nepokoušejte opravit bezpečnostní pásy sami. Bezpečnostní pásy nesmějí být nikdy žádným způsobem měněny nebo demontovány.
- Popruh bezpečnostního pásu musí být udržován čistý, protože hrubé nečistoty mohou ovlivnit správnou funkci navijeců pásu.

Čelní nárazy a fyzikální zákony



Obr. 12 Nepřipoutaný řidič je vymršten dopředu.



Obr. 13 Nepřipoutaný cestující na zadním sedadle je vymršten dopředu na připoutaného řidiče.

Fyzikální podstatu čelního nárazu vozidla lze vysvětlit jednoduše. Jestliže se vozidlo pohybuje, působí na vlastní vozidlo i cestující uvnitř vozidla energie, která se označuje jako „kinetická energie“.

Bezpečnostní pásy

Velikost „kinetické energie“ v rozhodující míře závisí na rychlosti, na celkové hmotnosti vozidla a přepravovaných osob. Čím vyšší je rychlost a hmotnost vozidla, tím větší množství energie musí být v případě nárazu vozidla „absorbováno“.

Rychlost vozidla však hraje nejdůležitější roli. Pokud se například rychlost z 25 km/h (z 15 mph) zdvojnásobí na 50 km/h (z 30 mph), kinetická energie se tím zčtyřnásobí!

Nejsou-li osoby sedící ve vozidle připoutané (jako v našem příkladu), při nárazu je veškerá jejich kinetická energie pohlcena pouze nárazem do zdi.

Již při rychlosti pouhých 30 (19 mph) až 50 km/h (30 mph) mohou při nárazu na tělo pasažéra působit setrvačné síly, které snadno překročí hodnotu jedné tuny (1 000 kg). Síly, působící na tělo, se s rostoucí rychlostí dále zvyšují.

Osoby sedící ve vozidle, které nemají připnuté bezpečnostní pásy, nejsou s vozidlem nijak „spojeny“. Při čelním nárazu pak jejich tělo pokračuje v pohybu dále ve směru jízdy stejnou rychlostí, jakou jelo vozidlo v okamžiku před nárazem! Tento příklad platí nejen pro čelní nárazy, ale i pro všechny typy nehod a kolizí.

Již při malé nárazové rychlosti působí na tělo síly, které nelze rukama zachytit. Při čelním nárazu jsou nepřípoutaní cestující prudce vrženi směrem dopředu a nekontrolovaně nara-

zí na díly vnitřního prostoru vozidla, jako např. na volant, přístrojovou desku nebo čelní sklo.

»» obr. 12.

Také pro cestující na zadních sedadlech je důležité, aby se správně připoutali, protože i oni mohou být v případě nehody vymrštěni do prostoru vozidla. Nepřipoutaný cestující na zadním sedadle tedy nehrožuje pouze sebe, nýbrž také vpředu sedícího řidiče a/nebo spolujezdcе. »» obr. 13.

Správné nastavení bezpečnostních pásů

Připnutí a odepnutí bezpečnostního pásu

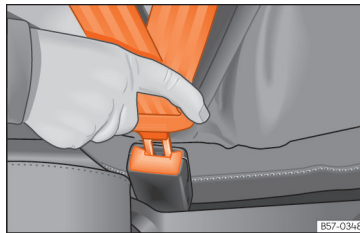

Obr. 14 Zasunutí jazyčku zámku bezpečnostního pásu do zámku pásu

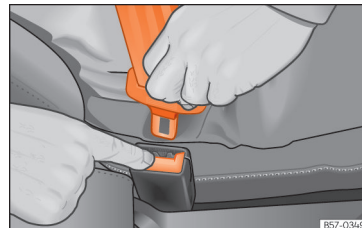

Obr. 15 Uvolnění jazyčku zámku ze zámku pásu.

Správně připnuté bezpečnostní pásy zadržují cestující při brzdění nebo nehodě v takové poloze, že mohou poskytnout maximální ochranu »» ⚠.

Připnutí bezpečnostního pásu

Připněte bezpečnostní pás před každou jízdu.

- Vždy správně nastavte přední sedadlo a opěrku hlavy »» strana 15.
- Opěradlo bezpečně zajistíte ve vzpřímené poloze »» ⚠.
- Uchopte pás za jazyček zámku a rovnoměrně ho přetáhněte přes hrudník a pánev. Pás nepřetočte »» ⚠.
- Jazyček zámku zasuňte pevně do k sedadlu příslušejícímu zámku pásu. »» obr. 14.
- Tahem přezkoušejte, zda pás bezpečně zaskočil do zámku. »»

Odepnutí bezpečnostního pásu

Bezpečnostní pás odepínejte pouze u stojícího vozidla »» » ⚠.

- Stiskněte červené tlačítko na zámku pásu. »» » **obr. 15.** Jazýček zámku vyskočí.
- Pás ved'te rukou zpět, aby se mohl lépe navinout, nepřetočil se a nepoškodil obložení.

⚠ POZOR

- **Optimálního ochranného účinku je dosaženo jen tehdy, když je opěradlo ve vzpřímené poloze a bezpečnostní pás je připnutý správně vzhledem k velikosti těla.**
- **Odložení bezpečnostního pásu během jízdy může vést při nehodě nebo brzdění k těžkým nebo i smrtelným zraněním!**
- **Samotný bezpečnostní pás nebo volný bezpečnostní pás může způsobit vážná zranění, pokud se posune ve svém průběhu z pevných částí těla na měkké (např. na břicho).**

Správný průběh popruhu pásu

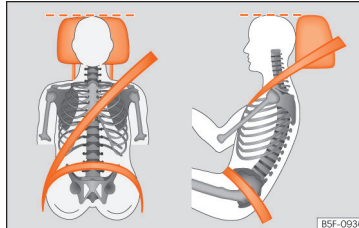

Obr. 16 Správný průběh popruhu pásu a správné nastavení opěrky hlavy při pohledu zepředu a ze strany



Obr. 17 Průběh popruhu bezpečnostního pásu u těhotných žen

Pouze správně připnuté bezpečnostní pásy poskytují při nehodě optimální ochranu a snižují nebezpečí těžkých nebo smrtelných zra-

nění pouze tehdy, pokud je jejich průběh správný. Kromě toho zadržuje správný průběh pásu cestující v takové poloze, že maximální ochranu může poskytnout i uvolněný airbag. Proto si vždy bezpečnostní pás připněte a dbejte na jeho správný průběh.

Nesprávná poloha sezení může být příčinou těžkých nebo smrtelných zranění »» » **strana 15, Správná poloha sezení cestujících.**

- Ramenní část bezpečnostního pásu musí vždy probíhat přes střed ramene. Nikdy nesmí vést přes krk, paži, pod paži nebo za zádu.
- Pánevní část bezpečnostního pásu musí vždy probíhat přes pánev, nikdy ne přes břicho.
- Bezpečnostní pás těla musí přiléhat plochou a pevně přiléhat k tělu. Popruh pásu případně trochu dotáhněte.
- **U těhotných žen** musí být bezpečnostní pás veden stejnoměrně přes hrudník a co možná nejnižše přes pánev. Vždy musí přiléhat plošně, aby na podbříšek nepůsobil tlak, a to po celou dobu těhotenství. »» » **obr. 17.**

Přízpůsobení vedení popruhu bezpečnostního pásu velikosti těla

Vedení bezpečnostního pásu se může přizpůsobovat prostřednictvím výškového nastavení předních sedadel.

Bezpečnostní pásy

⚠ POZOR

Nesprávné vedení pásu může v případě nehody zavinít závažná nebo i smrtelná zranění.

- Ramenní část bezpečnostního pásu musí probíhat středem ramene, nikdy ne pod ramenem nebo přes krk.
- K horní části těla musí přiléhat plochou a pevně.
- Pánevní část bezpečnostního pásu musí probíhat přes pánev, nikdy ne přes břicho. Bezpečnostní pás musí přiléhat po celé ploše a pevně k pánvi. Popruh pásu případně trochu dotáhněte.
- U těhotných žen musí být pánevní část bezpečnostního pásu vedena co možná nejloubežji před pánví a „dosedat plošně“ kolem břicha. » obr. 17.
- Popruh připnutého pásu nepřetočte.
- Bezpečnostní pás po správném nastavení neodtahujte rukou od těla.
- Neved'te popruh pásu přes pevné nebo křehké předměty, např. brýle, propisovací tužky nebo klíče.
- Nikdy neměňte průběh pásu svorkami, přídržnými oky či podobnými prostředky.

i Poznámka

Osoby, které na základě svých tělesných dispozic nemohou dosáhnout optimálního průběhu pásu, by se měly informovat u některého servisního partnera o případných zvláštních úpravách, aby mohl bezpečnostní pás a airbag poskytovat optimální ochranný účinek. SEAT doporučuje návštěvu u servisního partnera SEAT.

Předepínače bezpečnostních pásů

Způsob funkce předepínače bezpečnostního pásu

Bezpečnostní pásy pro cestující na předních sedadlech a na zadních vnějších sedadlech jsou vybaveny předepínači¹⁾.

Předepínače bezpečnostních pásů se aktivují prostřednictvím snímačů pouze v případě větší závažnosti nehody při čelních, bočních a zadních kolizích, resp. v plug-in hybridech při převrácení.

Prostřednictvím předepínačů se bezpečnostní pásy napnou proti směru vytahování a omezí dopředný pohyb cestujících.

Předepínače pásů spolupracují se systémem airbagů. Předepínače se vždy podle druhu kolize aktivují společně s některými z airbagů.

i Poznámka

- Při aktivaci předepínačů bezpečnostních pásů se uvolní kouř (jemný prach). To je běžné a není to projevem požáru ve vozidle.
- V případě likvidace vozidla nebo součástí systému předepínačů bezpečnostních pásů je nutné dodržovat příslušné bezpečnostní předpisy. Pracovníci servisního partnerů jsou s těmito předpisy seznámeni a jistě Vám rádi poskytnou potřebné informace.

Servis a likvidace předepínačů pásů

Předepínače jsou součástí bezpečnostních pásů sedadel Vašeho vozu. Při provádění prací na předepínačích nebo při jejich demontáži a montáži z důvodu jiných oprav, může dojít k poškození bezpečnostních pásů. To může mít za následek, že předepínače nebudou v případě nehody správně fungovat nebo nebudou fungovat vůbec.

K zachování maximální účinnosti předepínačů a zamezení úrazům z důvodu demontovaných součástí systému, musí být dodržovány »

¹⁾ V závislosti na verzi/zemi.

bezpečnostní předpisy, které znají pracovníci servisních partnerů.

POZOR

- Neodborná manipulace a svépomocné opravy zvyšují riziko vážných nebo smrtelných úrazů, následkem nečekaného spuštění předepínačů.
- Předepínač a bezpečnostní pás včetně navijecího zařízení nelze opravit.
- Jakékoliv práce na předepínači pásu a na bezpečnostních pásech nebo demontáž a montáž součástí systému za účelem jiných oprav, smí být prováděny výhradně servisními partnery.
- Funkčnost předepínačů je omezena pouze na jedno jejich použití. Pokud byly předepínače jednou aktivovány, musí být systémem vyměněni za nový.

Životní prostředí

Moduly airbagů a předepínače pásu mohou obsahovat chloristan. Při likvidaci dodržujte zákonné předpisy.

Systém PreCrash

Způsob funkce

PreCrash je asistenční systém, který v možných nebezpečných situacích přijímá opatře-

ní k ochraně cestujících, nemůže však zabránit kolizím.

Plný rozsah funkcí je k dispozici pouze tehdy, když není zvolen žádný speciální jízdní profil a neexistuje žádná funkční závada.

Základní funkce

V závislosti na legislativních ustanovení příslušné země a vybavení vozidla se mohou v kritických jízdních situacích (např. při tísňovém brzdění nebo při nedotáčivosti nebo přetáčivosti) od rychlosti přibližně 30 km/h [20 mph] jednotlivě nebo společně aktivovat dále uvedené funkce.

- Reverzibilní předepnutí připnutých bezpečnostních pásů vpředu.
- Zapnutí výstražných blikáčů.
- Automatické zavření bočních oken (až na zbytkovou mezeru) a vždy podle vybavení skleněné střechy.
- Při převrácení vozidla se vždy podle vybavení aktivují předepínače bezpečnostní pásů.

Vždy podle toho, jak je jízdní situace kritická, se bezpečnostní pásy předepnou buď jednotlivě nebo oba současně.

Navíc k systému sledování okolí (Front Assist)

Ve vozidlech se systémem Front Assist »» strana 249 se v rámci mezi systémů vy-

hodnocují informace o riziku možné kolize s vpředu jedoucím vozidlem. V případě vysoké pravděpodobnosti kolize najetím nebo po aktivaci systému Front Assist se mohou navíc aktivovat funkce systému PreCrash.

Navíc k asistentu pro případ nouze (Emergency Assist)

U vozidel s asistentem pro případ nouze se v rámci mezi systémů vyhodnocují informace o aktivitě řidiče. Při rozpoznání ztráty aktivity se aktivují následující funkce systému PreCrash:

- Reverzibilní předepnutí bezpečnostního pásu.
- Automatické zavření bočních oken (až na zbytkovou mezeru) a vždy podle vybavení skleněné střechy.

Aktivace systému PreCrash

Systém PreCrash lze vždy podle vybavení částečně deaktivovat vypnutím regulace prokluzu pohonu a/nebo stabilizačního programu. Když jsou tyto bezpečnostní systémy vozidla zapnuté (standardně při každém zapnutí zapalování), je systém plně aktivní.

Nastavení v případě volby jízdního profilu

Ve vozidlech s volbou profilu se systém PreCrash přizpůsobuje specifickému nastavení zvoleného jízdního profilu »» strana 238.

Omezená funkce

Na následujících podmínkách není PreCrash systém k dispozici nebo je k dispozici pouze podmíněně:

- Když jsou vypnuté systémy TCS a/nebo ESC.
- Při couvání.
- Při funkční závadě řídicí jednotky airbagů.
- Při nějaké závadě systému samotného, systému ESC nebo systému Front Assist.

Závady a jejich řešení

Při závadě systému PreCrash se na displeji panelu přístrojů trvale zobrazuje informační text **Systém není k dispozici** nebo **Systém je k dispozici pouze podmíněně**. Vyhleďte servisního partnera SEAT a nechte systém zkontrolovat.

⚠ POZOR

Systém PreCrash nemůže překonat fyzikálně stanovené meze a pracuje výhradně v rámci mezí systému. Využití systému v žádném případě neospravedlňuje riskování, které ohrožuje bezpečnost. Front Assist nemůže nahradit pozornost řidiče a sám zabránit srážce.

- Rychlost jízdy a bezpečný odstup od vozidel jedoucích před Vámi přizpůsobte viditelnosti, povětrnostním podmínkám, stavu vozovky a podmínkám provozu.

- Systém nerozpozná vždy všechny objekty.
- Systém nedokáže reagovat na křížující nebo těžko zachytitelné osoby, zvířata nebo objekty.
- Kovové objekty (např. svodidla) nebo jiné objekty veřejné dopravní sítě nebo nepříznivé povětrnostní podmínky mohou funkci systému a tím kapacitu rozpoznávání rizika kolize omezovat.
- Nikdy neignorujte rozsvícená výstražná světla a zobrazení v přístrojové desce.

⚠ POZOR

Odvedení pozornosti řidiče může způsobit nehody a zranění.

- Neprovádějte během jízdy žádná nastavení v systému Infotainment.

Systém airbagů

Krátký úvod

Proč se musíte připoutat a zaujmout správnou polohu při sezení?

Pro dosažení maximálního účinku aktivovaného airbagu musí být příslušný cestující řádně připoután a zaujímat správnou polohu na sedadle.

Systém airbagů není náhradou za bezpečnostní pás, ale součástí celkové koncepce pasivní bezpečnosti vozidla. Maximálního ochranného účinku systému airbagů je dosaženo pouze v kombinaci se zapnutými pásy a správně nastavenými opěrkami hlavy. Proto je nutné bezpečnostní pásy používat nejen ze zákonem předepsané povinnosti, ale především z bezpečnostních důvodů » strana 18, **Proč používat bezpečnostní pásy?**

Airbag se rozbalí během několika málo milisekund, takže pokud jste ve chvíli spuštění zaujali špatnou pozici při sezení, může to způsobit smrtelná zranění. Z tohoto důvodu je nezbytné, aby všichni cestující během jízdy zachovávali správnou polohu při sezení.

Při silném zabrzdění krátce před nehodou může být nepřipoutaný cestující vymrštěn do oblasti plnicího se airbagu. V tomto případě »

jej airbag může i smrtelně zranit. To platí zejména pro děti.

Udržujte vždy co největší vzdálenost od čelního airbagu. Tím zajistíte, že se čelní airbagy budou moci v případě aktivace úplně rozvínout, a poskytnout tak maximální ochranu.

Nejdůležitější faktory pro spuštění airbagu jsou charakter nehody, úhel nárazu a rychlost vozidla.

Rozhodující pro spuštění airbagů je průběh zpomalení při nehodě, zaznamenaný řídicí jednotkou. Pokud zůstane naměřené zpomalení vozidla během kolize pod referenční hodnotou, zadanou v řídicí jednotce, pak ke spuštění čelních, bočních a/nebo hlavových airbagů nedojde. Uvědomte si, že ani znatelné silné poškození vozidla po nehodě nemusí znamenat, že musely být spuštěny jeho airbagy.

POZOR

- **Nesprávné zapnutí pásů a každá nesprávná poloha na sedadle, mohou vést k vážným nebo smrtelným zraněním.**
- **Všichni nepřipoutaní cestující včetně dětí se mohou při spuštění airbagu vážně nebo smrtelně zranit. Děti do 12 let by se měly vždy přepravovat na zadních sedadlech. Nikdy nepřevázejte děti ve vozidle, pokud jsou nezajištěné nebo nejsou zajištěné správně podle své hmotnosti.**

- **V zájmu snížení rizika poranění plícím se airbagem použijte vždy řádně připnutý bezpečnostní pás»» strana 18.**

Popis systému airbagů

Systém airbagů poskytuje ve spolupráci s bezpečnostními pásy dodatečnou ochranu cestujícím ve vozidle.

Systém airbagů se skládá (v závislosti na výbavě vozidla) z následujících základních prvků:

- elektronická řídicí jednotka
- čelní airbagy řidiče a spolujezdce
- kolenní airbag řidiče
- boční airbagy
- středový airbag řidiče
- hlavové airbagy
- kontrolka  airbagů v panelu přístrojů »» strana 27
- klíčem ovládaný spínač pro odpojení čelního airbagu spolujezdce
- kontrolka deaktivace/aktivace čelního airbagu spolujezdce.

Funkční připravenost systému airbagů je elektronicky sledována. Po každém zapnutí zapalování se na několik sekund rozsvítí kontrolka airbagů (vlastní diagnostika).

V systému se vyskytuje závada v případě, že kontrolka :

- při zapnutí zapalování nesvítí »» strana 27,
- po zapnutí zapalování během 4 sekund nezhasne,
- po zapnutí zapalování zhasne a znovu se rozsvítí,
- během jízdy se rozsvítí nebo rozblíká.

Systém airbagů se nespustí při:

- vypnutém zapalování,
- lehkých čelních kolizích,
- lehkých bočních kolizích,
- zadních kolizích,

POZOR

- **Maximálního ochranného účinku bezpečnostních pásů a systému airbagů lze dosáhnout pouze při správné poloze při sezení »» strana 15.**
- **Při výskytu závady v systému airbagů musí být systém neprodleně prověřen servisním partnerem. V opačném případě vzniká nebezpečí, že se airbagy při nehodě rozvinou chybně nebo se nerozvinou vůbec.**

Aktivace airbagů

Airbag se naplní ve zlomku sekundy, a nabízí tak při nehodě doplňkový ochranný účinek. Během nafukování airbagů se může v kabině objevit kouř (jemný prach). To je běžné a není to projevem požáru ve vozidle.

Systém airbagů je provozuschopný pouze při zapnutém zapalování.

U některých specifických nehod se mohou spustit zároveň různé airbagy.

Při lehkých čelních a bočních kolizích nebo kolizích zezadu se airbagy **nespouštějí**. Při převrácení vozidla se airbagy aktivují pouze u plug-in hybridů.

Faktory spuštění

Okolnosti, které způsobují aktivaci systému airbagů, nelze zevšeobecnit. Některé faktory hrají důležitou roli, jako např. povahu objektu, na který vozidlo narazí (měkké/tvrdé), úhel nárazu, rychlost vozidla atd.

Rozhodující pro spuštění airbagů je průběh zpomalení.

Řídící jednotka analyzuje průběh kolize a spustí příslušný zádržný systém.

Zůstane-li zpomalení vozidla, ke kterému dojde během kolize a které je naměřeno, pod referenčními hodnotami zadanými v řídicí jednotce, airbagy se nespustí, ačkoli vozidlo mů-

že být v důsledku nehody silně zdeformováno.

Při silných čelních kolizích dochází ke spuštění následujících airbagů:

- čelní airbag řidiče
- čelní airbag spolujezdce
- Kolenní airbag řidiče.
- Hlavové airbagy (vždy podle závažnosti kolize).

Při prudkých bočních kolizích se mohou spustit některé (nebo všechny) z dále uvedených airbagů (vždy podle závažnosti kolize):

- hlavový airbag na straně nehody
- boční airbag vpředu na straně nehody
- Boční airbag vzadu na straně nehody.
- středový airbag.

V případě nějaké nehody se spuštěním airbagu:

- svítí vnitřní osvětlení (nachází-li se spínač vnitřního osvětlení v poloze pro dveřní kontakt);
- zapnou se výstražná světla;
- odemknou se všechny dveře;
- přeruší se přívod paliva do motoru;
- u hybridních vozidel se vypne vysokonapěťový systém;

- uskuteční se tísňové volání »» strana 44.

Způsob funkce airbagů

Kontrolky systému airbagů



Svítlí v panelu přístrojů

Závada systému airbagů a předepínačů bezpečnostních pásů.
Vyhleďte servisního partnera a okamžitě nechte systém zkontrolovat.



Svítlí ve stropní konzole



Odpojený čelní airbag spolujezdce.
Proveďte, zda musí airbag zůstat odpojený.







ON Svítí ve stropní konzole

Aktivní airbag spolujezdce.
Kontrolka automaticky zhasne 60 sekund po zapnutí zapalování.

Při zapnutí zapalování se kvůli kontrole funkčnosti krátce rozsvítí některé výstražné a kontrolní svítílny. Po několika sekundách zhasnou.

Zůstane-li kontrolka systému airbagů a předepínačů pásů  zapnuta nebo bliká-li, upozorňuje to na závadu v systému airbagů a předepínačů pásů »» . Vyhleďte servisního partnera a nechte neprodleně systém zkontrolovat. »

Pokud je airbag spolujezdce deaktivován, zůstane výstražné světlo

PASSENGER AIR BAG OFF , ve střední části přístrojové desky zapnuto, aby připomínalo deaktivovaný airbag. Když při odpojeném čelním airbagu spolujezdce kontrolka **nesvíí trvale** nebo svítí společně s kontrolkou  v panelu přístrojů, existuje v systému airbagů nějaká závada . Pokud kontrolka bliká, existuje systémová závada v deaktivaci airbagu . Vyhledejte servisního partnera a nechte neprodleně systém zkontrolovat.

POZOR

Při nějaké závadě v systému airbagů a přepínačů pásů se nemohou tyto systémy bez problémů nebo vůbec ne spustit nebo se mohou spustit neočekávaně.

- Cestujícím hrozí nebezpečí těžkého nebo smrtelného zranění. Systém nechte neprodleně zkontrolovat u některého servisního partnera.
- Nemontujte dětskou sedačku na sedadlo spolujezdce nebo neodstraňujte stávající dětskou sedačku! Čelní airbag spolujezdce by se i přes závadu mohl při nehodě spustit.

UPOZORNĚNÍ

Abyste předešlo poškození vozidla nebo poraněním cestujících, věnujte vždy pozornost rozsvíceným kontrolkám a příslušným textovým informacím a pokynům.

Čelní airbagy

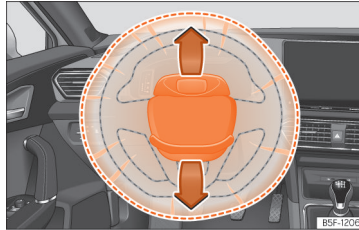

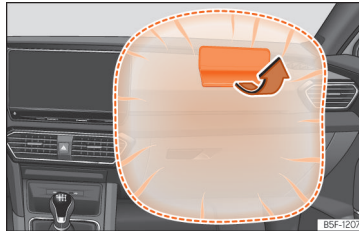

Obr. 18 Montážní místo airbagu řidiče: ve volantu.



Obr. 19 Airbag spolujezdce v panelu přístrojů

Čelní airbag řidiče se nachází ve volantu a čelní airbag spolujezdce v přístrojové desce. Montážní místo je označené nápisem „AIRBAG“.

Kryty airbagů se otevřou a zůstanou při spuštění airbagu řidiče a spolujezdce upevněné

na volantu  **obr. 18**, resp. v přístrojové desce  **obr. 19**.

Systém čelních airbagů představuje v kombinaci s bezpečnostními pásy dodatečnou ochranu hlavy a hrudníku řidiče a spolujezdce při vážnějším čelním nárazu .

Jejich zvláštní konstrukce umožňuje při přitlačení cestujícího na vak kontrolované vypouštění plynu. Hlava a hrudník tak zůstávají prostřednictvím airbagu chráněné. Po nehodě se v důsledku toho vak vypustí tak, že se znovu obnoví výhled směrem dopředu.

POZOR

- Mezi cestujícími na předních sedadlech a účinnou oblastí airbagů nesmějí být žádné další osoby, zvířata nebo předměty.
- Airbagy Vás při nehodě ochrání pouze jednou a musí být po spuštění vyměněny.
- Na moduly airbagu nesmí být také připevněny žádné předměty jako např. držák nápojů nebo držák telefonu.

Připojení a odpojení čelního airba- gu spolujezdce

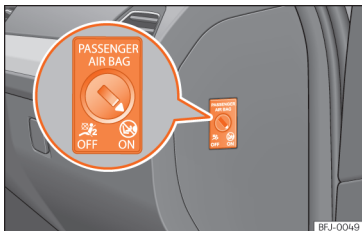

Obr. 20 Klíčem ovládaný spínač pro připojení a odpojení airbagu spolujezdce.



Obr. 21 Ve stropní konzole: kontrolka odpojení airbagu spolujezdce.

Airbag spolujezdce odpojte, když na sedadle spolujezdce ve výjimečných případech použijete dětskou sedačku, ve které sedí dítě zády ke směru jízdy.

SEAT doporučuje montovat dětskou sedačku pouze na zadním sedadle, aby mohl zůstat airbag spolujezdce připojený.

Při **odpojení** airbagu spolujezdce je odpojený pouze čelní airbag na straně spolujezdce. Všechny ostatní airbagy ve vozidle jsou nadále funkční.

Odpojení a připojení čelního airbagu spolujezdce

- Vypněte zapalování.
- Otevřete dveře na straně spolujezdce.
- Zasuňte břit klíče pro odpojení airbagu spolujezdce určeného výřezu >>> **obr. 20**. Klíč by měl být zaveden až do přibližně 3/4 své délky až na doraz.
- Otočte opatrně klíčem do polohy **OFF** (deaktivace) nebo **ON** (aktivace). V případě potíží se ujistěte, že klíč byl zasunut až na doraz.
- Zavřete dveře spolujezdce.
- Po odpojení airbagu zkontrolujte, že při zapnutém zapalování svítí kontrolka **OFF** ; v nápisu **PASSENGER AIR BAG** ve stropní konzole >>> **obr. 21**.
- Po opětovném zapnutí zapalování zkontrolujte, že při zapnutém zapalování kontrolka **OFF** nesvítí a kontrolka **ON** svítí po dobu 60 sekund a potom zhasne.

POZOR

- Za odpojení nebo připojení airbagu zodpovídá řidič.
- Airbag odpojte pouze při vypnutém zapalování! Jinak to může mít za následek závadu odpojovacího systému airbagu.
- Klíč by neměl v žádném případě zůstat ve spínači deaktivace airbagu, protože by se tak poškodil nebo by se mohl za jízdy nedopatřením zapnout či vypnout airbag.
- Odpojené airbagy by se měly co možná nejdříve opět připojit, aby mohly opět plnit svoji ochrannou funkci.

Kolenní airbag

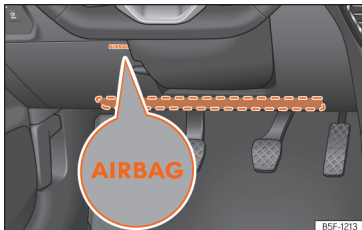

Obr. 22 Na straně řidiče: montážní místo kolenního airbagu.

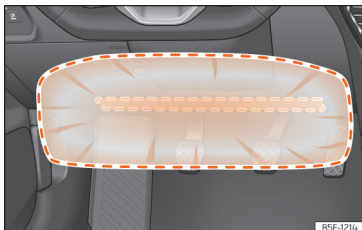

Obr. 23 Na straně řidiče: oblast působnosti kolenního airbagu.

Kolenní airbag se nachází na straně řidiče ve spodní oblasti přístrojové desky »»» **obr. 22**. Montážní místo je označené nápisem „AIRBAG“.

Červeně orámovaná oblast (oblast působnosti) »»» **obr. 23** označuje oblast působnosti spuštěného kolenního airbagu. V této oblasti nesmějí být nikdy uloženy nebo upevněny nějaké předměty.

⚠ POZOR

- Kolenní airbag se rozloží před kolena řidiče. Vždy ponechejte oblast působnosti kolenního airbagu volnou.
- Nikdy nepřipevňujte žádné předměty na kryt ani v oblasti působnosti kolenního airbagu.
- Nastavte sedadlo řidiče tak, aby mezi kolena a tímto airbagem byla vzdálenost alespoň 10 cm (4 palce). Pokud nelze tento požadavek v důsledku tělesných proporcí dodržet, spojte se bezpodmínečně s některým ze servisních partnerů.

Středový airbag

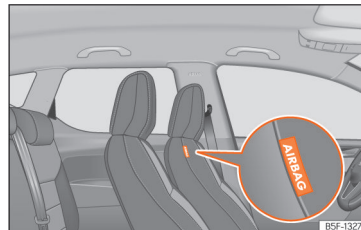

Obr. 24 V čalounění opěradla sedadla řidiče: středový airbag.

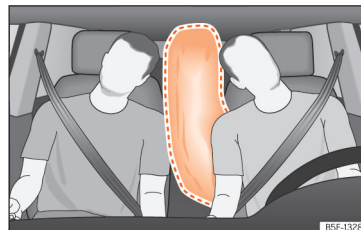

Obr. 25 Zcela rozprostřený středový airbag (oblast rozptření)

Středový airbag se zabudovává pro přední sedadla a nachází se v čalounění opěradla sedadla řidič.

Montážní místo středového airbagu je označeno nápisem „AIRBAG“ »»» **obr. 24**.

Systém airbagů

Aktivovaným středovým airbagem je pokrývána červeně orámovaná oblast (oblast rozprostření). » obr. 25. Proto se v této oblasti nesmějí nacházet žádné předměty » ⚠.

Středový airbag se aktivuje při bočních kolicích nebo převrácení vozidla a zmenšuje nebezpečí poranění cestujících vozidla.

⚠ POZOR

Při spuštění se airbag ve zlomcích sekundy vysokou rychlostí rozprostře.

- Ponechávejte stále oblast rozprostření středového airbagu volnou.

- Na kryt nebo v oblasti rozprostření středového airbagu neupevňujte žádné předměty.

- Mezi cestujícími na předních sedadlech a oblastí rozprostření airbagu se nesmějí nacházet žádné další osoby, zvířata nebo předměty. Zajistěte, aby tento pokyn byl stále dodržován všemi cestujícími včetně dětí.

- Nikdy nepoužívejte potahy sedadel/ochranné potahy, které nejsou schváleny výslovně pro sedadla tohoto vozidla. Jinak se středový airbag nemůže při spuštění rozprostřit.

⚠ POZOR

Neodborná manipulace se sedadlem řidiče a spolujezdce může zabránit řádné funkci

středového airbagu a zavinit závažná poranění.

- Přední sedadla se nesmějí z vozidla vy-montovávat a na žáném dílu předních sedadel se nesmějí provádět jakékoli změny.

- Při působení příliš velké síly na boky opěradla sedadla existuje nebezpečí, že se středový airbag spustí nesprávně, vůbec ne nebo neočekávaně.

- Poškození originálních potahů sedadla nebo švů v oblasti modulu středového airbagu nechejte ihned opravit u některého servisního partnera.

Boční airbagy



Obr. 26 Boční airbag v sedadle řidiče

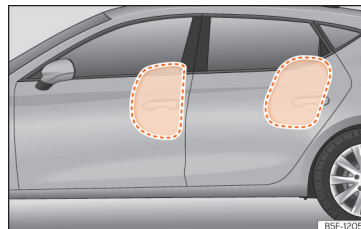

Obr. 27 Kompletně nafouknuté boční airbagy na levé straně vozidla

V závislosti na vybavení jsou v opěradlech předních sedadel a na stranách zadní sedadlové lavice zabudovány boční airbagy.

» obr. 26, » obr. 27.

Montážní místa bočního airbagu jsou označena ve spodní části opěradel nápisem „AIR-BAG“.

Systém bočních airbagů představuje v kombinaci s bezpečnostními pásy dodatečnou ochranu horní části těla řidiče a spolujezdce při silném bočním nárazu » ⚠.

V případě boční kolize snižují boční airbagy riziko poranění tělesných partií, obrácených k nárazu. Kromě běžné ochrany bezpečnostních pásů jsou cestující zadrženi rovněž při bočním nárazu; taktó vyvinou tyto airbagy svůj největší ochranný účinek. »

⚠ POZOR

- Pokud cestující nemají zapnutý bezpečnostní pás, při jízdě se předklání nebo na sedadle zaujímají špatnou polohu, vystavují se během nehody vyššímu riziku poranění od plnicího se bočního airbagu.
- Při jízdě byste vždy měli udržovat polohu danou správně zapnutým bezpečnostním pásem, aby byl ochranný účinek bočního airbagu plně využit.
- Při bočním nárazu se boční airbagy nespustí pokud snímače správně nezměří nárůst tlaku na vnitřní straně dveří, a to díky úniku vzduchu otvory v panelu obložení dveří.
- Nikdy nejezděte s vymontovanými nebo nesprávně namontovanými panely obložení dveří.
- Nikdy nejezděte s demontovanými mřížkami reproduktorů v obložení předních dveří, aniž by byly otvory po reproduktorech správně uzavřeny.
- Pokud jsou panely obložení dveří vybaveny reproduktory či jiným příslušenstvím, zajistěte že jsou všechny otvory uzavřeny nebo náležitě zakryty.
- V prostoru mezi cestujícími na předních sedadlech a oblastí působení airbagu nesmí být žádná osoba, zvířata ani předměty. U vozidel s bočními airbagy, aby nedocházelo k ovlivňování jejich funkce, nesmí být na dveře připevňovány žádné doplňky, jako např. držák nápojů.

- Na odkládacích háčcích smí být zavěšeny pouze lehké kusy oblečení. V kapsách nesmí být ponechány žádné těžké předměty nebo předměty s ostrými hranami.
- Boční strany opěradel nesmí být vystaveny nadměrnému tlaku nebo prudkým nárazům (např. úder nebo kopnutí), mohlo by dojít k poškození systému. Boční airbagy by pak nebyly funkční!
- V žádném případě nesmí být sedadlo řidiče a spolujezdce opatřeno potahem, který není schválen pro použití ve Vašem vozidle. Boční airbag je umístěn v opěradle sedadla a jakýkoliv neschválený potah sedadla může vážně narušit ochranný efekt airbagu, jelikož se airbag nemůže rozvinout z opěradla.
- Poškození originálních potahů nebo švů v místě modulu bočního airbagu nechte neprodleně opravit u některého servisního partnera.
- Airbagy Vás při nehodě ochrání pouze jednou a musí být po spuštění vyměněny.
- Všechny práce na airbagu a také i demontáž a montáž součástí systému z důvodu jiných oprav (např. demontáž a montáž předních sedadel) smí provádět pouze servisní partner. V opačném případě může dojít k závadě systému.

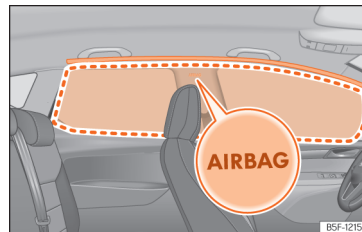
Hlavové airbagy**Obr. 28** Montážní místo hlavových airbagů

Hlavové airbagy se nacházejí na obou stranách vnitřního prostoru nad dveřmi »» **obr. 28** a jsou označeny nápisy „AIRBAG“.

Systém hlavových airbagů poskytuje v kombinaci s bezpečnostními pásy dodatečnou ochranu hlavy a horní oblasti těla cestujících při bočních kolizích s vyšší závažností nehody nebo při převrácení vozidla »» ⚠.

Aktivovaným hlavovým airbagem je pokrývána červeně orámovaná oblast (oblast rozprostření). »» **obr. 28**. Proto se v těchto oblastech nesmějí nikdy odkládat nebo upevňovat nějaké předměty »» ⚠.

Při některých bočních kolizích se spustí hlavový airbag na straně nárazu vozidla.

Při bočních nárazech snižují hlavové airbagy nebezpečí úrazu částí těla cestujících na

předních a vnějších zadních sedadlech ze strany nárazu.

POZOR

- Při jízdě byste vždy měli udržovat polohu danou správně zapnutým bezpečnostním pásem, aby byl ochranný účinek hlavového airbagu plně využit.
- Z bezpečnostních důvodů je nutné u vozidel s oddělovací stěnou deaktivovat hlavový airbag. Pro deaktivaci se obraťte na Vašeho servisního partnera.
- V prostoru mezi cestujícími a účinným dosahem airbagu nesmí být žádné osoby, zvířata ani předměty, aby se hlavové airbagy mohly bez překážek rozvinout a plnit tak maximální ochrannou funkci. Z tohoto důvodu nesmí být na bočních sklech upevněny sluneční rolety, které nejsou výhradně schváleny pro použití ve Vašem vozidle.
- Na odkládacích háčcích smí být zavěšeny pouze lehké kusy oblečení. V kapsách nesmí být ponechány žádné těžké předměty nebo předměty s ostrými hranami. Pro zavěšení oblečení nepoužívejte ramínka na šaty.
- Airbagy Vás při nehodě ochrání pouze jednou a musí být po spuštění vyměněny.
- Všechny práce na hlavovém airbagu a také i demontáž a montáž součástí systému z důvodu jiných oprav (např. demontáž panelového stropu) musí provádět pouze servisní partneři. V opačném případě může dojít k závadě systému.

• Boční a hlavové airbagy jsou ovládané pomocí snímačů, které jsou uvnitř předních dveří. Abyste nepoškodili správnou funkci bočních a hlavových airbagů, nelze provádět změny ani na dveřích ani na jejich obložení (např. dodatečnou montáží reproduktorů). Poškození předních dveří může poškodit správnou funkci systému airbagů. Veškeré práce prováděné na předních dveřích přenechte servisnímu partnerovi.

Bezpečná přeprava dětí

Bezpečnost dětí

Úvod

Z bezpečnostních důvodů a na základě statistik o nehodách by děti do 12 let měly vždy sedět na zadním sedadle. Podle jejich věku, výšky a hmotnosti musí být chráněny buď odpovídajícím dětským zadržným systémem, nebo běžnými bezpečnostními pásy. Z bezpečnostních důvodů by se měla dětská sedačka montovat doprostřed zadní sedadlové lavice nebo za sedadlo spolujezdce.

Také děti podléhají v případě nehody fyzikálním zákonům »» strana 20. Oproti dospělým však není svalový a kosterní systém dětí ještě plně vyvinutý. Děti jsou proto vystaveny většímu riziku poranění.

Ke snížení tohoto rizika je nutné děti přepravovat pouze ve speciálních dětských sedačkách!

Doporučujeme Vám používat pro Vaše vozidlo dětské zadržné systémy z nabídky originálního příslušenství SEAT, která Vám poskytuje systémy pro všechny věkové skupiny (ne ve všech zemích - viz www.seat.com).

Tyto speciálně navržené a schválené systémy splňují normu ECE-R 44. »»

SEAT doporučuje upevnit dětské sedačky uvedené na webové stránce následujícím způsobem:

- Proti směru jízdy umístěné sedačky (kategorie 0+): ISOFIX a podpěra (ROMER BABY SAFE PLUS SHR II + ISOFIX BASE / PEKE GO I-SIZE + I-SIZE BASE).
- Ve směru jízdy umístěné dětské sedačky (kategorie 1): ISOFIX a Top Tether (ROMER DUO PLUS + TOP TETHER / PEKE G1 TRIFIX I-SIZE).
- Ve směru jízdy umístěné dětské sedačky (kategorie 2): bezpečnostní pás a ISOFIX (ROMER BRITAX KIDFIX² S).
- Ve směru jízdy umístěné dětské sedačky (kategorie 3): bezpečnostní pás (TAKATA MAXI).

Při montáži a používání dětských sedaček je třeba věnovat pozornost zákonným ustanovením a pokynům příslušného výrobce dětské sedačky. Přečtěte si a v každém případě dodržujte »» strana 35.

Doporučujeme vložit návod k obsluze od výrobce dětské sedačky do palubní literatury a vždy jej mít po ruce.

Rozdělení dětských sedaček do kategorií



Obr. 29 Příklady dětských sedaček.

Používány mohou být pouze oficiálně schválené a věku a hmotnosti dítěte odpovídající dětské sedačky.

Pro tyto sedačky platí norma ECE-R44 nebo ECE-R129. ECE-R znamená: Economic Commission for Europe Regulation (předpis Evropské hospodářské komise).

Dětské sedačky podle hmotnostních kategorií

Dětské sedačky jsou rozděleny do pěti kategorií:

Věková kategorie	Hmotnost dítěte
Kategorie 0	do 10 kg
Kategorie 0+	do 13 kg
Kategorie 1	od 9 do 18 kg
Kategorie 2	od 15 do 25 kg
Kategorie 3	od 22 do 36 kg

Dětské sedačky, testované podle normy ECE-R44 nebo ECE-R129, mají na sedačce pevně umístěnou značku testu ECE-R44 nebo ECE-R129 (velké E v kroužku a pod ním číslo testu).

Při montáži a používání dětských sedaček je třeba věnovat pozornost zákonným ustanovením a pokynům příslušného výrobce dětské sedačky.

Doporučujeme vložit návod k obsluze od výrobce dětské sedačky do palubní literatury a vždy jej mít po ruce.

SEAT doporučuje používat dětské sedačky z katalogu **Originálního příslušenství SEAT**. Tyto sedačky byly vyvinuté a vyzkoušené pro použití ve vozidlech SEAT. Vhodná sedačka pro Váš model a požadovanou věkovou kategorii je k dostání u servisních partnerů SEAT.

Dětské sedačky podle homologačních kategorií

Dětské sedačky mohou mít k dispozici homologační kategorii univerzální, omezeně univerzální, specifická pro dané vozidlo (všechny podle normy ECE-R44) nebo i-Size (podle normy ECE-R129).

- **Univerzální:** Dětské sedačky s homologací univerzální lze montovat do všech vozidel. Ne- ní potřeba zohledňovat seznam modelů. V případě univerzální homologace pro ISOFIX je dětská sedačka navíc vybavena horním upevňovacím pásem (Top Tether).
- **Omezeně univerzální:** Dětské sedačky s homologací omezeně univerzální musí splňovat požadavky univerzální homologace a disponovat navíc testovanými bezpečnostními zařízeními pro upevnění dětské sedačky. Dětské sedačky s homologací omezeně univerzální obsahují seznam vozidel, do kterých se smějí montovat.
- **Specifické pro vozidlo:** Specifická homologace vozidla vyžaduje zvláštní dynamickou kontrolu pro každé vozidlo. Dětské sedačky se specifickou homologací pro dané vozidlo obsahují rovněž seznam modelů vozidel, do kterých se smějí montovat.
- **i-Size:** Dětské sedačky s homologací i-Size musejí s ohledem na montáž a bezpečnosti splňovat požadavky normy ECE-R129. Výrobci dětských sedaček mohou uvádět, které se-

dačky disponují homologací i-Size pro toto vozidlo.

Montáž dětských sedaček a manipulace s nimi



Obr. 30 Nálepka pro airbag: na sluneční cloně na straně spolujezdce



Obr. 31 Nálepka pro airbag: v zadní části rámu dveří spolujezdce

Pokyny k montáži dětské sedačky

Při montáži dětské sedačky dodržujte dále uvedené obecné pokyny, které platí pro všechny dětské sedačky nezávisle na jejich systému upevnění.

- Přečtěte a dodržujte návod k obsluze od výrobce dětské sedačky.
- Dětskou sedačku montujte přednostně na zadní sedadlo za spolujezdcem, aby dítě mohlo vystupovat na straně chodníku.
- Výšku bezpečnostního pásu nastavte tak, aby byla přirozeným způsobem a bez záhybů vhodná pro dětskou sedačku. U dětských sedaček namontovaných proti směru jízdy by se měla použít nejspodnější poloha nastavení výšky pásu.
- Pro řádné používání dětské sedačky namontované proti směru jízdy na zadních sedadlech musí být opěradla předních sedadel nastavena tak, aby se nedostala do kontaktu s dětskou sedačkou. U upevňovacích systémů s dětskou sedačkou ve směru jízdy je potřeba opěradlo předního sedadla nastavit tak, aby zůstal dostatečně velký volný prostor pro nohy dítěte.
- Pro správnou montáž dětské sedačky na zadních sedadlech přestavte opěrky hlavy nebo je demontujte, aby se předešlo kontaktu s dětskou sedačkou.
- V případě používání dětské sedačky typu omezeně univerzální, která se upevňuje ve vozidle pomocí bezpečnostního pásu

a podpěry, se nesmí montovat na zadním prostředním sedadle, protože vzdálenost od podlahy je menší než u ostatních sedadel, takže kvůli opěře dětské sedačky není dostatečně stabilizována.

- Pro upevnění dětské sedačky na sedadlo spolujezdce je nutné toto sedadlo posunout co možná nejvíce směrem dozadu a uvést do nejvyšší polohy. Opěradlo sedadla nastavte do vzpřímené polohy¹⁾.

Důležité pokyny pro čelní airbag spolujezdce

Na sluneční cloně a/nebo na zadní části rámu dveří na straně spolujezdce je umístěna nálepka s důležitou informací k airbagu spolujezdce. » **obr. 30.**

Dodržujte bezpečnostní pokyny v následujících kapitolách:

- Bezpečnostní odstup od airbagu spolujezdce » **strana 25.**
- Předměty mezi spolujezdcem a airbagem spolujezdce » **Δ v Čelní airbagy na straně 28.**

Funkční čelní airbag u spolujezdce představuje pro dítě sedící zády ke směru jízdy velké nebezpečí, protože nárazová energie airbagu

vůči dětské sedačce může způsobit životu nebezpečná nebo smrtelná poranění. Děti do 12 let by se měly vždy přepravovat na zadních sedadlech.

Z tohoto důvodu doporučujeme přepravovat děti vždy na zadním sedadle. Je to nejbezpečnější místo ve vozidle. Alternativně lze airbag spolujezdce deaktivovat klíčovým spínačem » **strana 29.** Pro přepravu dětí použijte vždy vhodnou dětskou sedačku, vyhovující výšce a věku dítěte » **strana 34.**

Δ POZOR

- Při montáži dětské sedačky na sedadlo spolujezdce se v případě nehody zvyšuje pro dítě riziko vážného nebo dokonce smrtelného úrazu.
- Aktivovaný airbag spolujezdce může takto dozadu otočenou dětskou sedačku zasáhnout a vymrštit ji plnou silou proti dveřím, střeše nebo opěradlu.
- Nikdy neupevňujte dětskou sedačku na sedadlo spolujezdce, pokud dítě sedí zády ke směru jízdy a airbag spolujezdce je funkční - ohrožení života! Kdyby to ale bylo nezbytné, odpojte čelní airbag spolujezdce » **strana 29.** Pokud sedadlo spolujezdce má výškové nastavení, pak sedadlo nastavte co nejvíce dozadu a co do nejvyšší polo-

hy. Pokud máte pevně namontované sedadlo, neinstalujte na tomto místě žádný dětský zádržný systém.

- U modelových provedení bez klíčového spínače je nutné k deaktivaci airbagu vyhledat odborný servis. Nezapomeňte znovu zapojit airbag, pokud by se chtěl na sedadlo spolujezdce posadit dospělý člověk.
- Nikdy dětem nedovolte se za jízdy odpoutat a během jízdy stát nebo klečet. V případě nehody dojde k jejich vymrštnutí a mohou utrpět vážná poranění a ohrozit i ostatní cestující.
- Nikdy nenechávejte dítě sedět v dětské sedačce nebo ve vozidle samotné.
- Děti menší než 150 cm nesmějí být připoutané bez dětské sedačky normálními bezpečnostními pásy, protože při náhlém brzdění nebo nehodě může dojít k poranění v oblasti břicha a krku.
- Pokud se montuje dětská sedačka na zadních sedadlech, doporučuje se aktivovat dětskou pojistku dveří » **strana 112.**

¹⁾ Musí být dodržena příslušná legislativa dané země a zároveň předpisy výrobce pro manipulaci a montáž dětských sedaček.

Upevňovací systémy

Podle země se používají různé upevňovací systémy pro bezpečnou montáž dětských sedaček.

Přehled upevňovacích systémů

- **ISOFIX:** ISOFIX je standardizovaný upevňovací systém, který umožňuje rychlé a bezpečné upevnění dětských sedaček ve vozidle. Upevnění ISOFIX vytváří pevné spojení mezi dětskou sedačkou a karoserií.

Dětská sedačka disponuje dvěma pevnými upevňovacími třmeny, nazývanými také rastrová ramena. Tato rastrová ramena zapadnou do rastrových třmenů ISOFIX, která se nacházejí mezi lavicí zadních sedadel a opěradlem zadních sedadel (u bočních sedadel). Upevnění ISOFIX se používá hlavně v Evropě »» strana 38. Příp. je upevnění ISOFIX zapotřebí doplnit horním upevňovacím pásem (Top Tether) nebo podpěrou.

- **Tříbodový automatický bezpečnostní pás.** Dětská sedačka by se měla podle možnosti vždy upevnit pomocí upevňovacího systému ISOFIX místo tříbodového automatického bezpečnostního pásu »» strana 42.

Dodatečná upevnění:

- **Top Tether:** Horní upevňovací pás je veden přes opěradlo zadního sedadla a zařazován háčkem na upevňovací bod. Upevňovací body se nacházejí na zadní straně opěradla zadního sedadla v zavazadlovém prostoru »» strana 40. Upevňovací oka pásu Top Tether jsou opatřena symbolem ukotvení.

- **Podpěra:** Některé dětské sedačky se podpírají podpěrou na podlaze vozidla. Podpěra zamezuje přepadnutí dětské sedačky při nárazu dopředu. Dětské sedačky vybavené podpěrou se používají výhradně na sedadle spolezdece nebo na bočních sedadlech vzhledu »» ⚠. Pro montáž tohoto typu dětských sedaček si prosím navíc prohlédněte seznam

vozidel homologovaných pro tuto montáž, který najdete v návodu pro dětský zadržný systém.

Doporučené upevňovací systémy pro dětské sedačky

SEAT doporučuje upevnit dětské sedačky následujícím způsobem:

- **Dětské skořepiny nebo sedačky instalované obráceně ke směru jízdy:** ISOFIX a podpěra nebo i-Size.
- **Dětské sedačky instalované po směru jízdy:** ISOFIX a Top Tether.

⚠ POZOR

Neodborná manipulace s podpěrou může vést k těžkým nebo smrtelným úrazům.

- **Zajistěte, aby byla podpěra správně a bezpečně instalovaná.**

Upevnění dětské sedačky pomocí systémů ISOFIX/i-Size a Top Tether

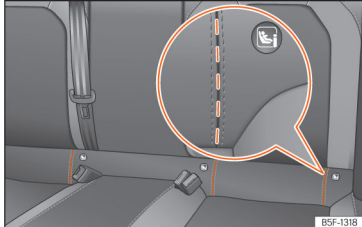

Obr. 32 Zadní sedadlo: vytvořené výřezy pro přístup k přídržným okům pro ISOFIX/i-Size



Obr. 33 Sedadlo spolujezdce: Přídržná oka ISOFIX/i-Size.

Dětské sedačky lze pomocí systémů „ISOFIX“ a Top Tether rychle, jednoduše a bezpečně upevnit na vnějších zadních sedadlech a na sedadle spolujezdce.

Vždy dvě přídržná oka „ISOFIX“ se nacházejí na obou zadních sedadlech a na sedadle

spolujezdce. U určitých vozidel jsou přídržná oka upevněná na rámu sedadla, u jiných na nákladové podlaze vozidla. Přídržná oka pro „ISOFIX“ se nacházejí mezi opěradly a lavicí zadních sedadel. » **obr. 32**, » **obr. 33**. Přídržná oka Top Tether se nacházejí v zadní

oblasti opěradel zadních sedadel (za opěradly zadních sedadel nebo v oblasti zavazadlového prostoru) » **strana 40**.

Ke kompatibilitě systémů „ISOFIX“ ve vozidle viz následující tabulka.

Polohy pro ISOFIX ve vozidle

Hmotnostní kategorie	Velikostní třída ^{a)}	Verze	Sedadlo spolujezdce		Vnější zadní sedadlo	Prostřední zadní sedadlo
			Airbag zapojený	Airbag odpojený		
Kategorie 0 do 10 kg	E	ISO/R1	X	IL	IL	X

IUF: Vhodné v této hmotnostní kategorii pro univerzální dětské zádržné systémy ISOFIX instalované po směru jízdy.

IL: Vhodné pro určité dětské zádržné systémy [KRS] z kategorie pro speciální vozidlo, s omezením nebo omezenou použitelností. Respektujte seznam vozidel od výrobce dětských sedaček.

X: Poloha ISOFIX není vhodná pro dětské zádržné systémy ISOFIX této hmotnostní kategorie nebo velikostní třídy.

Bezpečná přeprava dětí

Hmotnostní kategorie	Velikostní třída ^{a)}	Verze	Sedadlo spolujezdce		Vnější zadní sedadlo	Prostřední zadní sedadlo
			Airbag zapojený	Airbag odpojený		
Kategorie 0+ do 13 kg	E	ISO/R1	X	IL	IL	X
	D	ISO/R2	X	IL	IL	X
	C	ISO/R3	X	IL	IL	X
Kategorie I 9 až 18 kg	D	ISO/R2	X	IL	IL	X
	C	ISO/R3	X	IL	IL	X
	B	ISO/F2	X	IL, IUF	IL, IUF	X
	B1	ISO/F2X	X	IL, IUF	IL, IUF	X
	A	ISO/F3	X	IL, IUF	IL, IUF	X
Kategorie II 15 až 25 kg	B2/B3	ISO/B2/B3 ^{b)}	X	IL	IL	X
Kategorie III 22 až 36 kg	B2/B3	ISO/B2/B3 ^{b)}	X	IL	IL	X

IUF: Vhodné v této hmotnostní kategorii pro univerzální dětské zádržné systémy ISOFIX instalované po směru jízdy.

IL: Vhodné pro určité dětské zádržné systémy (KRS) z kategorie pro speciální vozidlo, s omezením nebo omezenou použitelností. Respektujte seznam vozidel od výrobce dětských sedaček.

X: Poloha ISOFIX není vhodná pro dětské zádržné systémy ISOFIX této hmotnostní kategorie nebo velikostní třídy.

^{a)} Údaj kategorie velikosti těla odpovídá přípustné hmotnosti těla pro dětskou sedačku. U dětských sedaček s homologací "univerzální" nebo "polouniverzální" je kategorie velikosti uvedena na homologačním štítku ECE. Údaj kategorie velikosti se nachází na příslušné dětské sedačce.

^{b)} Pro montáž na předních sedadlech je nutné odstranit opěrku hlavy a rozevřít úhel opěradla sedadla. »

Místa pro i-Size ve vozidle

Sedadlo spolujezdce		Vnější zadní sedadlo	Prostřední zadní sedadlo
Airbag zapojený	Airbag odpojený		
X	i-U	i-U	X

i-U: Vhodné místo pro dětské zádržné systémy i-Size ve směru jízdy a proti směru jízdy s homologací "univerzální".

X: Nevhodné místo pro dětské zádržné systémy i-Size.

Upevnění dětské sedačky pomocí systému „ISOFIX/i-Size“

Bezpodmínečně dodržujte návod k obsluze od výrobce dětské sedačky.

- Otevřete předem rukou vytvořený prostor za označenými výřezy, abyste se dostali k přídržným okům »» obr. 32.
- Nasuňte dětskou sedačku na přídržná oka „ISOFIX“ tak, aby slyšitelně zaklapla. Disponuje-li dětská sedačka upevněním Top Tether, upevněte ji u příslušného úchytného oka »» strana 40. Řiďte se pokyny výrobce dětské sedačky.
- Pro kontrolu správného upevnění provedte na obou stranách dětské sedačky zkoušku vytažením.

Dětské sedačky s upevňovacími systémy „ISOFIX/i-Size“ a Top Tether jsou dostupné u servisních partnerů.

⚠ POZOR

Přídržná oka byla navržena výhradně pro sedačky se systémy „ISOFIX“ a Top Tether.

- K přídržným okům nikdy neupevnějte jiné dětské sedačky bez systémů „ISOFIX“ nebo Top Tether ani popruhy nebo jiné předměty, jinak existuje nebezpečí smrtelných poranění.
- Dbejte na to, aby byly dětské sedačky v přídržných okách pro „ISOFIX“ a Top Tether správně upevněné.

Upevňovací pásy Top Tether

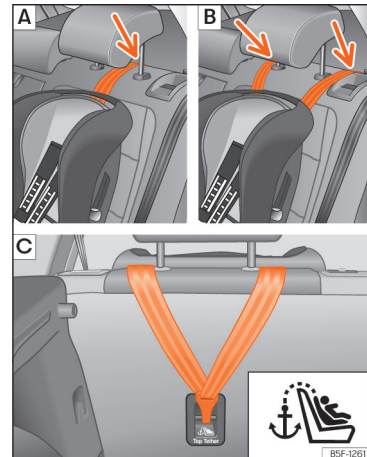

Obr. 34 Zadní sedadla: Nastavení a montáž vždy podle pásu Top Tether.

Bezpečná přeprava dětí

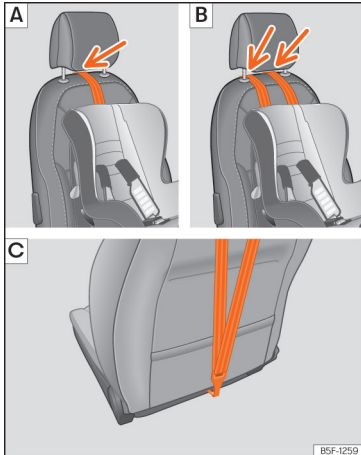

Obr. 35 Sedadlo spolujezdce: Nastavení a montáž vždy podle pásu Top Tether.

Dětské sedačky se systémem Top Tether jsou vybaveny pásem pro upevnění sedačky ke

kotvicímu bodu vozidla, který je v zadní části opěrky zadního sedadla, a nabízejí lepší oporu.

Účel tohoto pásu spočívá v redukování pohybu dětské sedačky dopředu v případě nárazu a také ve snížení nebezpečí poranění hlavy v důsledku nárazu s interiérem vozidla.

Použití systému Top Tether u dětských sedaček montovaných proti směru jízdy

V současné době existuje velmi málo dětských sedaček, které jsou montovány proti směru jízdy a používají systém Top Tether. Abyste se seznámili se správným upevněním pásu Top Tether, přečtěte si a řiďte se prosím pokyny výrobce dětských sedaček.

Upevnění přídržného pásu

- Rozprostřete přídržný pás Top Tether dětské sedačky podle pokynů výrobce sedačky.
- Protáhněte pás pod opěrkou hlavy (v závislosti na návodu k použití dětské sedačky po-

případě opěrku hlavy nadzvedněte nebo odstraňte) » » » obr. 34 [A]/[B], » » » obr. 35 [A]/[B].

- Přídržný pás ved'te směrem dozadu a důkladně jej zahákněte do ukotvení na zadní straně opěrky sedadla » » » obr. 34 [C], » » » obr. 35 [C].
- Utáhněte přídržný pás dle pokynů výrobce.

Uvolnění upevňovacího pásu

- Uvolněte upevňovací pás dle pokynů výrobce.
- Zatlačte na zámek a sejměte přídržný pás z kotvicího bodu.

⚠ POZOR

Neodborná montáž dětských sedaček zvyšuje riziko poranění při nehodách.

- **Neupevňujte nikdy upevňovací pás k upevňovacím okům v zavazadlovém prostoru.**
- **Ani ke spodním úchytkům (ISOFIX) ani k horním úchytkům (Top Tether) nesmí být upevňována, resp. zajišťována jednotlivá zavazadla nebo jiné předměty.**

Upevnění dětské sedačky pomocí bezpečnostního pásu

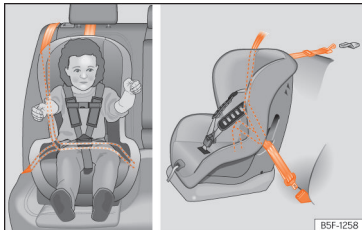

Obr. 36 Na zadních sedadlech: montáž dětské sedačky.

Chcete-li ve svém vozidle upevnit dětskou sedačku homologační kategorie univerzální (U), musíte zkontrolovat, zda je sedačka pro toto vozidlo schválena. Potřebné informace najdete na oranžově zbarveném homologačním štítku dětské sedačky. V následující tabulce najdete různé možné způsoby upevnění.

Hmotnostní kategorie	Sedadlo spolujezdce ^{a)}		Vnější zadní sedadlo	Prostřední zadní sedadlo ^{b)}
	Airbag zapojený	odpojený airbag ^{c)}		
Kategorie 0 do 10 kg	X	U	U	U
Kategorie 0+ do 13 kg	X	U	U	U
Kategorie I 9 až 18 kg	X	U	U	U
Kategorie II 15 až 25 kg	X	UF	UF	UF

X: V této konfiguraci není vhodné pro montáž dětských sedaček.

U: Vhodné pro univerzální zadržné systémy k použití v této hmotnostní kategorii.

UF: Akceptovatelné pro univerzální dětské zadržné systémy s pohledem dopředu, které jsou povoleny pro tuto hmotnostní skupinu.

Bezpečná přeprava dětí

Hmotnostní kategorie	Sedadlo spolujezdce ^{a)}		Vnější zadní sedadlo	Prostřední zadní sedadlo ^{b)}
	Airbag zapojený	odpojený airbag ^{c)}		
Kategorie III 22 až 36 kg	X	UF	UF	UF

X: V této konfiguraci není vhodné pro montáž dětských sedaček.

U: Vhodné pro univerzální zadržné systémy k použití v této hmotnostní kategorii.

UF: Akceptovatelné pro univerzální dětské zadržné systémy s pohledem dopředu, které jsou povoleny pro tuto hmotnostní skupinu.

- ^{a)} Musí být dodržena příslušná legislativa dané země a zároveň předpisy výrobce pro manipulaci a montáž dětských sedaček.
- ^{b)} Omezeně univerzální dětské sedačky, u kterých probíhá upevnění za pomoci bezpečnostního pásu v autě a podstavce, se nesmí používat uprostřed řady zadních sedadel.
- ^{c)} Sedadla **bez** regulace výšky sedáku je zapotřebí posunout zcela směrem dozadu. Sedadla **s** regulací výšky sedáku je zapotřebí posunout zcela směrem dozadu a nahoru.

Upevnění dětské sedačky pomocí bezpečnostního pásu

- Výšku bezpečnostního pásu nastavte tak, aby byla přirozeným způsobem a bez záhybů vhodná pro dětskou sedačku. U dětských sedaček namontovaných proti směru jízdy by se měla použít nejspodnější poloha nastavení výšky pásu.
- Přiložte bezpečnostní pás a provlékněte jej podle pokynů výrobce dětské sedačky dětskou sedačkou.
- Zajistěte, aby se bezpečnostní pás nezkroutil.
- Zasuňte jazýček zámku do příslušného zámku pásu u sedadla tak, aby slyšitelně zaklapl.

POZOR

Děti musí být ve vozidle zajištěny vhodným dětským zadržným systémem, odpovídajícím jejich věku, vzrůstu a tělesné hmotnosti.

- **Seznamte se v každém případě s informacemi a pokyny pro použití dětských sedaček »»» strana 35.**

Nouzové situace

Svépomoc

Servis informačního volání, volání v případě závady a tísňového volání

Způsob funkce



Obr. 37 Ve stropní konzole: spínač hovorových služeb



Obr. 38 Tlačítko tísňového volání

Vždy podle vybavení se na stropní konzole nachází spínač.

Stisknutím tlačítek a » **obr. 37** lze vyvolat následující hovorové služby:

- Informační volání
- Volání v případě závady
- Servis tísňového volání

Z výroby zabudovaná řídicí jednotka vytvoří potřebné spojení.

Při aktivování hlasové služby se vytvoří spojení s volaným účastníkem.

Kontrolka

Spínač má k dispozici kontrolku » **obr. 37** (šipka). Ta slouží k signalizaci následujících stavů:

- **Vypnuto:** servis eCall není k dispozici.
- **Blikání červeně po dobu přibližně 20 sekund po zapnutí zapalování:** servis eCall je deaktivovaný.
- **Svítil červeně:** závada systému. Servis eCall je k dispozici pouze omezeně. SEAT doporučuje vyhledat servisního partnera.
- **Svítil zeleně:** servis eCall je k dispozici. Systém bezvadně pracuje.
- **Bliká zeleně:** hovorové spojení je aktivní.

Informační volání¹⁾

Pomocí informačního volání se uskuteční hovor se servisními službami společnosti SEAT S.A.

Volání v případě závady¹⁾

Pomocí volání v případě závady si lze v případě nějaké závady přímo vyžádat odbornou pomoc.

Současně s hlasovým hovorem se přenesou některé údaje o vozidle, např. Vaše aktuální stanoviště.

Servis tísňového volání¹⁾

Pokud se tísňové volání uskutečňuje ručně nebo automaticky spuštěním airbagu při nehodě, předávají se automaticky pro tísňové

¹⁾ Je to k dispozici pouze v určitých zemích.

volání důležité údaje, např. aktuální stanoviště vozidla. » strana 371.

V případě veřejného hovoru používá partner hovoru jazyk země, v níž se nacházíte.

Při soukromém hovoru Vám je partner hovoru nápomocen v jazyku, který jste nakonfigurovali v systému infotainmentu. Není-li nakonfigurovaný jazyk k dispozici, použije se angličtina.

Vlastní provedení tísňového volání

- Stiskněte krátce kryt tlačítka  a otevřete jej » obr. 37.
- Přidržte po dobu několika sekund stisknuté tlačítko tísňového volání » obr. 38 ①. Aktivuje se tísňové volání a vytvoří telefonické spojení s nejbližší veřejnou centrálou tísňového volání.

Pokud jste tlačítko tísňového volání stiskli neúmyslně, můžete tísňové volání ihned přerušit.

- Stiskněte znovu tlačítko tísňového volání, až se rozsvítí zelená kontrolka.

Přepojení na číslo tísňového volání 112

V některých situacích, v nichž je zásah servisu tísňového volání omezený nebo neproveditelný, uskuteční se tísňové volání na číslo 1125.

Pouze omezenou funkci servisu tísňového volání, resp. přepojení hovoru na číslo tísňového

volání 112 mohou mít za následek tyto okolnosti:

- Vaše aktuální stanoviště nachází v oblastech s žádným nebo nedostatečným příjmem mobilního signálu nebo GPS. K těm je možné přiřadit také tunely, soutěsky mezi vysokými budovami, garáže, podchody, hory a údolí.
- V oblastech s dostatečným příjmem mobilního signálu a GPS není k dispozici síť mobilního signálu příslušného poskytovatele telekomunikačních služeb.
- Servis tísňového volání není k dispozici ve všech zemích. Neexistuje platná licence pro použití servisu tísňového volání.
- Pro tísňové volání potřebné konstrukční díly ve vozidle jsou poškozené nebo bez dostatečného přívodu elektrické energie.
- Servis tísňového volání není k dispozici ve všech zemích. Vždy podle stanoviště vozidla se mohou diodové kontrolky a dokonce i různé druhy hovoru chovat specifickým způsobem.

Poznámka

Volání v případě závady a informační volání mohou mít za následek dodatečné náklady na faktuře Vašich telefonních služeb.

Vybavení pro případ nouze

Palubní nářadí

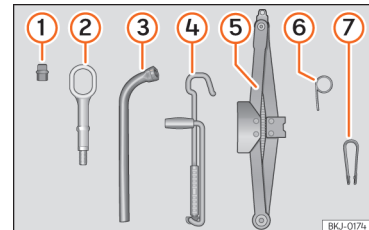

Obr. 39 V zavazadlovém prostoru pod podlahou zavazadlového prostoru: palubní nářadí.

Palubní nářadí se nachází v zavazadlovém prostoru pod krytem ložné plochy. K dosažení přístupu k palubnímu nářadí » strana 143.

Palubní nářadí se skládá z těchto dílů:

- ① Adaptér pro bezpečnostní šroub kola
- ② Vlečné oko, zašroubovatelné
- ③ Klíč na kola
- ④ Klika zvedáku vozidla
- ⑤ Zvedák vozidla
- ⑥ Stahovací hák pro stahování krytů středu kola
- ⑦ Svorka pro krytky šroubů kol

»

Některé z uvedených nástrojů patří jen k určitým provedením modelu, resp. k mimořádným výbavám.

⚠ POZOR

Volně uložené palubní nářadí, opravárenské sady a náhradní kolo mohou při náhlém jízdním manévru nebo zabrzdění, stejně tak i při nehodě proletět vnitřním prostorem vozidla a způsobit závažná poranění.

- Vždy zajistěte, aby byly palubní nářadí, opravárenská sada a náhradní kolo nebo nouzové kolo v zavazadlovém prostoru bezpečně upevněné.

⚠ POZOR

Nevhodné nebo poškozené palubní nářadí může mít za následek nehodu a poranění.

- S nevhodným nebo poškozeným nářadím nikdy nepracujte.

i Poznámka

Zvedák vozidla obecně nevyžaduje údržbu. V případě potřeby jej promažte univerzálním tukem.

Oprava pneumatik

Opravárenská sada TMS (Tyre Mobility System)

Pomocí opravárenské sady (Tyre Mobility System) lze spolehlivě utěsnit poškozenou pneumatiku, která byla způsobena cizími předměty nebo vpíchy až do průměru přibližně 4 mm. **Cizí předměty (např. šroub nebo jehla) nesmí být z pneumatiky odstraněny!**

Po nanesení těsnicího prostředku na pneumatiku asi 10 minut po zahájení jízdy znovu bezpodmínečně zkontrolujte tlak vzduchu v pneumatice.

Použijte k nahuštění pneumatiky opravárenskou sadu pouze poté, co je vozidlo bezpečně odstaveno, poté co jste obeznámeni s nutnými postupy a bezpečnostními předpisy a poté co máte k dispozici správnou opravárenskou sadu! Jinak vyhledejte odbornou pomoc.

Těsnící prostředek pro pneumatiky nesmí být použit v těchto případech:

- Při poškození disku.
- Při venkovních teplotách nižších než -20°C [-4°F].
- Při rozříznutí nebo propíchnutí pneumatiky, která jsou větší než 4 mm.
- Když jste jeli s velmi nízkým tlakem v pneumatice nebo s prázdnou pneumatikou.

- Pokud vypršelo datum trvanlivosti na tlakové láhvi pro utěsnění pneumatik.

⚠ POZOR

Použití opravárenské sady může být nebezpečné, především pokud se hustí pneumatika na okraji vozovky. Abyste snížili riziko těžkých úrazů, dodržujte tyto pokyny:

- Jakmile je to možné a bezpečné, zastavte vozidlo. Vozidlo odstavte v bezpečné vzdálenosti od projíždějících vozidel tak, aby bylo možné nahustit pneumatiku.
- Zajistěte, aby byl podklad rovný a pevný.
- Všichni spolucestující a obzvláště děti musí vždy být v bezpečné vzdálenosti od vozidla a mimo pracovní prostor.
- Zapněte výstražná světla, abyste varovali ostatní účastníky silničního provozu.
- Opravárenskou sadu použijte jen tehdy, jestliže jste seznámeni s nezbytnými činnostmi. Jinak vyhledejte odbornou pomoc.
- Opravárenská sada je určena pouze pro případ nouze, pro dojezd k nejbližšímu servisnímu partnerovi.
- Pneumatiku opravovanou opravárenskou sadou nechte okamžitě vyměnit.
- Utěšňovací prostředek je zdraví škodlivý a musí být při kontaktu s pokožkou ihned odstraněn.
- Opravárenskou sadu ukládejte vždy mimo dosah dětí.

- Vždy vypněte motor, zatáhněte pevně elektronickou parkovací brzdou a u manuální převodovky zařaďte nějaký převodový stupeň, abyste snížili riziko nechtěného rozjetí vozidla.

⚠ POZOR

Pneumatika naplněná utěšňovacím prostředkem nemá stejné jízdní vlastnosti jako běžná pneumatika.

- Nikdy nejezděte rychleji než 80 km/h (50 mph).
- Vyhňěte se zrychlení na plný plyn, silnému brzdění a razantním jízdám do zatáček!
- Jedte rychlostí maximálně 80 km/h (50 mph) pouze 10 minut, poté musíte pneumatiku zkontrolovat.

🌿 Životní prostředí

Použitý nebo prošlý těsnicí prostředek zlikvidujte podle zákonných předpisů.

📄 Poznámka

Nová tlaková láhev na utěsnění pneumatik je k dostání u prodejců SEAT.

📄 Poznámka

Dodržujte pokyny zvláštního návodu k použití od výrobce opravárenské sady.

Součásti opravárenské sady

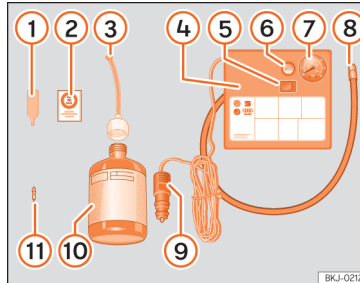

Obr. 40 Schématické zobrazení: součásti opravárenské sady.

Oprárenská sada se nachází v zavazadlovém prostoru pod podlahovou krytinou. Skládá se z následujících součástí »» **obr. 40**:

- 1 Šroubovák na vložku ventilu
- 2 Nálepka k umístění v zorném poli řidiče na panelu přístrojů k připomínání nejvyšší doporučené rychlosti „max. 80 km/h“, resp. „max. 50 mph“
- 3 Plnicí hadička s uzavírací zátkou
- 4 Vzduchový kompresor (provedení se vždy podle verze může měnit)
- 5 Spínač pro ZAPNUTÍ/VYPNUTÍ

- 6 Šroub pro vypouštění vzduchu (může být také zabudován v plnicí hadici pneumatik).
- 7 Ukazatel plnicího tlaku pneumatiky (může být také integrován v plnicí hadici)
- 8 Plnicí hadice pneumatiky
- 9 12voltový konektor kabelu
- 10 Plnicí láhev těsnicím prostředkem
- 11 Náhradní vložka ventilu

Šroubovák na vložku ventilu 1 má na spodním konci výřez, do kterého vložka ventilu zapadne. Jen tak lze vložku z ventilu pneumatiky vyšroubovat a opět zašroubovat. Platí to také pro náhradní vložku ventilu 11.

Utěsnění a nafouknutí pneumatiky

Utěsnění pneumatiky

- Odšroubujte krytku a vložku ventilu pneumatiky. K vyšroubování vložky ventilu použijte šroubovák na vložku ventilu »» **obr. 40** 1. Položte vložku ventilu na čistý podklad.
- Zatřeste silně lahvi s těsnicím prostředkem »» **obr. 40** 10.
- Na láhev s těsnicím prostředkem našroubujte plnicí hadičku »» **obr. 40** 3. Fólie na uzávěru se automaticky propíchnou. »»

Nouzové situace

- Z plnicí hadičky »» obr. 40 ③ odstraňte uzavírací zátku a otevřený konec nasuňte zcela na ventil pneumatiky.
- Držte láhev dnem směrem nahoru a naplňte je jejím **celým** obsahem pneumatiku.
- Sejměte láhev s těsnícím prostředkem z ventilu pneumatiky.
- Zašroubujte opět vložku ventilu pomocí šroubováku na vložky ventilu »» obr. 40 ① do ventilu pneumatiky.

Nahuštění pneumatiky

- Našroubujte pevně husticí hadici »» obr. 40 ⑧ vzduchového kompresoru na ventil pneumatiky.
- Zkontrolujte, zda je šroub vypouštění vzduchu »» obr. 40 ⑥ přitažený.
- Spusťte motor vozidla a ponechte jej běžet.
- Zasuňte konektor »» obr. 40 ⑨ do 12V zásuvky vozidla.»» strana 157.
- Pomocí spínače ZAP a VYP zapněte kompresor »» obr. 40 ⑤.
- Nechte vzduchový kompresor běžet tak dlouho, až se dosáhne tlaku 2,0 - 2,5 bar (29 - 36 psi / 200 - 250 kPa). **Maximální doba běhu je 8 minut.**
- Vypněte vzduchový kompresor.
- Nedosáhne-li se uvedeného tlaku, odšroubujte plnicí hadici z ventilu pneumatiky.

- Popojed'te vozidlem o 10 metrů, aby se mohl těsnící prostředek v pneumatice rozprostřít.
- Našroubujte znovu plnicí hadici vzduchového kompresoru na ventil pneumatiky.
- Zopakujte proces nahuštění.
- Nedosáhne-li se ani nyní potřebného plnicí tlaku, je pneumatika příliš poškozená. Nepokračujte v jízdě a vyhledejte odbornou pomoc.
- Vypněte vzduchový kompresor. Odšroubujte plnicí hadici z ventilu pneumatiky.
- Je-li dosaženo plnicího tlaku 2,0 - 2,5 bar, pokračujte dál v jízdě rychlostí nejvýše 80 km/h (50 mph).
- V zorném poli řidiče přilepte na přístrojovou desku nálepku »» obr. 40 ②.
- Po 10 minutách jízdy znovu zkontrolujte tlak v pneumatice »» strana 48.

⚠ POZOR

Husticí hadice pneumatiky a vzduchový kompresor mohou být po nahuštění horké.

- **Chraňte ruce a pokožku před horkými díly.**
- **Horkou husticí hadici a horký vzduchový kompresor nepokládejte na hořlavé materiály.**
- **Před uložením nechte zařízení důkladně ochladit.**

- **Nelze-li pneumatiku nahustit na alespoň 2,0 bar (29 psi/200 kPa), je její poškození příliš rozsáhlé. Těsnící prostředek není schopen pneumatiku utěsnit. Nepokračujte v jízdě. Vyhledejte odbornou pomoc.**

ⓘ UPOZORNĚNÍ

Vzduchový kompresor vypněte nejpozději po 8 minutách běhu, aby se nepřehřál! Před opětovným zapnutím nechte kompresor několik minut chladnout.

Kontrola po 10 minutách jízdy

Připojte opět husticí hadici pneumatiky »» obr. 40 ⑤ a na ukazateli tlaku v pneumatice ⑥ odečtěte tlak v pneumatice.

1,3 bar (19 psi / 130 kPa) a méně:

- **Nepokračujte v jízdě!** Pneumatiku nelze pomocí opravárenské sady dostatečně utěsnit.
- Vyhledejte odbornou pomoc »» ⚠.

1,4 bar (20 psi / 140 kPa) a více:

- Upravte opět tlak v pneumatice na správnou hodnotu.
- Pokračujte opatrně v jízdě k nejbližšímu servisnímu partnerovi maximální rychlostí 80 km/h (50 mph).

- Tam nechte poškozenou pneumatiku vyměnit.

⚠ POZOR

Jízda s neutěsněnou pneumatikou je nebezpečná a může být příčinou nehod a závažných poranění.

- Existuje-li v pneumatice tlak 1,3 bar (19 psi / 130 kPa) a nižší, nepokračujte v jízdě.
- Vyhledejte odbornou pomoc.

Výměna kola

Přípravné práce

- Odstavte vozidlo na vodorovné ploše a na bezpečném místě, pokud možno co nejdále od projíždějících vozidel.
- Zapněte elektronickou parkovací brzdou.
- Zapněte výstražná světla.
- *Manuální převodovka:* Zařaďte první převodový stupeň.
- *Automatická převodovka:* Stisknutím tlačítka **P** zasuňte parkovací uzávěru.
- U provozu s přívěsem odpojte přívěs od Vážného vozu.
- Připravte si palubní nářadí » strana 35 a rezervní kolo » strana 357.

- Dodržujte zákonná ustanovení jednotlivých zemí (výstražná vesta, výstražný trojúhelník atd.).
- Nechte vystoupit všechny cestující z vozidla, ti by se měli zdržovat mimo nebezpečný prostor (např. za svodidly).

⚠ POZOR

- Dodržujte výše uvedené kroky a chraňte tak sami sebe a ostatní účastníky silničního provozu.
- Pokud provádíte výměnu kola na příkré vozovce, zablokujte protilehlé kolo kamelem nebo něčím podobným, aby bylo vozidlo zajištěno proti rozjetí.

Celoplošné kryty kol

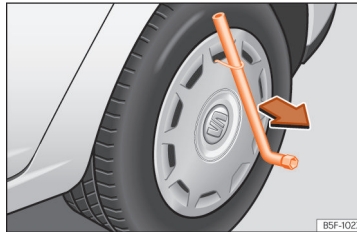

Obr. 41 Sejměte celoplošný kryt kola z kola.

Pro zpřístupnění šroubů musíte odstranit celoplošné kryty kol.

Demontáž

- Vyjměte klíč na kola a drátěné očko z palubního nářadí » strana 45.
- Zahákne drátěný hák do jednoho z vybraných celoplošného krytu kola.
- Provlékne drátěným okem klíč na kola, opřete jej o pneumatiku a kryt stáhněte. » obr. 41.

Nasazení

- Kryt kola je nutné zatlačit do disku tak, aby výřez pro ventilik odpovídal poloze ventiliku.
- Při nasazování celoplošného krytu dbejte na to, aby bezpečně zapadl na celý obvod kola. Při použití uzamykatelného šroubu musí být tento šroub našroubován na místě proti ventiliku.

Krytky šroubů kola



Obr. 42 Kolo: Šrouby kola s víkem. »

Nouzové situace

Vyjmutí

- Zasuňte plastovou svorku (palubní nářadí » » obr. 39) na krytku tak, aby zaklapla. » » obr. 42.
- Pomocí plastové svorky krytku stáhněte.

Krytky chrání šrouby kola před poškozením a po výměně kola je nutné je opět na šrouby úplně nasadit.

Bezpečnostní šroub kola má zvláštní krytku. Ta se hodí pouze na bezpečnostní šroub kola a nikoli na obvyklé šrouby.

Bezpečnostní šrouby kol

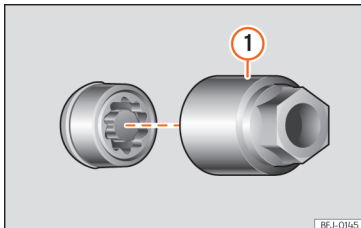

Obr. 43 Bezpečnostní šroub kola s krytkou a adaptérem

Povolení bezpečnostního šroubu kola

- Stáhněte ozdobný kryt kola, resp. krytku.

- Nasuňte speciální adaptér » » obr. 43 ① (palubní nářadí » » strana 45) až na doraz do bezpečnostního šroubu kola.
- Nasuňte klíč na kola (palubní nářadí) až na doraz na adaptér.
- Uvolněte šroub kola » » strana 50.

Poznámka

Zaznamenejte číselný kód pojistky šroubu kola a bezpečně jej uschovejte mimo vozidlo. Pokud potřebujete náhradní adaptér, uveďte číselný kód u Vašeho servisního partnera SEAT.

Povolení šroubů kola



Obr. 44 Výměna kola: povolení šroubů kola.

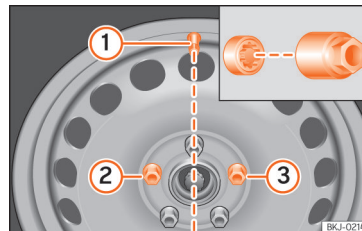

Obr. 45 Výměna kola: ventil pneumatiky ① a montážní místo bezpečnostního šroubu kola ② nebo ③.

K povolení šroubů kola použijte výhradně K vozidlu náležející klíč na kola.

Uvolněte nepatrně šrouby kol o jednu otáčku, dřív než vozidlo nadzvednete zvedákem vozidla.

Pokud nejde šroub uvolnit, zatlačte opatrně nohou na konec klíče kol. Držte se během tohoto procesu pevně vozidla a zajistěte svoji stabilitu.

Povolení šroubů kola

- Nasuňte klíč na kola až na doraz na šroub kola. » » obr. 44.
- Uchopte klíč kol na konci a otočte šroubem přibližně o jednu otáčku proti směru hodinových ručiček » » .

Důležité informace ke šroubům kola

Z tovární namontované disky a šrouby kola jsou vzhledem ke své konstrukci vzájemně spárovány. Při přechodu na jiné disky proto musíte použít odpovídající šrouby správné délky a správného tvaru. Na tom závisí správné usazení kol a funkce brzdové soustavy.

Za určitých okolností nesmíte používat žádné šrouby kol vozidel stejné výrobní řady.

U kol s celoplošnými kryty musejí být bezpečnostní šrouby zašroubované v místě »» obr. 45 (2) nebo (3), přičemž jako referenční poloha slouží ventil pneumatiky (1). Jinak nelze celoplošný kryt kola namontovat.

⚠ POZOR

Neodborně dotažené šrouby kola se mohou během jízdy uvolnit a způsobit ztrátu kontroly nad vozidlem.

- Používejte jen ty šrouby kol, které patří ke kolu, které jimi upevňujete.
- Nikdy nepoužívejte rozdílné šrouby kol.
- Šrouby kol a závity šroubů musí být čisté, bez mazu nebo oleje a mít lehký chod.
- Používejte pro uvolnění, resp. utažení šroubů kol pouze klíč dodaný spolu s vozem z továrny.
- Povolte pouze trochu (asi o jednu otáčku) šrouby kola, dokud ještě není vozidlo zdvižené pomocí zvedáku vozidla – nebezpečí úrazu!

- Šrouby a závity v nábojích kola nikdy nepotírejte tukem nebo olejem. I když jsou šrouby utažené předepsaným utahovacím momentem, mohly by se během jízdy uvolnit.
- Nikdy nepovolíte šroubové spoje disků s přišroubovaným kroužkem.
- Pokud se šrouby utáhnou menším utahovacím momentem, než je ten předepsaný, mohou se šrouby a disky během jízdy uvolnit. Jestliže je utahovací moment příliš vysoký, mohly by se zničit šrouby kola a závity.

Nadzvednutí vozidla

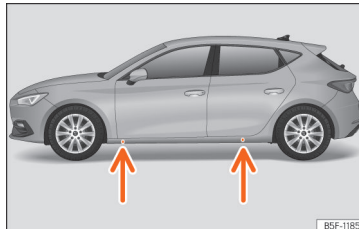

Obr. 46 Upevňovací body pro nasazení zvedáku vozidla.

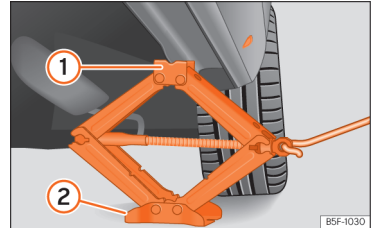

Obr. 47 Podélný nosník: nasazení zvedáku vozidla.

- Umístíte zvedák vozidla (palubní nářadí) na pevný podklad. Případně použijte stabilní podložku s velkou plochou, na klouzavém povrchu jako např. dlaždičky byste měli použít protiskluzovou podložku (např. gumovou matraci) »» ⚠.
- Najděte na podélném nosníku značku úchytného bodu pro zvedák vozidla (vtisk), která se nachází nejbližší k měněnému kolu. »» obr. 46.
- Otáčejte klikou po úchytném bodu se nacházejícího vozidlového zvedáku, dokud se úchytky (1) »» obr. 47 neocitne pod předpokládaným zavedením.
- Vozidlový zvedák ustavte tak, aby jeho úchytná patka (1) „zapadla“ do pro ni určeného úchytného bodu na podélném nosníku a pohyblivá nosná deska (2) dosedla po celé ploše na zem. Nosná deska (2) se musí přitom nacházet svisle pod úchytným bodem (1).

Nouzové situace

- Potom vytočte zvedák dále nahoru tak, aby se kolo právě odlepilo od země.

⚠ POZOR

Z výroby dodaný vozidlový zvedák je určen pouze pro Váš typ vozidla. V žádném případě s ním nezvedejte těžší vozidla nebo jiná břemena - nebezpečí poranění!

- Zajistěte, aby byl vozidlový zvedák stabilní. Při hladkém nebo měkkém podkladu může vozidlový zvedák sklouznout nebo se probořit a zavinit poranění.
- Zvedejte Vaše vozidlo pouze pomocí z výroby dodaného zvedáku. Jiné vozidlové zvedáky, i když jsou schválené pro jiné modely SEAT, by mohly sklouznout - nebezpečí poranění!
- Nasazujte vozidlový zvedák pouze v předpokládaných úchytných bodech na podélném nosníku a vždy jej ustavte. Jinak může vozidlový zvedák při nedostatečném uchycení na vozidle sklouznout: nebezpečí poranění!
- Nikdy nezasunujte nějakou část těla (např. paži nebo nohu) pod vozidlo, které je zvednuté pouze vozidlovým zvedákem.
- Pokud je nutné pracovat pod vozidlem, je nutné je navíc bezpečně podepřít vhodnými podpěrami.
- Nikdy nezvedejte vozidlo, když je nakloněné na stranu nebo běží motor.

- **Nikdy nespouštějte motor zvednutého vozidla. Vibrace motoru mohou způsobit pád vozidla ze zvedáku.**

ⓘ UPOZORNĚNÍ

Vozidlo nesmí být nadzvedáváno přes práh. Vozidlový zvedák nasazujte na podélný nosník pouze v pro to určených místech. Jinak se vozidlo poškodí.

Sejmutí, resp. nasazení kola

Po povolení šroubů kola a zvednutí vozidla vozidlovým zvedákem, vyměňte kolo následujícím způsobem.

Při snímání a nasazování kola může disk narazit na brzdový kotouč a poškodit jej. Postupujte proto opatrně a vyžádejte si pomoc od další osoby.

Sejmutí kola

- Vyšroubujte šrouby na kole klíčem na kola a položte je na čistou podložku.
- Sejměte kolo.

Nasazení kola

Případně abejte na směr otáčení pneumatiky »» strana 53.

- Nasad'te rezervní, resp. nouzové kolo.

- Zašroubujte šrouby kola a utáhněte lehce klíčem na kola.
- U uzamykatelného šroubu si pomozte adaptérem.
- Spusťte opatrně vozidlo pomocí zvedáku vozidla dolů.
- Všechny šrouby kola pevně dotáhněte ve směru hodinových ručiček pomocí klíče na kola. Nepostupujte při tom po obvodu, nýbrž vždy střídějte protilehlé šrouby.
- Případně namontujte kryty kol nebo jejich středů »» strana 49.

Šrouby kol musí být čisté a musí se snadno točit. Zkontrolujte přiléhající plochy kola a náboje kola. Znečištění na těchto plochách je nutné před namontováním kola odstranit.

Utahovací momenty šroubů kola

Předepsaný utahovací moment šroubů kola u ocelových disků a disků z lehkých kovů je **14,0 Nm**. Po výměně kola neprodleně nechejte u nejbližšího servisního partnera zkontrolovat pomocí bezchybně fungujícího momentového klíče utahovací moment.

Zkorodované a obtížně pohyblivé šrouby kola je nutné **před kontrolou** utahovacího momentu vyměnit a závit v náboji kola vyčistit..

Šrouby a závit v nábojích kola nikdy nepotírejte tukem nebo olejem. I když jsou šrouby utahované předepsaným utahovacím momentem, mohly by se během jízdy uvolnit.

Pneumatiky vázané na směr chodu

Pneumatiky s určeným směrem otáčení byly vyvinuty pouze k otáčení jedním směrem. Pneumatiky s předepsaným směrem otáčení jsou na boku označené šipkou. Uvedený směr otáčení je nutné bezpodmínečně dodržet, pouze pak jsou zajištěny optimální vlastnosti chodu s ohledem na aquaplaning, přilnavost, hlučnost a otěr.

Pokud je některá pneumatika přesto namontována proti určenému směru otáčení, je nutné jet opatrněji, protože pneumatiky nejsou namontovány v souladu se základními požadavky na jejich použití. To je obzvláště důležité, pokud je vozovka mokrá. Pneumatiku je nutné co nejrychleji vyměnit nebo namontovat do správného směru otáčení.

Dodatečné činnosti po výměně kola

- *Disky z lehkých kovů:* Nasaďte opět krytku šroubů kola.
- *Plechové disky:* Nasaďte opět celoplošný kryt kola.
- Uložte všechny prostředky pro opravu.
- Nelze-li vyměněné kolo uložit v prohlubni pro náhradní kolo, uložte je bezpečně v zavazadlovém prostoru »» strana 142.

- Zkontrolujte tlak v pneumatice namontovaného kola, jakmile je to možné.
- U vozidel s kontrolkou tlaku v pneumatikách zkontrolujte tlak v pneumatikách a uložte jej do paměti »» strana 355.
- Utahovací moment šroubů kola neprodleně zkontrolujte pomocí momentového klíče »» strana 52. Do té doby jezděte opatrně.
- Nechte vadné kolo co nejdříve vyměnit.

Výměna lišt stěračů

Servisní poloha stěrače čelního skla

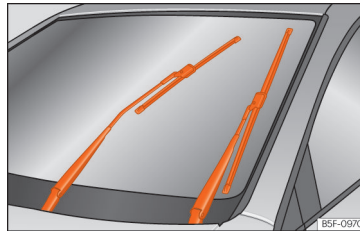

Obr. 48 Stěrač skla v servisní poloze.

Zajistěte, aby lišty stěrače nepřimrzly.

V servisní poloze lze ramena stěrače skla odklopit od čelního skla. »» obr. 48.

- Zavřete víko motorového prostoru »» strana 330.
- Zapněte a opět vypněte zapalování.
- Stlačte krátce páčku stěračů skla směrem dolů »» strana 130 (4).

Před jízdou opět přiklopte ramena stěrače na čelní sklo! Ramena stěrače se po použití páčky stěračů opět posunou do výchozí polohy.

i Poznámka

- Ramena stěrače lze uvést do servisní polohy pouze tehdy, je-li víko motorového prostoru úplně zavřené.
- Servisní polohu můžete například použít i tehdy, když v zimě chráníte čelní sklo krytem proti námraze.

Výměna lišt stěračů čelního a zadního skla

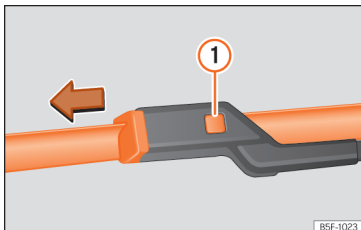

Obr. 49 Výměna lišt stěračů čelního skla.

Z výroby jsou stěrače skel vybaveny lištami s grafitovým povlakem. Grafitová vrstva zajišťuje snadné stírání skla lištou stěrače. Poškozená grafitová vrstva způsobuje mimo jiné zvýšenou hlučnost stírání skla.

Stav lišt stěrače pravidelně kontrolujte. **Pokud stírací lišty poškrábají sklo**, musí se v případě opotřebení vyměnit nebo v případě nečistoty vyčistit » ❶.

Není-li možné tímto způsobem problém odstranit, lze přestavit úhel nastavení ramen stěrače. V tomto případě požádejte servisního partnera o kontrolu a nastavení ramen stěrače.

Poškozené lišty stěrače by se měly ihned vyměnit. Jsou dostupné u servisních partnerů.

Zvednutí a odklopení ramen stěrače čelního skla

- Uved'te stěrač čelního skla do servisní polohy »» strana 53.
- Ramena stěrače čelního skla uchopte **pouze** u upevnění lišty stěrače.

Čištění lišt stěrače

- Nadzvedněte ramena stěrače.
- K odstranění prachu a nečistot z lišt stěrače použijte měkký hadřík.
- Jsou-li lišty stěrače silně znečištěné, opatrně je vyčistěte houbičkou nebo hadříkem »» ❶.

Výměna lišt stěrače čelního skla

- Zvedněte a odklopte ramena stěrače.
- Odjistiřovací tlačítko »» obr. 49 ❶ přidržte stisknuté a současně stáhněte stírací lištu ve směru šipky.
- Nasuňte novou lištu stěrače **stejně délky a stejného provedení** na rameno stěrače tak, aby zaklapla.
- Přiklopte ramena stěrače nazpět na čelní sklo.

Výměna stěrače zadního skla

- Odklopte rameno stěrače od zadního skla.
- Vytáhněte lištu stěrače pod středem z držáku. Držte při tom pevně rameno stěrače.

- Zatlačte novou lištu stěrače (stejně délky a provedení) do úchyty ramena stěrače. Držte při tom pevně na horním konci rameno stěrače.
- Sklopte rameno stěrače nazpět na zadní sklo.

⚠ POZOR

Opotřebované nebo znečištěné stírací lišty omezují viditelnost a zvyšují nebezpečí nehody a těžkého zranění.

- Pokud jsou lišty stěrače poškozené a opotřebované nebo pokud čelní sklo již dostatečně nečistí, vždy je vyměňte.

❶ UPOZORNĚNÍ

- Poškozené nebo znečištěné lišty stěrače mohou poškrábat sklo.
- Čisticí prostředky s obsahem rozpouštědel, tvrdé houbičky a jiné předměty s ostrými hranami poškozují při čištění lišt stěrače jejich grafitovou vrstvu.
- Skla nečistěte palivem, odlakovačem, ředidlem laku nebo podobnými kapalinami.
- Při mrazu vždy před zapnutím stěrače zkontrolujte, zda lišty stěrače nepřimrzly! Při odstavení vozidla za chladného počasí, vám může pomoci servisní poloha stěrače čelního skla »» strana 53.

ⓘ UPOZORNĚNÍ

- Aby se předešlo poškození víka motorového prostoru a ramen stěrače, sklápějte ramena stěrače čelního skla směrem dopředu pouze při servisní poloze.
- Před zahájením jízdy přiklopte vždy ramena stěrače na sklo.

Pomoc při startování

Pomocné startovací kabely

Startovací kabel musí mít dostačující průřez vedení.

Pokud nenaskočí motor z důvodu vybitého akumulátoru vozidla, můžete použít k nastartování akumulátor jiného vozidla.

Pro pomoc při nastartování použijte **startovací pomocný kabel dle normy DIN 72553** (dodržujte pokyny výrobce kabelu). Průřez vedení musí být u vozidel s zážehovým motorem nejméně 25 mm² a u vozidel s vznětovým motorem nejméně 35 mm².

ⓘ Poznámka

- Mezi vozidly nesmí být kontakt, protože by při spojení kladných pólů mohl protékat proud.
- Vybitý akumulátor musí být správně připojen k palubní síti.

Podpora startování: popis

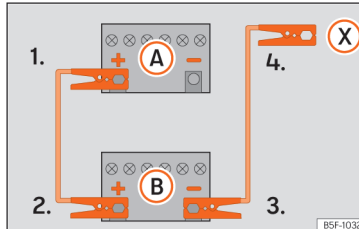

Obr. 50 Schéma zapojení pro vozidla bez systému Start-Stop.

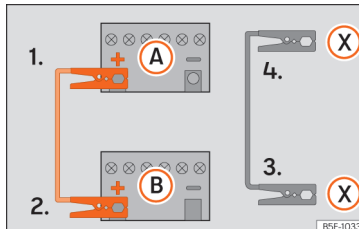

Obr. 51 Schéma zapojení pro vozidla se systémem Start-Stop.

Připojení pomocných startovacích kabelů

1. Na obou vozidlech vypněte zapalování
» » ⚠

2. Připojte jeden konec **červeného** startovacího kabelu k plus pólu (+) vozidla s vybitým akumulátorem (A). » » **obr. 50**.

3. Připojte druhý konec **červeného** startovacího kabelu k plus pólu (+) proud poskytujícího vozidla (B).

- 4a. *U vozidel bez systému Start-Stop:* Připojte jeden konec **černého** startovacího kabelu k minus pólu (-) akumulátoru proud poskytujícího vozidla (B). » » **obr. 50**.

- 4b. *U vozidel se systémem Start-Stop:* Připojte jeden konec **černého** startovacího kabelu (X) ke vhodné ukostřovací přípojce, k masivnímu, na bloku válců pevně přišroubovanému kovovému dílu nebo k samotnému bloku válců » » **obr. 51**.

5. Připojte druhý konec **černého** startovacího kabelu (X) ve vozidle s vybitým akumulátorem k masivnímu, na bloku válců pevně přišroubovanému kovovému dílu nebo k samotnému bloku válců, ale co možná nejvzdálenějšímu od akumulátoru (A).

6. Kabely umístěte tak, aby nemohly být zachyceny otáčejícími se díly v motorovém prostoru.

Spuštění

7. Spusťte motor proud poskytujícího vozidla a ponechte jej běžet na volnoběh. » »

- Spusťte motor vozidla s vybitým akumulátorem a počkejte dvě až tři minuty, až motor začne běžet plynule.

Odpojení pomocných startovacích kabelů

- Pokud jsou zapnuta jízdní světla, před odpojením startovacích kabelů je vypněte.
- Ve vozidle s vybitým akumulátorem zapněte ventilátory topení a vyhřívání zadního skla, aby byly odstraněny napěťové špičky, které vzniknou při odpojení.
- Vyjměte kabel při běžících motorech přesně v opačném sledu, jak je popsáno výše.

Dbejte na to, aby připojené kleště měly dostatečný kovový kontakt s póly.

Startování po 10 sekundách přerušte, pokud motor nenaskočí, a pokuste se asi po minutě o to ještě jednou.

POZOR

- Při pracích v motorovém prostoru dodržujte výstražné pokyny »»» strana 330.
- Akumulátor dodávající proud, musí mít stejné napětí (12V) a zhruba stejnou kapacitu (viz výstisk na akumulátoru) jako prázdný akumulátor. Jinak existuje nebezpečí výbuchu!
- Podporu startování nikdy neprovádějte, je-li jeden z akumulátorů zamrzlý – nebezpečí výbuchu!

pečí výbuchu! I po rozmrazení existuje nebezpečí poleptání vytékajícím elektrolytem akumulátoru. Zamrzlý akumulátor vyměňte.

- Zabraňte přítomnosti zápalných zdrojů (otevřeného světla, zapálené cigarety atd.) v blízkosti akumulátoru. Jinak existuje nebezpečí výbuchu!
- Dodržujte pokyny výrobce pomocných startovacích kabelů pro jejich použití.
- Nepřipojujte minus kabel od druhého vozidla přímo k minus pólu vybitého akumulátoru. Jiskřením by se mohl vznítit z akumulátoru unikající tržskavý plyn – nebezpečí výbuchu!
- Nikdy nepřipojujte minus kabel od druhého vozidla k dílům palivové soustavy nebo k brzdovým trubkám.
- Nedotýkejte se neizolovaných dílů pólových svorek. Kromě toho nesmí k plus pólu připojený kabel přijít do kontaktu s elektricky vodivými díly vozidla - nebezpečí zkrat!
- Pomocné startovací kabely umístěte tak, aby nemohly být zachyceny otáčejícími se díly v motorovém prostoru.
- Neskláňejte se nad akumulátory - nebezpečí poleptání!

Poznámka

Vozidla se nesmějí vzájemně dotýkat, jinak by mohl již při spojení plus pólů protékat proud.

Roztahování a vlečení

Úvod k tématu

Roztahování znamená nastartovat motor, zatímco je vozidlo vlečeno jiným vozidlem.

Vlečení znamená tažení vozidla neschopného provozu jiným vozidlem.

Dbejte vždy na zákonné předpisy týkající se vlečení a roztahení.

Z technických důvodů se vozidlo nesmí vléci při vybitém akumulátoru. Místo toho se použijí pomocné startovací kabely »»» strana 55.

Vlečení vozidel s Keyless Access je dovolené pouze při zapnutém zapalování!

Je-li vozidlo vlečeno s vypnutým motorem a zapnutým zapalováním, 12V akumulátor se vybíjí. Vždy podle na stavu nabití akumulátoru se může napětí snížit dokonce již po několika málo minutách tak, že se všechny elektrické spotřebiče vozidla vypnou, např. také výstražná světla. U vozidel s Keyless Access by se mohl zablokovat volant »»» .

POZOR

Vozidlo bez proudu by se nikdy nemělo vléci.

- Během vlečení se nesmí vypnout zapalování startovacím tlačítkem. Jinak by se mohlo spustit elektronické zablokování

sloupku řízení a vozidlo by se stalo neřidi-
telným. To by mohlo způsobit nehodu, těžká
zranění a ztrátu kontroly nad vozidlem.

- Dojde-li během vlečení k přerušení prou-
du, musí se vlečení okamžitě zastavit a vy-
žádat si pomoc u odborníků.

POZOR

Při roztahování se značně změní jízdní
a brzdivé vlastnosti vozidla. Abyste snížili
riziko nehody nebo těžkých úrazů, dodržuj-
te následující:

- Jako řidič vlečeného vozidla:
 - K brzdění je nutné vynakládat podstat-
ně větší sílu při tlaku na pedál, protože
nepracuje posilovač brzd. Dejte vždy
pozor, abyste nenajeli na vlečné vozi-
dlo.
 - K řízení vozidla potřebujete větší sílu,
protože posilovač řízení při stojícím mo-
toru nepracuje.
- Jako řidič taženého vozidla:
 - Především opatrně a obezřetně přidá-
vejte plyn.
 - Neprovádějte náhlé brzdící a jízdní ma-
névry.
 - Musíte brzdit dříve než obvykle, a proto
pouze lehkým tlakem na pedál.

UPOZORNĚNÍ

- Abyste nepoškodili vozidlo, například
barvu, odstraňte a namontujte s opatrností
kryt a vlečné oko.
- Během vlečení se může do katalyzátoru
dostat nespálené palivo a poškodit ho.

Jízdní pokyny pro roztahování

Obecně by se nemělo vozidlo startovat
pomocí roztahování. Místo toho se použijí
pomocné startovací kabely »» strana 55.

Z technických důvodů se **nesmějí** roztahovat
následující vozidla:

- Vozidla s automatickou převodovkou.
- Vozidla s vybitým 12V akumulátorem, proto-
že u vozidel se zamykacím a startovacím sys-
témem Keyless Access je sloupek řízení za-
blokován a nelze ani uvolnit přitaženou elek-
tronickou parkovací brzdou, ani odjistit aktivní
elektronické zajištění sloupku řízení.
- Při vybitém akumulátoru není zajištěna
správná funkce řídicích jednotek motoru.

**Pokud by i přesto bylo zapotřebí vozidlo
roztáhnout (pouze u manuálních převodo-
vek):**

- Zařadte 2. nebo 3. převodový stupeň.
- Nechejte spojku sešlápnutou.

- U obou vozidel zapněte zapalování a vý-
stražná světla.
- Když se obě vozidla nacházejí v pohybu,
uvolněte pedál spojky.
- Jakmile se motor spustí, sešlápněte pedál
spojky a vyřadte převodový stupeň, aby se
předešlo srážce s taženým vozidlem.

UPOZORNĚNÍ

- Při roztahování se může do katalyzátoru
dostat nespálené palivo a poškodit ho.
- Dráha potřebná k roztažení pro nastarto-
vání motoru smí být maximálně 50 m dlou-
há, jinak vzniká nebezpečí poškození kata-
lyzátoru.

Poznámka

Roztahování je možné pouze, pokud je elek-
tronická parkovací brzda a příp. elektronické
zamykání sloupku řízení vypnuto. U vozi-
dla bez proudu nebo v případě závady
v elektronickém zařízení je potřeba motor na-
startovat pomocnými startovacími kabely,
aby se uvolnila elektronická parkovací brz-
da a elektronické zamykání sloupku řízení.

Pokyny ke vlečení

Vlečení vozidla vyžaduje určitou zručnost,
zvláště při vlečení lanem. Oba řidiči si musí
být vědomi potíží v průběhu vlečení. Z tohoto »

důvodu by se měli nezkušení řidiči vlečení vyhnout.

Během vlečení je potřeba dávat pozor na to, aby nedošlo k nepřipustnému tahu dopředu nebo nárázům. Při vlečení mimo zpevněné cesty hrozí, že dojde k přetížení lana.

Během vlečení lze ve vlečeném vozidle zobrazit změnu směru, i když jsou zapnutá výstražná světla. Zatlačte páčku ukazatele směru jízdy při zapnutém zapalování do příslušného směru. Během ovládní páčky jsou výstražná světla vypnuta. Jakmile se páčka ukazatele směru jízdy vrátí do základní polohy, zapnou se znovu automaticky výstražná světla.

Řidič vlečeného vozidla:

- Nechte zapnuté zapalování, aby se nezaablokoval sloupek řízení, nevypnula elektronická parkovací brzda a fungovaly ukazatele směru jízdy (směrová světla) a stírání a ostřikování skel.
- K řízení vozidla potřebujete větší sílu, protože posilovač řízení při stojícím motoru nepracuje.
- K brzdění je nutné vynakládat podstatně větší sílu při tlaku na pedál, protože nepracuje posilovač brzd. Zamezte srážce s vozidlem, co táhne.
- Respektujte informace a pokyny v návodu k obsluze vlečeného vozidla.

Řidič táhnoucího vozidla:

- Především opatrně a obezřetně přidávejte plyn. Vyvarujte se náhlým manévřům.
- Musíte brzdít dříve než obvykle, a proto pouze lehkým tlakem na pedál.
- Respektujte informace a pokyny v návodu k obsluze vlečeného vozidla.

Vlečné lano, resp. vlečná tyč

Vlečná tyč je bezpečnější a zamezuje poškození vozidla. Pouze pokud není k dispozici, byste měli použít vlečné lano.

Vlečné lano má být pružné, aby byla obě vozidla chráněna. Proto používejte jen lana z umělých vláken nebo z podobně pružných materiálů.

Upevněte lano nebo tyč výhradně na vlečná oka k tomuto účelu určená nebo na tažné zařízení.

Je-li vozidlo **vybavené tažným zařízením z výroby**, je vlečení vlečnou tyčí povolené **pouze** tehdy, je-li tyč speciálně dimenzována pro nasazení na tažné zařízení » **strana 297**.

Vlečení vozidla:

Zkontrolujte, zda lze vozidlo vléci » **strana 58, Kdy není vlečení vozidla povoleno?**

Vozidlo může být vlečeno na vlečném laně, resp. na vlečné tyči nebo se zdviženou přední, resp. zadní nápravou.

- Zapněte zapalování.
- Umístěte řadicí páku do polohy neutrálu nebo spínač jízdních stupňů do nastavení **N» strana 230**.
- Vozidlo se v žádném případě nesmí vléci rychlostí vyšší než 50 km/h (30 mph).
- Vozidlo se smí vléci 50 km.
- V případě použití vlečného vozu se smějí odtahovat vozidla s automatickou převodovkou pouze s nadzvednutými předními koly.

Vlečení vozidel s pohonem všech kol (4Drive)

Vozidla s pohonem všech kol (4Drive) lze vléci vlečným lanem nebo vlečnou tyčí. Pokud se vozidlo vleče s nadzvednutými předními nebo zadními koly, je potřeba motor vypnout, protože v opačném případě by se mohlo poškodit hnací ústrojí.

Kdy není vlečení vozidla povoleno?

- Pokud v důsledku závady chybí olej v manuální převodovce.
- Pokud je akumulátor vybitý, protože řízení je dále blokováno a příp. nelze odpojit ani elektronickou parkovací brzdu ani elektronické zamýkání sloupku řízení.
- Pokud je potřeba vozidlo vléci dál než 50 km.
- Pokud například po nehodě není zajištěno, že se kola správně točí nebo že funguje řízení.

Při vlečení jiného vozidla:

- Dbejte na zákonná ustanovení.
- Dbejte pokynů v návodu k obsluze týkajících se vlečení jiných vozidel.

ⓘ UPOZORNĚNÍ

V případě, že na základě defektu nemá Vaše vozidlo žádné mazivo, smí být vozidlo odtahováno pouze se zvednutými hnacími koly, resp. na speciálním odtahovém vozidle nebo přívěsu.

i Poznámka

Vozidla lze vléci pouze, pokud je elektronická parkovací brzda a elektronické zamykání sloupku řízení vypnuto. Vozidlo bez proudu nebo v případě závady v elektrickém zařízení je potřeba motor nastartovat pomocnými startovacími kabely, » strana 55 aby se uvolnila elektronická parkovací brzda a elektronické zamykání sloupku řízení.

Vlečné oko vpředu



Obr. 52 Na pravé straně předního nárazníku: odstranění krytu.

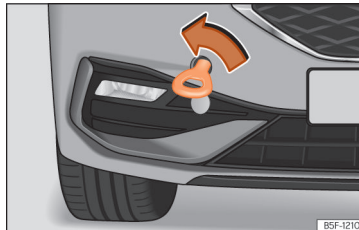

Obr. 53 Přední nárazník vpravo: zašroubované vlečné oko.

Vlečné oko se zašroubovává do úchytu, který se nachází za krytem na pravé straně předního nárazníku » **obr. 52**.

Vlečné oko je nutné mít stále ve vozidle.

Řiďte se pokyny pro vlečení » **strana 57**.

Montáž vlečného oka vpředu

- Vyjměte vlečné oko z palubního nářadí, nacházejícího se v zavazadlovém prostoru » **strana 45**.
- Kvůli uvolnění stlačte kryt ve spodní oblasti a ponechte jej viset na vozidle » **obr. 52**.
- Zašroubujte vlečné oko **proti směru hodinových ručiček** do úchytu až na doraz » **obr. 53** » ⓘ K utažení vlečného oka použijte vhodnou pomůcku.
- Vyšroubujte vlečné oko po vlečení vhodnou pomůckou **ve směru hodinových ručiček**.
- Nasaďte opět kryt a stlačte jej na pravé straně tak, aby výstupek zaklapl do nárazníku.
- Očistěte příp. vlečné oko a umístěte ho do zavazadlového prostoru společně s palubním nářadím.

ⓘ UPOZORNĚNÍ

Vlečné oko musí být vždy celé a pevně zašroubováno. V opačném případě by se mohlo při vlečení nebo roztahování uvolnit.

Zadní vlečné oko

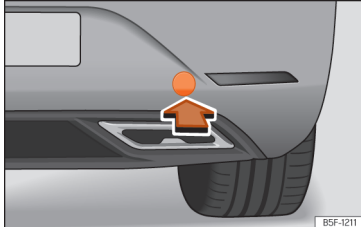

Obr. 54 Na pravé straně zadního nárazníku: odstranění krytu.

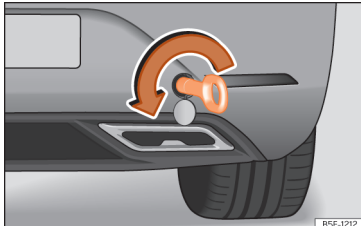

Obr. 55 Na pravé straně zadního nárazníku: zašroubované vlečné oko.

Vlečné oko se zašroubovává do úchytu, který se nachází za krytem na pravé straně zadního nárazníku »» obr. 54.

Vozidla vybavená sériově tažným zařízením **nemají** úchyty pro vlečné oko. V takovém při-

padě je pro vlečení zapotřebí vytáhnout nebo namontovat kulovou hlavu »» strana 297, »» ❶.

Řiďte se pokyny pro vlečení »» strana 57.

Upevnění zadního vlečného oka (vozidla bez sériového tažného zařízení)

- Vyměňte vlečné oko z palubního náradí, nacházejícího se v zavazadlovém prostoru »» strana 45.
- Stlačte spodní oblast krytu »» obr. 54 , aby se uvolnila západka.
- Odstraňte kryt a nechte jej viset na vozidle.
- Zašroubujte vlečné oko **proti směru hodinových ručiček** do úchytu až na doraz »» obr. 55 »» ❶. K utažení vlečného oka použijte vhodnou pomůcku.
- Vyšroubujte vlečné oko po vlečení vhodnou pomůckou **ve směru hodinových ručiček**.
- Očistěte příp. vlečné oko a umístěte ho do zavazadlového prostoru společně s palubním náradím.

❶ UPOZORNĚNÍ

- **Vlečné oko musí být vždy celé a pevně zašroubováno. V opačném případě by se mohlo při vlečení nebo roztahování uvolnit.**
- **Pokud je vozidlo vybaveno z továrny tažným zařízením, je vlečení vlečnou tyčí povoleno pouze, pokud je tyč speciálně kon-**

cipována pro nasazení na kulovou hlavu. Při použití nevhodné vlečné tyče lze poškodit jak kulovou hlavu, tak i vozidlo. Místo toho použijte vlečné lano.

Pojistky a žárovky

Pojistky

Úvod k tématu

V zásadě některé spotřebiče mohou být jištěny společně jednou pojistkou. Obráceně k jednomu spotřebiči může patřit několik pojistek.

Pojistky vyměňujte pouze tehdy, jestliže byla odstraněna příčina závady. Pokud se nová pojistka po krátké době opět spálí, nechte elektrické zařízení zkontrolovat u některého servisního partnera.

⚠ POZOR

Vysoké napětí elektrického zařízení může mít za následek úrazy elektrickým proudem, popáleniny a smrt!

- Nikdy se nedotýkejte elektrických vedení systému zapalování.
- Zamezte možnosti zkratů na elektrickém zařízení.

⚠ POZOR

Použití nevhodných pojistek nebo přemostění elektrického vedení může způsobit požár a těžká zranění.

- Nikdy nepoužívejte pojistky, které mají vyšší hodnotu jištění. Pojistku nahraďte

vždy novou pojistkou stejné hodnoty (stejná barva a potisk) a stejné velikosti.

- Nikdy nenahrazujte pojistky nějakým kovovým proužkem, kancelářskou svorkou nebo něčím podobným.

ⓘ UPOZORNĚNÍ

- Aby se předešlo poškozením elektrických zařízení ve vozidle, je nutné vždy před výměnou některé pojistky vypnout zapalování, světla a všechny elektrické spotřebiče.
- Otevřené pojistkové skříňky je nutné chránit před nečistotami a vlhkostí, aby se předešlo poškozením elektrických zařízení.

ⓘ Poznámka

- K jednomu spotřebiči může patřit několik pojistek.
- Některé spotřebiče mohou být jištěny společně jednou pojistkou.
- Ve vozidle jsou ještě další pojistky, než ty které jsou uvedeny v této kapitole.

Pojistky ve vnitřním prostoru vozidla



Obř. 56 Na straně řidiče v přístrojové desce: kryt pojistkové skříňky.

Otevření a zavření pojistkové skříňky pod přístrojovou deskou

- **Otevření:** Vyklopte kryt směrem dolů
» **obr. 56.**
- **Zavření:** Vyklopte víko nahoru, až zaklapne.

Barvené označení pojistek pod přístrojovou deskou

Barva	Intenzita proudu v ampérech
světle hnědá	5
hnědá	7,5
Červená	10
Modrá oblast	15

Barva	Intenzita proudu v ampérech
Žlutá	20
bílá nebo průsvitná	25
Zelená oblast	30
oranžová	40

ⓘ **UPOZORNĚNÍ**

- Kryty pojistkových skříňek demontujte opatrně a opět je nasazujte správně, aby se předešlo poškozením vozidla.
- Otevřené pojistkové skříňky musíte chránit před vniknutím nečistot a vlhkosti. Nečistoty a vlhkost v pojistkové skříňce mohou způsobit poškození elektrického zařízení.

Pojistky v motorovém prostoru

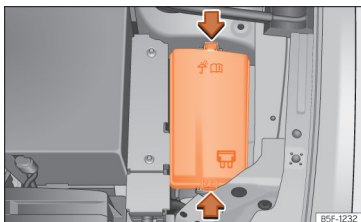

Obr. 57 V motorovém prostoru: kryt pojistkové skříňky.

Otevření pojistkové skříňky v motorovém prostoru

- Otevřete víko motorového prostoru **▲** **»» strana 330.**
- K odjištění krytu pojistkové skříňky stiskněte zajišťovací spojky **»» obr. 57.**
- Sejměte kryt směrem nahoru.
- Pro **montáž** krytu jej položte na pojistkovou skříň. Posuňte zajišťovací spony dolů, až nahlás začvaknou.

Výměna spálené pojistky

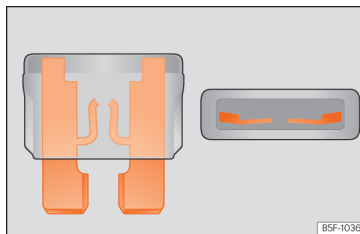

Obr. 58 Zobrazení spálené pojistky.

Příprava

- Vypněte zapalování, světlo a všechny elektrické spotřebiče.
- Otevřete příslušnou pojistkovou skříňku **»» strana 61, »» strana 62.**

Rozpoznání spálené pojistky

Spálenou pojistku lze rozpoznat podle roztaženého kovového pásku **»» obr. 58.**

- Posvíte si na pojistku ruční svítilnou, abyste viděli, zda je vypálená.

Výměna pojistek

- Vytáhněte pojistku.
- Spálenou pojistku vyměňte za novou se *stejnou* hodnotou (barva a shodný nátišek) a *stejnou* velikostí.
- Kryt nasad'te zpátky, resp. zavřete kryt pojistkové skříňky.

Obsazení pojistek

Obsazení pojistek ve vnitřním prostoru vozidla

Číslo	Spotřebič/ampéry	
3	Přívěs	25
4	SCR, Adblue	20
5	Volící páka automatické převodovky	25
6	Vnitřní osvětlení	30
8	Posuvná střecha	20
7	Vyhřívání sedadel	30
9	Dveře vlevo	30

Pojistky a žárovky

Číslo	Spotřebič/ampéry	
11	Přívěs	15
12	Osvětlení vpravo	40
13	Centrální zamykání	40
14	Externí zesilovač pro Ethernet	30
16	Airbag	7,5
17	SCR, relé motoru 1.5	10
18	KESY	7,5
19	Panel přístrojů	7,5
20	Connectivity Box	7,5
21	Zpětná kamera	7,5
24	Řídicí jednotka 4x4 Haldex	15
25	Bezpečnostní pásy vpředu RGS +EBSS	25
26	Dveře vpravo	30
27	Bezpečnostní pásy vpředu RGS +EBSS	25
28	PHEV, Odpojení vysokonapěťového systému kvůli záchranným pracím. Označení žlutou nálepkou.	10
29	Přívěs	15
30	Rádio	30
31	Přívěs	25
34	230V zásuvka	30

Číslo	Spotřebič/ampéry	
35	Osvětlení vlevo	40
36	Ventilátor klimatizace	40
37	Elektricky ovládané dveře	30
39	Vyhřívavý volant	10
40	Houkačka alarmu	7,5
41	Gateway	7,5
42	Volící páka automatické převodovky	7,5
43	Ovládací panel klimatizace/topení, vyhřívání zadního skla, kompresoru klimatizace	10
44	Diagnostika, spínač ruční brzdy, spínač světel, zpětný světlo, vnitřní osvětlení, osvětlená nástupní lišta	7,5
45	Sloupek řízení	7,5
46	Displej rádia	7,5
47	Jízdní režim	10
48	USB	7,5
52	12V zásuvka	20
58	Parkovací snímače, řídicí jednotka podpory zaparkování, čelní kamera a radar	7,5

Číslo	Spotřebič/ampéry	
59	Spínač zpětného chodu, snímače klimatizace, elektricky nastavitelné chromované zrcátka	7,5
60	Diagnostika, řídicí jednotka světlometů, regulátor světlometů	7,5
61	Spouštěč, snímač spojky	7,5
65	Zesilovač zvuku	10
66	Stěrač zadního skla	15
67	Vyhřívání zadního skla	30

Pojistka/ampéry

Zásuvky vzadu, 230 V 30

Elektricky nastavitelné sedadlo řidiče 15

Obsazení pojistek v motorovém prostoru

Číslo	Spotřebič/ampéry	
2	Řídicí jednotka motoru	7,5
3	Řídicí jednotka benzínového čerpadla	7,5/10/20
4	Světlomet vpředu vlevo, signál sv. 30	15
5	Světlomet vpředu vpravo, signál sv. 30	15
7	Čerpadlo automatické převodovky	30

»

Nouzové situace

Číslo	Spotřebič/ampéry	
8	Posilovač brzd, signál sv.30	40
9	Houkačka	15
10	Přední stěrače	30
11	Klimatizace pro PHEV	7,5
12	Řídicí jednotka automatické převodovky	15/30
13	Řídicí jednotka ESP	25
14	nezávislé topení	20
15	Řídicí jednotka ESP	40
16	PHEV, řídicí jednotka automatické převodovky	50
17	PTC	40
18	PTC	40
20	Elektronická uzávěrka diferenciálu vpředu	15
21	Řídicí jednotka motoru	7,5
22	Spouštěč	30
23	Řídicí jednotka motoru (zážehový/vznětový motor)	15
24	Snímače motoru	7,5/10
25	Snímače motoru	7,5/10
26	Napájecí napětí motoru	7,5/10/15
27	Lambda sonda	10/15

Číslo	Spotřebič/ampéry	
28	Motor	10/20
29	Řídicí jednotka benzinového čerpadla	15/20/30
30	Tlakové čerpadlo 1.0	10
33	PTC	40

i Poznámka

- Ve vozidle jsou ještě další pojistky, než ty které jsou uvedeny v této kapitole. Ty by měl měnit pouze servisní partner.
- Pozice, které nejsou obsazeny žádnou pojistkou, nejsou v tabulkách uvedeny.
- Některá z vybavení uvedených v tabulkách se vztahují pouze na určité verze modelu, resp. představují zvláštní výbavy.
- Mějte prosím na paměti, že v tabulkách jsou uvedeny údaje, které byly k dispozici v době tisku tohoto návodu k obsluze a mohou se kdykoliv změnit.

Žárovky

Výměna žárovek

Plně diodové světlomety

Plně diodové hlavní světlomety plní všechny osvětlovací funkce (světlo pro denní svícení,

obrysové světlo, směrové světlo, potkávací a dálkové světlo) pomocí svítivých diod jako světelných zdrojů.

Plně diodové světlomety jsou konstruovány tak, aby vydržely po celou dobu užívání vozidla. Světelné zdroje nelze vyměnit. V případě závady světlometu nechte světlomet vyměnit v odborném servisu.

Mlhové světlomety, zadní svítilny, svítilna registrační značky, boční směrová světla a dodatečné brzdové světlo

Vzhledem k tomu, že se jedná o svítilny se svítivými diodami, měla by se výměna provádět u servisního partnera SEAT.



Ovládání

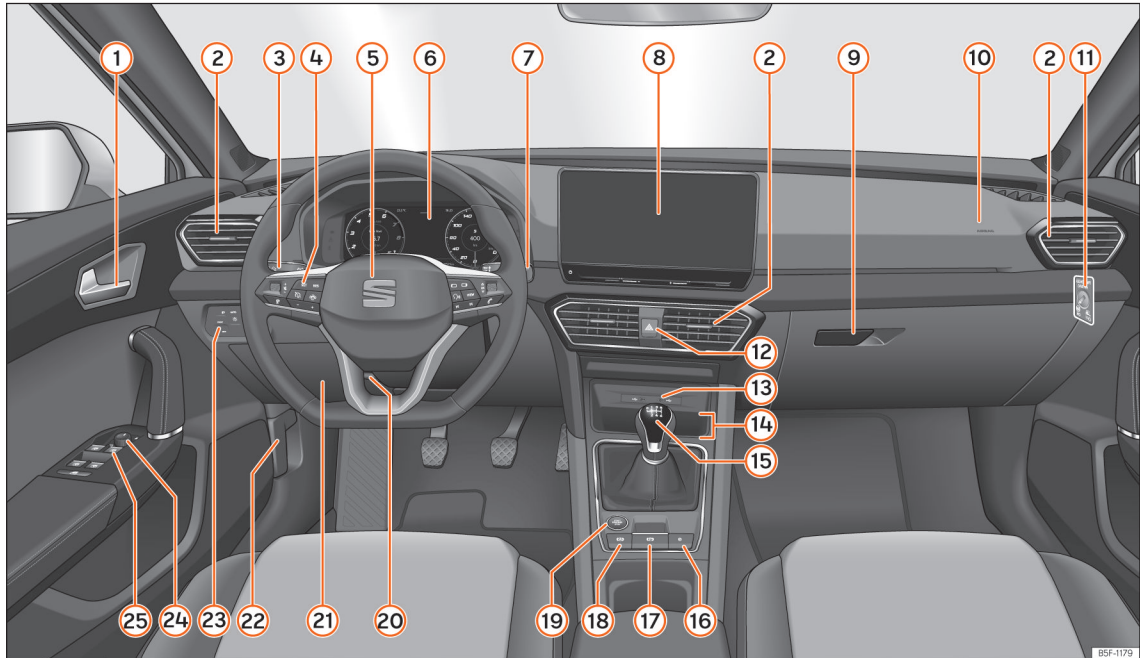

Obr. 59 Prostor řidiče

BSF-1179

Ovládání

Prostor řidiče

Vyobrazení vnitřku

Všeobecný přehled

1	Vnitřní klika dveří	
2	Hubice výstupu vzduchu	164
3	Ovládací páčka pro: <ul style="list-style-type: none"> – směrová světla a dálková světla – Omezovač rychlosti 	123 248
4	Ovládací prvky pro: <ul style="list-style-type: none"> – asistenční systémy řidiče – palubní počítač – ovládání rádia, telefonu, navigace a systému hlasového ovládní 	88 87 98
5	Volant s houkačkou a <ul style="list-style-type: none"> – airbag řidiče – páčka pro ovládání řazení Tiptronic (automatická převodovka) 	28 233
6	Panel přístrojů	69
7	Ovládací páčka pro: <ul style="list-style-type: none"> – stěrač čelního skla/ostřikovač čelního skla 	130
	– stěrače a ostřikovač zadního skla	130
	– palubní počítač	75
8	Infotainment	174
9	Schránka v přístrojové desce	155
10	Airbag spolujezdce	28
11	Spínač airbagu spolujezdce	29
12	Výstražná světla	127
13	Vstupy USB, typ C	219
14	Connectivity Box	217
15	Vždy podle vybavení: <ul style="list-style-type: none"> – manuální převodovka – automatická převodovka 	230 231
16	Spínač centrálního zamykání	104
17	Spínač elektronické parkovací brzdy	275
18	Spínač pro Auto Hold	277
19	Startovací tlačítko	220
20	Přestavitelný sloupek řízení	17
21	Pojistková skříňka	61
22	Odjišťování víka motorového prostoru	332
23	Ovládací prvek osvětlení a vyhřívání skel	121
24	Ovládání elektrického přestavování vnějších zpětných zrcátek	133
25	Elektrické spouštěče skel	117

Poznámka

• Některá ze zobrazených přístrojů nebo signalizačních oblastí patří pouze k určitým provedením modelu nebo to jsou mimořádné výbavy.

• U vozidel s pravostranným řízením se uspořádání ovládacích prvků od na »» strana 66 uvedeného uspořádání částečně liší. Symboly pro označení ovládacích prvků však jsou stejné.

Přístroje a kontrolky

Panel přístrojů

Úvod k tématu

Vozidlo může být vybavené analogovým nebo volně konfigurovatelným panelem přístrojů (SEAT Digital Cockpit).

Pokud byl 12V akumulátor 12 V plně vybit nebo nedávno vyměněn, může při novém spuštění motoru dojít k tomu, že se některá nastavení systému (jako časový údaj, datum, personalizovaná komfortní nastavení a naprogramování) přenastaví nebo vymažou. Pokud je akumulátor znovu dostatečně nabit, měly by být tato nastavení překontrolována a upravena.

POZOR

Odvedení pozornosti řidiče může způsobit nehody a zranění.

- Tlačítka v panelu přístrojů nikdy neovládejte během jízdy.
- Změny zobrazování na displeji panelu přístrojů a na displeji systému infotainmentu provádějte pouze při stojícím vozidle, aby se snížilo riziko nehod a poranění.

Analogový panel přístrojů

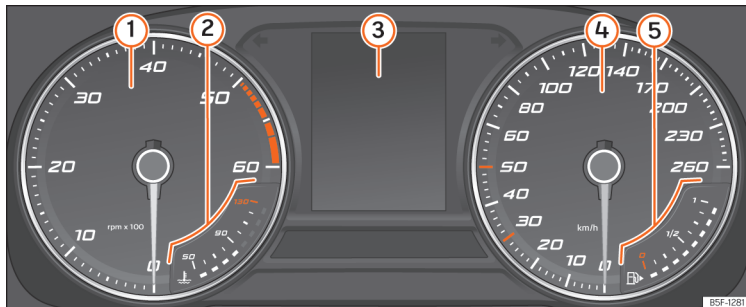

Obr. 60 Displej panelu přístrojů v přístrojové desce.

Vysvětlení k přístrojům »»» **obr. 60:**

- ① **Otáčkoměr** (otáčky běžícího motoru x100 za minutu) »»» strana 82.
- ② **Ukazatel teploty chladicí kapaliny motoru** »»» strana 85.
- ③ **Informace na displeji** »»» strana 72.
- ④ **Tachometr.**
- ⑤ **Palivoměr** »»» strana 83.

Volně konfigurovatelný panel přístrojů (SEAT Digital Cockpit)

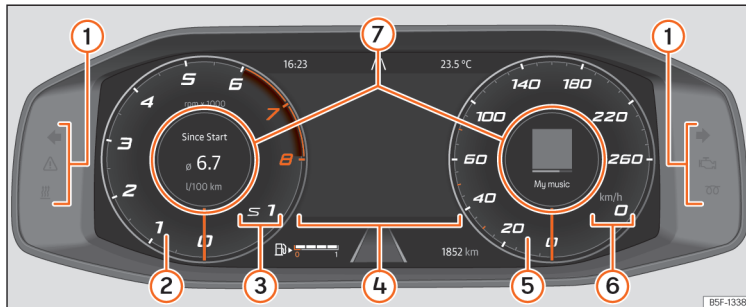

Obr. 61 Vozidla s obvyklým systémem pohonu: SEAT Digital Cockpit v přístrojové desce [klasický náhled].

Vysvětlení k přístrojům »»» **obr. 61:**

- ① **Výstražné a kontrolní svítílny** »»» strana 89
- ② **Otáčkoměr.** Otáčky motoru za minutu při běžícím motoru »»» strana 82.
- ③ **Zařazený převodový stupeň, resp. nastavení spínače jízdních stupňů**
- ④ **Informace na obrazovce** »»» strana 72
- ⑤ **Tachometr**
- ⑥ **Digitální ukazatel rychlosti**
- ⑦ **Informační profily** »»» strana 70.

SEAT Digital Cockpit je volně konfigurovatelný panel přístrojů s barevným displejem TFT s vysokým rozlišením. Je k dispozici pět náhledů, které jsou přístupné prostřednictvím tlačítka **VIEW** na multifunkčním volantu. Prostřednictvím volby různých informačních profilů lze zobrazovat dodatečné informace ke klasickým kruhovým přístrojům, jako jsou otáčkoměr, multimédia nebo jízdní data.



Jedná se o těchto pět náhledů:

- Klasický
- Dynamický
- Asistenti

- Navigace
- Noc

Ve všech náhledech se na displeji zobrazují informace pro audio, telefon, jízdní data, stav vozidla, navigaci¹⁾ a asistenční systémy řídiče¹⁾.

Informační profily

Pomocí tlačítek  /  na multifunkčním volantu může navigovat mezi různými informacemi na panelu přístrojů SEAT Digital Cockpit.

Vlevo se zobrazují informace o stavu vozidla, jízdních datech a asistentech.

¹⁾ Závisejí na modelu.

Vpravo se zobrazují informace pro audio, telefon, kompas a manévry navigace.

Vždy podle náhledu se ve **střední oblasti** panelu přístrojů SEAT Digital Cockpit zobrazují následující informace:

- **Klasický náhled a dynamický náhled:** výchozí data, datum, ujetá vzdálenost a dojezd. Otáčením pravého kolečka na multifunkčním volantu: navigační mapa, dopravní značky, jízdní data (stisknutím **OK** lze přecházet mezi různými paměťmi).
- **Náhled Asistenti:** Přístup se uskutečňuje stisknutím tlačítka  nebo tlačítka **VIEW** na multifunkčním volantu. Otočením pravého kolečka na multifunkčním volantu se otevře seznam různých asistentů. Stisknutím **OK** se požadovaný asistent zvolí.
- **Náhled Navigace:** Stiskněte tlačítko **OK** na multifunkčním volantu. Potom kvůli zvětšení nebo zmenšení mapy otočte kolečkem. Opětovným stisknutím tlačítka **OK** se mapa automaticky vrátí k automatickému měřítku.
- **Náhled Noc:** Rychlost se zobrazuje digitálně.

Klasický náhled

Dlouhým stisknutím tlačítka **VIEW** na multifunkčním volantu se nezávisle na menu ve střední oblasti přejde do zobrazování ukazatele otáček za minutu a rychloměru po celé šířce. »» obr. 61.

Opětovným dlouhým stisknutím tlačítka **VIEW** nastane návrat k předchozímu náhledu.

Nebo vyhledejte pomocí pravého kolečka na multifunkčním volantu v menu panelu přístrojů položku **X Zavřít** a potom stiskněte **OK**.

Možné informace ve střední oblasti rychloměru na panelu přístrojů SEAT Digital Cockpit

- Audio
- Telefon
- Zobrazení kompasu
- Navigační pokyny (stisknutím pravé šipky na multifunkčním volantu se zobrazí poslední cíle)
- **X > OK** (zavření klasického náhledu).

Možné informace ve střední oblasti otáčkoměru na panelu přístrojů SEAT Digital Cockpit

- Spotřeba a průměrná spotřeba paliva. Stisknutím levé šipky na multifunkčním volantu lze přecházet mezi různými paměťmi jízdních dat.
- Dojezd (stav naplnění nádrže podle palivoměru)
- Teplota motorového oleje a chladicí kapaliny
- Průměrná rychlost. Stisknutím levé šipky na multifunkčním volantu lze přecházet mezi různými paměťmi jízdních dat.
- Dojezd pro AdBlue.
- Další jízdní data: ujeté kilometry a doba jízdy. Stisknutím levé šipky na multifunkčním volantu lze přecházet mezi různými paměťmi jízdních dat.
- Asistenti
- **X > OK** (zavření klasického náhledu).

Volně konfigurovatelný panel přístrojů (SEAT Digital Cockpit)

✓ Platí pro: hybridní vozidla

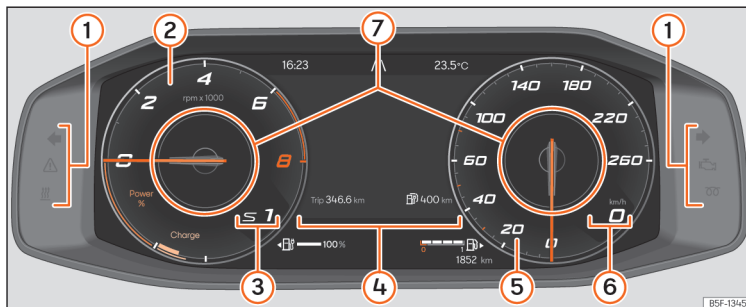

Obr. 62 SEAT Digital Cockpit v přístrojové desce (klasický náhled).

Vysvětlení k přístrojům »» obr. 62:

- 1 Výstražné a kontrolní svítlny »» strana 89
- 2 Otáčkoměr a powermetr. Otáčky motoru za minutu při běžícím motoru »» strana 82.
- 3 Zařazený převodový stupeň, resp. nastavení spínače jízdních stupňů
- 4 Informace na obrazovce »» strana 72
- 5 Tachometr
- 6 Digitální ukazatel rychlosti
- 7 Informační profily »» strana 70.

Informace na displeji

Možné informace na displeji panelu přístrojů

Na displeji panelu přístrojů se mohou vždy podle vybavení vozidla zobrazovat různé informace:

- Otevřené dveře, víko motorového prostoru a víko zavazadlového prostoru
- Výstražné a informační pokyny
- Ukazatele ujetých kilometrů
- Časový údaj »» strana 81
- Informace rádia a navigačního systému
- Informace telefonu

- Vnější teplota
- Zobrazení kompasu
- Polohy volicí páky
- Doporučení pro řazení převodových stupňů »» strana 237
- Kombinovaný dojezd (hybridní vozidla) »» strana 73
- Zobrazení jízdních dat (multifunkční ukazatel) a menu různých nastavení »» strana 74
- Ukazatel servisních intervalů »» strana 86
- Rychlostní výstraha »» strana 75
- Rychlostní výstraha pro zimní pneumatiky
- Ukazatel stavu systému Start-Stop »» strana 227

- Rozpoznáváním dopravních značek registrované signály a informace o překročení nejvyšší přípustné rychlosti »» strana 78
- Signalizace stavu aktivního řízení (ACT®) »» strana 240
- S ohledem na spotřebu výhodný stav vozidla 
- Kód motoru (MKB)
- Informace asistenčních systémů řidiče »» strana 242
- Copyright



Otevřené dveře, víko motorového prostoru a zavazadlového prostoru

Po uzamčení vozidla a během jízdy se na displeji panelu přístrojů zobrazuje, zda jsou některé ze dveří, víko motorového prostoru nebo víko zavazadlového prostoru otevřené a popřípadě je toto zobrazení doprovázeno zvukovým signálem. Vždy podle provedení panelu přístrojů se může zobrazení lišit.

Polohy voličního spínače (dvouspojková převodovka DSG®)

Aktuálně zvolené nastavení voličního spínače se zobrazuje jak u spínače, tak i na displeji panelu přístrojů. Když se spínač nachází v poloze **D/S** nebo v poloze pro Tiptronic, zobrazuje se popřípadě na displeji panelu přístrojů aktuálně zařazený převodový stupeň.

Zobrazení venkovní teploty

Při vnějších teplotách nižších než +4 °C (+39 °F) se v údajích venkovní teploty navíc zobrazí „symbol ledového krystalu“ . Tento symbol svítí tak dlouho, dokud venkovní teplota nestoupne nad +6 °C (+43 °F) »» .

Zobrazená teplota u stojícího vozidla, s nezavíslým topením v provozu nebo při velmi nízkých rychlostech může být působením tepla sálajícího z motoru mírně vyšší než skutečná teplota.

Měřicí rozsah postačí od -45 °C (-49 °F) do +76 °C (+169 °F).

Doporučení převodového stupně

Na displeji panelu přístrojů se u některých vozidel během jízdy zobrazují doporučení volby pro spotřebu paliva výhodných snižujících převodových stupňů »» strana 237.

Ukazatele ujetých kilometrů

Počítadlo celkem ujetých kilometrů zaznamenává celkovou vzdálenost ujetou vozidlem.

Denní počítadlo kilometrů (**trip**) ukazuje kilometry, které byly najety od posledního vynulování denního počítadla kilometrů.

- Denní počítadlo kilometrů vynulujete prostřednictvím systému infotainmentu nebo multifunkčního volantu »» strana 75.

Vynulování denního počítadla kilometrů (**trip**):

- V **Jízdních datech** zvolte **trip**.
- Stiskněte na přibližně 2 sekundy tlačítko **OK/RESET** páčky stěračů nebo tlačítko **OK** multifunkčního volantu.

Zobrazování kombinovaného dojezdu (hybridní vozidla)

Zobrazená hodnota se počítá a aktualizuje vždy podle aktuálního způsobu jízdy. Proto se může dojezd a měnit i tehdy, kdy je palivová nádrž plná a vysokonapěťový akumulátor zcela nabitý.

Dojezd se může zvýšit po omezení výkonu, resp. vypnutí komfortních spotřebičů jako klimatizace nebo vyhřívání sedadla.

Rychlostní výstraha pro zimní pneumatiky

Při překročení nastavené nejvyšší rychlosti se tato informace zobrazí na displeji panelu přístrojů »» strana 74.

Nastavení rychlostní výstrahy lze provádět v systému infotainmentu prostřednictvím funkčního tlačítka  > **Vozidlo** > **Zvenku** > **Pneumatiky** »» strana 96. »

Zobrazení kompasu

Vždy v závislosti na vybavení se při zapnutém zapalování zobrazuje na displeji panelu přístrojů směr jízdy s příslušným symbolem, například NW pro severozápad.

Pokud je systém infotainmentu zapnutý a neexistuje aktivní navádění k cíli, zobrazuje se navíc grafické znázornění s kompasem.

S ohledem na spotřebu výhodný stav vozidla

Vždy podle vybavení zobrazuje panel přístrojů během jízdy informaci , když má vozidlo díky aktivnímu řízení válců (ACT®) nízkou spotřebu paliva »» strana 240.

Kód motoru (MKB)

Vozidla s analogovým panelem přístrojů:

- Zapněte zapalování, avšak nespouštějte motor.
- Viz menu Servis »» strana 74.

Copyright

Informace o autorských a vlastnických právech týkajících se panelu přístrojů.

POZOR

I když je vnější teplota vyšší než bod mrazu, může být na vozovkách a mostech námraza.

- „Symbol sněhové vločky“ zobrazuje možné nebezpečí námrazy.
- Při venkovních teplotách nad +4 °C (+39 °F) může být náledí, i když se „symbol sněhové vločky“ nezobrazí.
- Snímač vnější teploty provádí měření pro orientaci.

Poznámka

- Existují různé panely přístrojů, proto mohou být verze a informace na aktuálním displeji odlišná. U displeje bez zobrazování varovných, resp. informačních textů se závady ohlašují výhradně kontrolkami.
- Některé informace na displeji panelu přístrojů zůstávají v důsledku náhle se vyskytnuvší události, jako je například příchozí hovor, potlačené.
- V závislosti na vybavení lze provádět některá nastavení a zobrazovat některé informace také prostřednictvím systému infotainmentu.
- Pokud se zobrazuje více varovných hlášení, objevují se příslušné symboly postupně, vždy po jedné sekundě. Symboly se zobrazují, dokud není příčina odstraněna.
- Pokud se při zapnutí zapalování zobrazí výstražná informace o existujících závadách, nelze popřípadě nastavení provést, ani písemně zobrazit informace. V takovém případě vyhledejte servisního partnera a nechte si závadu opravit.

Menu panelu přístrojů

Počet dostupných menu a zobrazení informací závisejí na elektronice a vybavení vozidla.

Některé položky menu lze vyvolat pouze u stojícího vozidla.

- **Jízdní data** »» strana 75
- **Asistenti**
 - Front Assist zapnuto/vypnuto »» strana 249
 - ACC (pouze informace) »» strana 253
 - Lane Assist zapnuto/vypnuto »» strana 261
 - Side Assist zapnuto/vypnuto »» strana 268
- **Navigace.**
- **Audio**
- **Telefon**
- **Stav vozidla.** »» strana 76

Menu Servis

V menu Servis lze vždy podle vybavení provádět různá nastavení.

Otevření menu Servis

Vozidla s analogovým panelem přístrojů:

- Pro otevření menu **Servis** zvolte v menu **Jízdní data** informační profil **Dojezd**

a přidrže tlačítko **OK** na multifunkčním volantu přibližně 5 sekund stisknuté, po uvolnění tlačítka se zobrazí menu **Servis**. Nyní můžete pomocí tlačítek na multifunkčním volantu obvyklým způsobem navigovat v menu.

Vozidla s volně konfigurovatelným panelem přístrojů (SEAT Digital Cockpit):

- V **klasickém náhledu** přejděte na obrazovku s výchozími daty a stiskněte na přibližně 5 sekund a opět uvolněte tlačítko **OK**.
- V návaznosti na to se zobrazí menu **Konfigurační seznam**, kde lze volit mezi menu **Servis** nebo položkou **Volba náhledu**, kde lze náhledy aktivovat, resp. deaktivovat.

Nové spuštění ukazatele servisních intervalů

Zvolte položku menu **Servis** a řiďte se pokyny na displeji panelu přístrojů.

Nové zahájení servisu výměny oleje

Zvolte položku menu **Vynulování servisu výměny oleje** a řiďte se pokyny na displeji panelu přístrojů.

Vynulování jízdních dat (vozidla s analogovým panelem přístrojů)

K novému zahájení požadované hodnoty zvolte položku **Vynulování počítadla trip** a řiďte se pokyny na displeji panelu přístrojů.

Kód motoru (MKB)

Zvolte položku menu **Kód motoru**. Kód motoru se zobrazí dole vlevo na displeji panelu přístrojů.

Nastavení časového údaj

Zvolte položku menu **Časový údaj** a nastavte otáčením pravého kolečka na multifunkčním volantu správný čas.

Příští servis

Zobrazí se předpokládaný termín příštího servisu v dílně.

Zobrazení jízdních dat (multifunkční ukazatel)

✓ Platí pro vozidla s analogovým panelem přístrojů

Zobrazení jízdních dat (multifunkční ukazatel) poskytuje informace o různých jízdních datech a hodnotách spotřeby paliva.

Přechod z jednoho zobrazení na jiné

- Otočte pravé kolečko multifunkčního volantu »»» strana 88.

Změna paměti

Vozidla s analogovým panelem přístrojů:

- Stiskněte tlačítko **OK/RESET** na páčce stěračů a tlačítko **OK** na multifunkčním volantu.

Vozidla s volně konfigurovatelným panelem přístrojů:

- Vždy podle náhledu zvolte **Jízdní data** a stiskněte levou šipku nebo tlačítko **OK** na multifunkčním volantu.
 - **Od startu:** Při přerušení jízdy delším než 2 hodiny se paměť vymaže.
 - **Od natankování:** Vizualizace a ukládání shromážděných jízdních dat a hodnot spotřeby paliva. Při natankování se paměť vymaže.
 - **Dlouhodobě:** Tato paměť shromažďuje jízdní data až po dobu nejvýše 19 hodin a 59 minut, resp. 99 hodin a 59 minut nebo nejvýše až do ujetí 1999,9 km nebo 9999,9 km. Při překročení jedné z těchto nejvyšších hodnot (dle verze panelu přístrojů) se paměť vymaže.

Vymazání paměti jízdních dat

- V položce **Jízdní data** zvolte požadovanou paměť.
 - Stiskněte na přibližně 2 sekundy tlačítko **OK/RESET** páčky stěračů nebo tlačítko **OK** multifunkčního volantu. »

Volba zobrazení

V systému infotainmentu, v menu pro nastavení vozidla, lze nastavit, která jízdní data se mají zobrazovat » strana 96.



- **Okamžitá spotřeba paliva:** Informace o okamžité spotřebě paliva se zobrazuje během jízdy v l/100 km, při běžícím motoru a stání vozidla v l/h.
- **Průměrná spotřeba paliva:** Průměrná spotřeba paliva se zobrazí po ujetí přibližně 300 metrů.
- **Doba jízdy:** Doba jízdy v hodinách (h) a minutách (min), která uplynula od zapnutí zapalování.
- **Dojezd:** Přibližná vzdálenost v km, kterou lze ještě ujet při zachování stejného způsobu jízdy.
- **Dojezd pro AdBlue nebo **: Přibližná vzdálenost v km, kterou lze ještě ujet s aktuální náplní nádrže pro AdBlue® při zachování stejného způsobu jízdy. Informace se objevuje od dojezdu menšího než než 2400 km a nelze ji deaktivovat.¹⁾
- **Ujetá vzdálenost:** Po zapnutí zapalování ujetá vzdálenost v km.

¹⁾ Není k dispozici ve všech zemích.

²⁾ Na analogovém panelu přístrojů se výstrahy vždy zobrazují bíle.

- **Průměrná rychlost:** Průměrná rychlost se zobrazí po ujetí přibližně 100 metrů.
- **FAS:** Zjednodušené zobrazování informací asistentů.

Zobrazování teploty oleje a chladicí kapalin (pouze v případě volně konfigurovatelného panelu přístrojů)

Motor dosáhl svojí provozní teploty, pokud je při normálním způsobu jízdy teplota motorového oleje mezi **80°C (176°F)** a **120°C (248°F)**. Při vysokém zatížení motoru a vysoké vnější teplotě může teplota motorového oleje stoupnout. Nevadí to, pokud se na displeji neobjeví kontrolka  nebo  » strana 335.

Výstražné a informační pokyny (stav vozidla)

Při zapnutí zapalování nebo během jízdy se kontrolují některé funkce vozidla a stav některých komponentů vozidla. Závady se signalizují na panelu přístrojů prostřednictvím červených nebo žlutých výstražných symbolů s texty ²⁾ popřípadě jsou také signalizovány akusticky » strana 89. Zobrazování textů

vých informací a symbolů se může v závislosti na verzi panelu přístrojů měnit.

Na existující závady se lze také dotázat ručně. Otevřete kvůli tomu menu **Informace o vozidle** » strana 95.

Výstražná informace priority 1 (červená)

Symbol bliká nebo se rozsvítí (částečně současně zazní akustický výstražný signál). 

Nepokračujte v jízdě! Nebezpečí! Provéřte nesprávnou funkci a odstraňte příčinu. Popřípadě si vyžádejte odbornou pomoc.

Výstražná informace priority 2 (žlutá)

Symbol bliká nebo se rozsvítí (částečně současně zazní akustický výstražný signál).

Funkční závady nebo nedostatek provozních kapalin mohou vyvolat poškození vozidla a jeho vyřazení z provozu. Provéřte co možná nejdříve vadnou funkci. Popřípadě si vyžádejte odbornou pomoc.

Informační text

Poskytuje informace o procesech ve vozidle.

Přístup k výstrahám a informacím

- Prostřednictvím systému infotainmentu stisknete  **Data vozidla > Stav vozidla**.
- **NEBO!**¹⁾ Přejděte do menu **Vozidlo**, potom stisknete tlačítko **OK** na multifunkčním volantu nebo tlačítko **OK/RESET** na páčce stěračů a zvolte **Uložený seznam výstražných informací**.

Rozpoznávání únavy (doporučování přestávek)

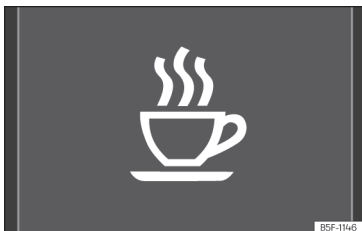

Obr. 63 Na displeji panelu přístrojů: symbol rozpoznání únavy.

Rozpoznání únavy informuje řidiče, pokud se jeho chování za jízdy vyznačuje únavou.

Způsob funkce a ovládání

Funkce rozpoznávání únavy zjistí při zahájení jízdy chování řidiče při jízdě a vypočítá z toho odhad únavy. Ten se nepřetržitě porovnává s aktuálním chováním řidiče. Rozpozná-li systém únavu řidiče, varuje akusticky výstražným tónem a opticky symbolem na displeji panelu přístrojů **» obr. 63** ve spojení s doplňkovou textovou informací. Informace na displeji panelu přístrojů se zobrazuje po dobu přibližně 5 sekund a popřípadě se jednou opakuje. Poslední informaci systém uloží.

Informace na displeji panelu přístrojů lze vypnout stisknutím tlačítka **OK/RESET** v páčce stěračů, resp. tlačítka **OK** na multifunkčním volantu **»» strana 87**.

Prostřednictvím multifunkčního ukazatele **»» strana 75** se lze informace na displeji panelu přístrojů znovu vyvolat.

Provozní podmínky

Jízdní chování se vyhodnocuje pouze při rychlostech nad cca. 65 km/h [40 mph] až do cca. 200 km/h [125 mph].

Zapnutí a vypnutí

Rozpoznávání únavy lze zapínat nebo vypínat v systému infotainmentu prostřednictvím funkčního tlačítka  **> Asistenti > Informace**

pro řidiče > Rozpoznávání únavy »» strana 96. "Zaškrtnuti" označuje aktivované nastavení.

Omezení funkčnosti

Funkce rozpoznávání únavy má systémem daná omezení. Dále uvedené skutečnosti mohou mít za následek, že rozpoznávání únavy nefunguje pouze omezeně nebo nefunguje vůbec:

- Při rychlostech nižších než 65 km/h [40 mph].
- Při rychlostech vyšších než 200 km/h [125 mph].
- Na zatáčkovitých trasách.
- V případě špatných vozovek.
- V případě nepříznivých povětrnostních podmínek.
- V případě sportovní jízdy.
- Při silném rozptylování řidiče.

Rozpoznávání únavy se vynuluje, když se vozidlo nachází déle než 15 minut v klidu, vypne se zapalování nebo řidič si odepnul bezpečnostní pás a otevřel dveře. **»**

¹⁾ Vozidla s analogovým panelem přístrojů.

Při delší pomalé jízdě (pod 65 km/h [40 mph]) se odhad únavy ze strany systému automaticky vynuluje. Při následně rychlejší jízdě se chování při jízdě znovu propočítává.

⚠ POZOR

Zvýšená nabídka komfortu prostřednictvím funkce rozpoznávání únavy Vás nesmí zlákat k riskování. Při delších jízdách zařazujte pravidelné a dostatečně dlouhé přestávky.

- Odpovědnost za vlastní způsobilost k jízdě spočívá vždy na řidiči.
- Nikdy neříd'te vozidlo, pokud jste unaveni
- Systém nerozpozná únavu řidiče za všech okolností. Další informace obdržíte pod »» strana 77, Omezení funkčnosti.
- Systém může v některých situacích interpretovat úmyslný jízdní manév'r chybně jako únavu řidiče.
- Neuskutečňuje se akutní výstraha v případě takzvaného "mikrospánku"!
- Dávejte pozor na zobrazení na displeji panelu přístrojů a jednejte adekvátně podle výzev.

i Poznámka

- Funkce rozpoznání únavy byla vyvinuta pouze pro řazení na dálnicích a silnicích s dobrou vozovkou.

- V případě závady systému vyhledejte servisního partnera a nechte systém zkontrolovat.

Rozpoznávání dopravních značek¹⁾



Ob'r. 64 Na displeji panelu přístrojů: příklad rozpoznané dopravní značky.

Rozpoznávání dopravních značek se vždy aktivuje při zapnutí zapalování vozidla.

Systém pomocí na rámečku vnitřního zpětného zrcátka umístěné kamery registruje standardizované dopravní značky, nacházející se před vozidlem, a poskytuje informace o omezeních rychlosti, výstrahách před nebezpečím a zákazech předjíždění.

V rámci svých limitů ukazuje systém kromě toho dodatečné dopravní značky, jako např. časově omezené zákazy, dopravní značky pro provoz s převážením »» strana 297 nebo

značky, které platí pouze za deště. Na vozovkách bez dopravních značek umí systém zobrazit platná omezení rychlosti.

Rozpoznávání dopravních značek nefunguje ve všech zemích. To je potřeba při cestách do zahraničí mít na paměti.

Zobrazení na obrazovce

V Německu se zobrazují na dálnicích a rychlostních silnicích kromě omezení rychlosti a zákazů předjíždění také dopravní značky pro zobrazení konce zákazu. Ve všech ostatních zemích se místo toho zobrazí vždy právě platné omezení rychlosti.

Systémem rozpoznané dopravní značky se zobrazují na displeji panelu přístrojů »» obr. 64 a vždy podle nainstalovaného navigačního systému také v systému infotainmentu »» strana 92.

Informace o nebezpečích se v systému infotainmentu nezobrazují.

Informace systému rozpoznávání dopravních značek:

Dopravní značky nejsou k dispozici

- Systém se nachází v inicializační fázi.
- **NEBO:** Kamera nerozpoznala žádnou příkazovou nebo zákazovou dopravní značku.

¹⁾ Systém je k dispozici v závislosti na dané zemi.

Závada: Rozpoznávání dopravních značek

• V systému existuje nějaká závada. Vyhledejte servisního partnera a nechte systém zkontrolovat.

Rychlostní výstraha aktuálně není k dispozici.

• Závada funkce rozpoznávání dopravních značek pro rychlostní výstrahu. Vyhledejte servisního partnera a nechte systém zkontrolovat.

Rozpoznávání dopravních značek: Vyčistěte čelní sklo!

• Čelní sklo je v oblasti kamery znečištěné. Očistěte čelní sklo.

Rozpoznávání dopravních značek: V této chvíli omezené.

- Z navigačního přístroje se nepřenášejí žádná data. Zkontrolujte, zda má navigační systém k dispozici aktualizované mapy.
- **NEBO:** Vozidlo se nachází v oblasti, která není součástí mapy navigačního systému.

Žádná data nejsou k dispozici.

• Rozpoznávání dopravních značek není v dané zemi podporováno.

Zobrazení dopravních značek

Při zapnutém rozpoznávání dopravních značek identifikuje vozidlo před ním se nacházející

cí dopravní značky prostřednictvím kamery na podstavci vnitřního zpětného zrcátka. Po prověření a vyhodnocení informací kamery, navigačního systému, stejně tak i aktuálních dat vozidla se zobrazí až dvě dopravní značky s příslušným dodatkovým dopravním značením.

• **První místo:** Zobrazuje na obrazovce pro řidiče aktuálně platnou dopravní značku. Například omezení rychlosti na 130 km/h [100 mph] »» obr. 64.

• **Druhé místo:** Na druhém místě lze zobrazit druhou dopravní značku, například tabuli s výstrahou před nebezpečím, zákaz předjíždění nebo alternativní omezení rychlosti.

Dodatečné značení: Je-li během jízdy v provozu stěrač čelního skla, zobrazuje se dodatečné značení pro déšť na prvním místě vlevo, protože má aktuálně přednost.

Lze zobrazovat značky s pouze omezenou platností, například zákaz předjíždění pro určité časové období.

Rychlostní výstraha (vždy podle verze panelu přístrojů)

Rozpozná-li systém, že je překročena aktuálně nejvyšší přípustná rychlost, může o tom informovat akusticky pomocí „gongu“ a opticky textovou informací na displeji panelu přístrojů.

Režim provozu s přívěsem

U vozidel s tažným zařízením namontovaným z tovarny a elektricky propojeným přívěsem lze zapnout nebo vypnout zobrazení speciálního značení pro vozidla s přívěsem, jako například omezení rychlosti nebo zákazy předjíždění. Aktivace nebo deaktivace se provádí v systému infotainmentu prostřednictvím funkčního tlačítka  > **Asistenti > Informace pro > Rozpoznávání dopravních značek > Respektování přívěsu** »» strana 96.

Pro režim provozu s přívěsem lze nastavit zobrazování nejvyšší přípustné rychlosti, odpovídající přívěsu nebo zákonným předpisům. Nastavení proběhne v úsecích po 10 km/h (5 mph) v rámci jednoho rozmezí mezi 60 km/h (40 mph) a 130 km/h (80 mph). Nastaví-li se vyšší rychlost než rychlost maximálně přípustná v dané zemi pro vozidla s přívěsem, zobrazí systém automaticky běžné omezení rychlosti, např. v Německu 80 km/h (50 mph).

Pokud se varování při překročení rychlosti pro režim s přívěsem vypne, zobrazí systém omezení překročení rychlosti pro jízdní režim bez přívěsu.

Dopravní značka pro zákaz vjezdu

Systém rozpoznávání dopravních značek varuje v panelu přístrojů akusticky a opticky řidiče v případě ignorování značky pro zákaz vjezdu do jednosměrné ulice nebo vjezdu na dálnici nebo rychlostní silnici. »»

Omezená funkce

Rozpoznávání dopravních značek má určitě meze. Následující případy mohou vést k omezenému provozu nebo úplnému výpadku systému:

- Za špatných viditelných podmínek, např. při sněžení, dešti, mlze nebo intenzivní vodní mlze.
- Při oslnění, např. protijedoucími vozidly nebo slunečním zářením.
- Při jízdě s vysokou rychlostí.
- Při zakryté nebo znečištěné kameře.
- Pokud se dopravní značky nacházejí mimo zorné pole kamery.
- Pokud jsou dopravní značky částečně nebo úplně zakryty, např. stromy, sněhem, nečistotou nebo jinými vozidly.
- U nestandardních dopravních značek.
- U poškozených nebo ohnutých dopravních značek.
- U značek s kyvadlovou dopravou na mostech (měničci se dopravní značky s LED nebo jiným osvětlením).
- Při použití neaktualizovaných map v navigačním systému.
- U nálepek na vozidlech, které vyobrazují dopravní značky, např. omezení rychlosti na nákladních vozech.

⚠ POZOR

Technika používaná při rozpoznávání dopravních značek neumí překonat fyzikální hranice a pracuje pouze v rámci systémových limitů. Zvýšený komfort s rozpoznávaním dopravních značek Vás nesmí zlákat k tomu, abyste při jízdě riskovali. Systém nemůže nahradit pozornost řidiče.

- Rychlost a způsob jízdy přizpůsobte viditelnosti, povětrnostním podmínkám, stavu vozovky a podmínkám provozu.
- Špatná viditelnost, tma, sníh, dešť a mlha mohou vést k tomu, že systém zobrazí dopravní značku špatně nebo ji nezobrazí vůbec.
- Pokud je zorné pole kamery znečištěné, zakryto nebo poškozeno, může to ovlivnit funkci rozpoznávání dopravních značek.

⚠ POZOR

Jízdní doporučení zobrazené rozpoznávaním dopravních značek a dopravní značky se mohou odlišovat od aktuální dopravní situace.

- Systém neumí vždy rozpoznat a správně ukázat všechny dopravní značky.
- Dopravní značky na vozovce a pravidla silničního provozu mají vždy přednost před jízdními doporučeními a zobrazenými rozpoznávaním dopravních značek.

⚠ POZOR

Pokud jsou zobrazená hlášení ignorována, může vozidlo uvíznout uprostřed provozu a tím způsobit nehodu nebo těžká zranění.

- Nikdy neignorujte zobrazená hlášení.
- Jakmile je to možné a bezpečné, zastavte vozidlo.

Poznámka

Dodržujte následující pokyny, abyste nenařušili řádnou funkci systému:

- Oblast výhledu kamery pravidelně čistěte a udržujte v čistotě, bez sněhu a námrazy.
- Nezakrývejte oblast výhledu kamery.
- Vyměňte poškozené nebo opotřebené lišty stěrače, aby se předešlo vzniku pruhů v oblasti výhledu kamery.
- Kontrolujte poškození čelního skla v zorném poli kamery.
- Používání zastaralých map v navigačním systému může vést ke špatnému vyobrazení dopravních značek.
- V navigačním režimu s vedením cesty k cíli přes trasové body navigačního systému je rozpoznávání dopravních značek k dispozici pouze v omezené míře.
- Ignorování rozsvícených kontrolek a příslušných textových hlášení může vést k poškození na vozidle.

Asistence řidiče pro ekologický způsob jízdy

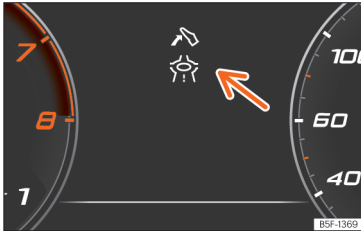

Obr. 65 Signalizace asistenta pro ekologický způsob jízdy (schématické znázornění).

Asistent pro ekologický způsob jízdy napomáhá prostřednictvím doobrazení na panelu přístrojů Digital Cockpit zařazovanými informacemi vždy podle jízdní situace v předvidavé jízdě s malou spotřebou energie.

Při přiblížení se například ke křižovatce, kruhovému objezdu nebo úseku silnice s omezením rychlosti se v panelu přístrojů Digital Cockpit objeví společně s některou událostí symbol  **»» obr. 65.**

Když se řidič řídí tímto upozorněním a sejme nohu z pedálu plynu, přizpůsobí vozidlo v závislosti na zvoleném jízdním profilu a vzdálenosti od události zpětné získávání brzděné energie a rychlost.

Asistence řidiče pro ekologický způsob jízdy využívá ke svojí funkci data trasy ze systému infotainmentu a informace snímačů určitých asistenčních systémů. Není-li navádění k cíli aktivní, používá se ta nejpravděpodobnější trasa.

Zásah asistenta lze kdykoli potlačit použitím pedálu plynu.

Asistenci řidiče pro ekologický způsob jízdy lze aktivovat a deaktivovat v systému infotainmentu v nastavených asistenčních systémech **»» strana 96.**

Asistence řidiče pro ekologický způsob jízdy se přechodně vypíná:

- při poloze volby převodového stupně **S**
- při použití jízdního programu Sport
- při jízdě s automatickou regulací vzdálenosti (ACC) nebo s tempomatem (GRA)

Když tyto podmínky již neexistují, asistence se v případě její aktivace v nastavení asistenčních systémů opět aktivuje.

Asistence řidiče pro ekologický způsob jízdy je k dispozici vždy podle vybavení a ne ve všech zemích.

POZOR

Systém nemůže nahradit pozornost řidiče.

- Rychlost a způsob jízdy vždy přizpůsobte viditelnosti, povětrnostním podmínkám, stavu vozovky a podmínkám provozu.

- Dopravní značky u vozovky a dopravní předpisy mají přednost před ekologickými doporučeními.

Poznámka

- Vždy podle vybavení a modelu se může vzhled symbolů trochu měnit. Symboly se mohou měnit nebo doplňovat prostřednictvím aktualizace systému.
- Při aktivovaném systému může asistence řidiče pro ekologický způsob jízdy také bez zobrazení nějakého upozornění zvyšovat rekuperaci. Dojde k tomu například tehdy, když se kvůli vpředu jedoucímu vozidlu sejme noha z pedálu plynu. V tomto případě se zpětné získávání energie přizpůsobí vpředu jedoucímu vozidlu, aniž se se zobrazilo nějaké upozornění.

Časový údaj

Nastavení časového údaje v systému infotainmentu

- Ťukněte na  **Nastavení.**
- K nastavení časového údaje zvolte položku menu **Čas a datum** **»» strana 92.**

Nastavení časového údaje v analogovém panelu přístrojů

- V menu **Jízdní data** zvolte funkci **Dojezd** ( **> UVNITŘ > Panel přístrojů**).

- Podržte tlačítko **OK** na multifunkčním volantu stisknuté, dokud se na displeji panelu přístrojů nezobrazí menu **Servis** »» strana 74.
- Zvolte položku menu **Hodina**.
- Otáčením pravého kolečka na multifunkčním volantu nastavte správný časový údaj.

Otáčkoměr

Otáčkoměr ukazuje otáčky motoru za minutu.

Otáčkoměr Vám nabízí společně s ukazatelem zařazeného převodového stupně možnost vytáčet motor Vašeho vozidla ve vhodném rozsahu otáček.

Začátek červeného pole na otáčkoměru označuje u všech převodových stupňů nejvyšší přípustný počet otáček zajetého motoru, který je zahřátý na provozní teplotu. Před dosažením červené oblasti by se mělo přeřadit na nejbližší vyšší převodový stupeň, umístit spínač jízdních stupňů do polohy **D** nebo sejmout nohu z pedálu plynu.»» ❶

Je rozumné zamezit vysokým otáčkám motoru a zaměřit se na doporučení ukazatele zařazeného převodového stupně. Další informace obdržíte pod »» strana 237, **Volba optimálního převodového stupně**.

❶ UPOZORNĚNÍ

- Aby se zabránilo poškozením motoru, měl by ukazatel otáčkoměru být jen krátkodobě v červené oblasti stupnice.
- U studeného motoru se vyhněte vysokým otáčkám, nejezděte na plný plyn a motor zbytečně nezatežujte.

🌿 Životní prostředí

Řazením vyšších převodových stupňů ve správný okamžik snižíte spotřebu paliva a hladinu hluku.

Powermetr (ukazatel výkonu v procentech)

✓ Platí pro: hybridní vozidla

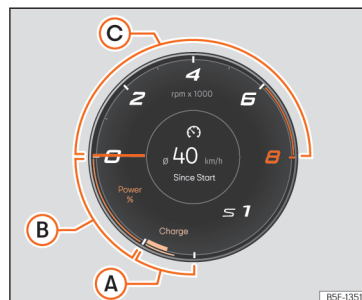

Obr. 66 Volně konfigurovatelný panel přístrojů: powermetr

Otáčkoměr zobrazuje ve spodní levé části dvě barevně odlišené oblasti.

Zelená oblast Charge: oblast nabíjení. Signalizuje generovanou intenzitu nabíjení a maximální nabití.

Modrá oblast Power %: oblast elektrického pohonu. Signalizace odevzdávaného výkonu v procentech a aktuální maximální dostupnosti výkonu.

Powermetr poskytuje informace o úrovni využívání elektrického pohonu. Proužek powermetru signalizuje aktuální úroveň využití.

Přístroje a kontrolky

Tenčí barevný okraj signalizuje, v jakém rozsahu lze pohon aktuálně používat. V závislosti na zvoleném jízdním programu a aktuální dostupnosti výkonu se může délka různých barevných proužků měnit.

V powermetru se zobrazují následující informace:

»» obr. 66

- A Vozidlo získává naspět elektrickou energii.
- B Elektrický jízdní provoz E-mode.
- C Běží spalovací motor. Při funkci boost jede vozidlo po krátkou dobu s maximálním výkonem elektromotoru a spalovacího motoru.

Signalizace stavu nabití akumulátoru

✓ Platí pro: hybridní vozidlo



Obr. 67 Volně konfigurovatelný panel přístrojů: signalizace stavu nabití akumulátoru.

Malá šipka vedle symbolu elektrické čerpací pistole signalizuje, na které straně vozidla se nabíjecí víko nachází.

Poznámka

- Nikdy nejezděte se zcela prázdnou palivovou nádrží. Za určitých okolností by ve vysokonapěťovém akumulátoru uložená energie nemusela být dostatečná k dosažení nejbližší čerpací stanice.
- Při velmi nízkých venkovních teplotách a tím také velmi studeném vysokonapěťovém akumulátoru se mohou vyskytnout obtíže při spouštění spalovacího motoru a dojezd při elektrickém pohonu se zmenší.

Palivoměr



Obr. 68 Analogový panel přístrojů: palivoměr

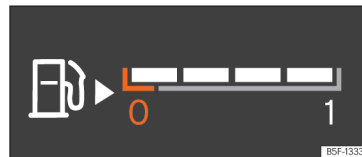

Obr. 69 Volně konfigurovatelný panel přístrojů: palivoměr v různých místech, vždy podle náhledu.

Kontrolky

Svítí žlutě

Palivová nádrž je téměř prázdná. Bylo dosaženo rezervní zásoby paliva »» . Co možná nejdříve natančujte. Při velmi nízkém stavu naplnění palivové nádrže bliká kromě toho u vozidel s analogovým panelem přístrojů červená svítivá dioda ve spodní oblasti.

Svítí žlutě

Výskyt vody v motorové naftě. Vypněte motor a vyžádejte si odbornou pomoc.

Signalizace se objeví pouze při zapnutém zapalování.

Dojezd na zásobu paliva se zobrazuje na displeji panelu přístrojů.

Množství náplně paliva Vašeho vozidla je uvedeno na »» strana 379. »

⚠ POZOR

Jízda s příliš nízkou zásobou paliva může vést k uvážnutí vozidla v silničním provozu, k nehodám a těžkým zraněním.

- Příliš nízká zásoba pohonných hmot může být příčinou nepravidelného přívodu paliva do motoru, obzvláště při zdolávání stoupání nebo klesání.
- Řízení, asistenční systémy řidiče a systémy na podporu brzd nefungují, pokud běží motor nepravdělně nebo pokud se z důvodu nedostatku paliva, resp. nepravidelného přísunu paliva vypne.
- SEAT doporučuje vždy tankovat palivo při naplnění palivové nádrže z ještě přibližně 1/4, aby se předešlo znepojiznění vozidla kvůli nedostatku paliva.

ⓘ UPOZORNĚNÍ

Nikdy nejezděte se zcela prázdnou palivovou nádrží. Není-li palivová soustava plynu le zásobována, může docházet k vynecháváním zápalů a nespálené palivo se dostává do výfukové soustavy. Katalyzátor nebo filtr pevných částic se mohou zničit!

ⓘ Poznámka

Malá šipka v zobrazení palivoměru vedle symbolu palivového čerpadla na displeji panelu přístrojů ukazuje na tu stranu vozidla, na které je umístěno víko plnicího hrdla palivové nádrže.

Zásoba zemního plynu (CNG)

✓ Platí pro vozidla s motorem na zemní plyn (CNG).

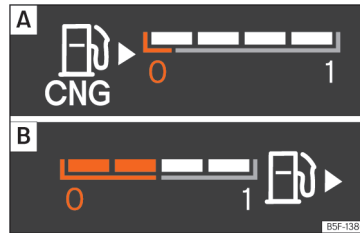

Obr. 70 Volně konfigurovatelný panel přístrojů: **A**: ukazatel zásoby zemního plynu **B**: ukazatel zásoby benzínu

Signalizace se objeví pouze při zapnutém zapalování.

Kontrolky**📄 Svítí bíle**

Vozidlo je v provozu na zemní plyn.
Po spotřebování zemního plynu kontrolka zhasne.
Motor přejde do provozu na benzín.

**Rozsvítí se a spodní svítivá dioda svítí žlutě**

Bylo dosaženo rezervní zásoby paliva (zemního plynu).
Je-li zásoba zemního plynu příliš malá, bliká spodní svítivá dioda žlutě.

Zvláštnosti

Pokud vůz přímo po tankování byl delší dobu mimo provoz, může se stát, že palivoměr zemního plynu při dalším nastartování motoru nezobrazí přesně stejné množství jako po natankování. To neznamená, že by byl systém netěsný, ale spíše to upozorňuje na snížení tlaku z technických důvodů v nádrži na plyn po chladič fázi přímo po natankování.

ⓘ Poznámka

U vozidel s motorem na zemní plyn může palivoměr benzínové nádrže zobrazovat natankované množství paliva s malým zpožděním (závisí na motoru).

Ukazatel teploty chladicí kapaliny

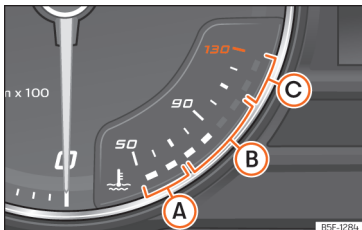

Obr. 71 Analogový panel přístrojů: ukazatel teploty chladicí kapaliny motoru.

- A Studený rozsah.** Motor ještě nedosáhl svojí provozní teploty. Dokud motor není zahřátý na provozní teplotu, vyhněte se vysokým otáčkám a silnému zatížení motoru.
- B Normální oblast.** Při silném zatížení motoru a vysokých vnějších teplotách mohou svítivé diody také dosahovat dále směrem nahoru. To není znepokojivé, pokud se nerozsvítí kontrolka D .
- C Výstražná oblast.** Při příliš silném zatížení motoru, zvláště při vysokých vnějších teplotách, se mohou rozsvítit svítivé diody ve výstražné oblasti.

Ukazatel teploty chladicí kapaliny je funkční pouze při zapnutém zapalování.

U vozidel s volně konfigurovatelným panelem přístrojů (SEAT Digital Cockpit) lze ukazatel teploty chladicí kapaliny zvolit v příslušném menu. » strana 71.

Výstražné a kontrolní svítilny



Svítil červeně

Nepokračovat v jízdě!

Výška hladiny chladicí kapaliny motoru je příliš nízká, teplota chladicí kapaliny je příliš vysoká.



Bliká červeně

Závada chladicí soustavy motoru.

- Zastavte, vypněte motor a nechte jej vychladnout.
- Zkontrolujte výšku hladiny chladicí kapaliny » strana 337.
- Pokud výstražná kontrolka nezhasne, i když je výška hladiny chladicí kapaliny v pořádku, vyžádejte si odbornou pomoc.

Výstražné a kontrolní svítilny (platí pro hybridní vozidla)



Svítil červeně

Nepokračovat v jízdě!

Výška hladiny chladicí kapaliny motoru nebo vysokonapěťového systému je příliš nízká, teplota chladicí kapaliny motoru nebo vysokonapěťového systému je příliš vysoká.



Bliká červeně

Nepokračovat v jízdě!

Závada ve vysokonapěťovém chladicím okruhu. Vypněte elektrický pohon a vyžádejte si odbornou pomoc.

- Zastavte, vypněte motor a nechte jej vychladnout.
- Zkontrolujte výšku hladiny chladicí kapaliny » strana 337.
- Zkontrolujte výšku hladiny chladicí kapaliny vysokonapěťového chladicího okruhu » strana 338. Při příliš nízkém stavu **NEDOPLŇUJTE chladicí kapalinu**. Ihned si vyžádejte si odbornou pomoc.
- Pokud výstražná kontrolka nezhasne, i když je výška hladiny chladicí kapaliny v pořádku, vyžádejte si odbornou pomoc.

① UPOZORNĚNÍ

- **Abyste dosáhli dlouhé životnosti motoru, vyvarujte se provozu s vysokými otáčkami, prošlapávání plynového pedálu a vystavování motoru vysoké zátěži v prvních 15 minutách, dokud je motor ještě studený. Délka fáze ohřívání motoru také závisí na venkovní teplotě. Přihlédněte v tomto případě k teplotě motorového oleje » strana 76.**
- **Přídavné světlomety a jiné doplňkové diody umístěné před přívodem studeného vzduchu do motorového prostoru zhoršují účinnost chladicí kapaliny. Při vysoké venkovní**

»

teplotě a plném zatížení hrozí motoru přehřátí!

• **Přední spojler se rovněž stará o správné rozdělení chladného vzduchu během jízdy. Pokud by se spojler poškodil, zhorší se účinek chlazení a vzniká nebezpečí přehřátí motoru. Vyhleďte odbornou pomoc.**

Servisní intervaly

Ukazatel servisních intervalů se objevuje na displeji panelu přístrojů a v systému infotainmentu.

Existují různá provedení panelu přístrojů a systémů infotainmentu, proto mohou být i verze a zobrazení na displeji odlišná.

Značka SEAT rozlišuje mezi servisem s výměnou oleje (například servis výměny oleje) a servisem bez výměny oleje (například servisní prohlídka).

U vozidel se **servisem závislým na čase nebo počtu ujetých km** jsou určeny pevné servisní intervaly.

U vozidel se **servisem LongLife** se termíny intervalového servisu určují individuálně. Díky technice byly významně sníženy údržbové práce. Pomocí technologie SEAT, spolu s uvedeným servisem, se musí už jen vyměňovat olej, pokud to vozidlo potřebuje. Při určování termínu servisu výměny oleje (maximálně 2 roky) se zohledňují jak podmínky pro používá-

ní vozidla, tak i styl jízdy. Předběžná výstraha na pravidelnou servisní prohlídku se poprvé objeví 20 dnů před potřebným servisem. Zobrazený počet zbývajících kilometrů je zaokrouhlen na stovky, resp. zbývajících doba na dny. Na aktuální servisní hlášení se můžete dotázat teprve od 500 km po poslední servisní prohlídce. Do té doby se na ukazateli zobrazují pouze vodorovné čárky.

Připomenutí servisu

Je-li v blízké budoucnosti nutné provést nějaký servis, objeví se při zapnutí zapalování **připomenutí servisu**.

Zobrazuje se počet kilometrů, které lze ještě ujet, nebo zbývajících doba do příštího servisu.

Servisní událost

Je-li **provedení nějakého servisu** nebo **prohlídka** aktuální, zazní při zapnutí zapalování akustický signál a na displeji panelu přístrojů se objeví na několik sekund symbol klíče na šroubu  současně s některou z následujících informací:

- **Servis nyní!**
- **Aktuální prohlídka!**
- **Nezbytnost servisu výměny oleje!**
- **Nezbytnost servisu výměny oleje a prohlídky!**

Připomenutí servisu palivové nádrže pro CNG

Schází-li do kontroly palivové nádrže pro CNG méně než 90 dní, objeví se ihned při zapnutí zapalování na displeji panelu přístrojů **připomenutí prohlídky plynové nádrže** a kromě toho zazní akustický signál.

S blížícím se datem prohlídky se příslušně mění informace na displeji a akustický signál.

Dotaz na informaci o servisu

Při zapnutém zapalování, vypnutém motoru a stojícím vozidle se lze dotázat na aktuální **informaci o servisu**:

Dotaz na aktuální datum servisu v systému infotainmentu

- Ťukněte na **Nastavení; NEBO**  **Data vozidla > Stav vozidla >>> strana 92.**
- Zvolte položku menu **Datové spojení**, aby se zobrazily informace týkající se servisu.

Vozidla s analogovým panelem přístrojů

- Pro dotaz na informaci o servisu přidržte déle než 5 sekund stisknuté tlačítko **OK/RESET** na páčce stěračů nebo tlačítko **OK** na multifunkčním volantu.

Vozidla s volně konfigurovatelným panelem přístrojů

- Na datum servisu se lze dotázat prostřednictvím menu **Servis >>> strana 74.**

Vynulování ukazatele servisních intervalů

Jestliže servis **neprováděl** servisní partner SEAT, lze ukazatel vynulovat následujícím způsobem:

Vozidla s analogovým panelem přístrojů

- V menu **Dojezd** » strana 76 stiskněte na přibližně 4 sekundy a opět uvolněte tlačítko **OK** na multifunkčním volantu. Otevře se menu **Servis**.
- Zvolte **Vynuťování servisu** nebo **Vynuťování servisu výměny oleje** (vždy podle verze a potřeby) a stiskněte tlačítko **OK** na multifunkčním volantu.
- Objeví se dotaz **Chcete vynulovat?**. Při opětovném stisknutí tlačítka **OK** se servis vynuluje.

Vozidla s volně konfigurovatelným panelem přístrojů

- Informace ukazatele servisních intervalů lze znovu spustit pouze prostřednictvím menu **Servis** » strana 74.

Ukazatel znovu **nespouštějte** mezi servisními intervaly, protože jinak dojde k nesprávným informacím.

Při novém ručním spuštění ukazatele výměny oleje přejde ukazatel servisních informací do režimu pevného servisního intervalu, k tomu dojde i u vozidel s **flexibilním servisem výměny oleje**.

Poznámka

- **Informace o servisu zhasne po několika sekundách, při běžícím motoru nebo po stisknutí tlačítka OK/RESET v páčce stěračů skel, resp. tlačítka OK na multifunkčním volantu.**
- **Byl-li akumulátor vozidla u vozidel se servisem LongLife delší dobu odpojený, není výpočet doby do příštího aktuálního servisu možný. Údaje servisního ukazatele mohou být chybné. V tomto případě dodržujte maximálně přípustné intervaly údržby » strana 359.**
- **U manuálního vynulování zobrazení se příští servis zobrazí stejně jako u vozidel s pevnými servisními intervaly. Z tohoto důvodu doporučujeme, aby vynulování zobrazení servisního intervalu prováděl servisní partner SEAT.**
- **Při překročení lhůty pro kontrolu palivové nádrže pro CNG o 48 měsíců již vozidlo nemůže být v tomto režimu provozováno.**

Ovládání panelu přístrojů

Úvod k tématu

Při zapnutém zapalování lze vyvolat přes menu různé funkce displeje.

U vozidla s multifunkčním volantem lze používat multifunkční ukazatel pouze s tlačítky na volantu.

Některé položky menu lze vyvolat pouze u stojícího vozidla.

POZOR

Odvedení pozornosti řidiče může způsobit nehody a zranění.

- **Menu na displeji panelu přístrojů nikdy nevyvolávejte během jízdy.**

Poznámka

Proveďte po nabití nebo výměně akumulátoru 12V nastavení systému. V případě výpadku napájení proudem je možné, že se nastavení systému pozměnila nebo vymazala.

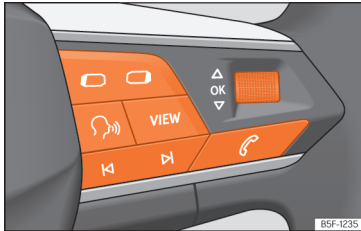

Ovládání prostřednictvím multifunkčního volantu



Obr. 72 Pravá strana multifunkčního volantu: ovládací prvky pro menu a zobrazení informací v panelu přístrojů.

Pokud existuje výstraha priority 1 » » strana 76, nelze přistupovat k žádnému menu. Některé výstražné informace potvrdit a stáhnout pomocí tlačítka **OK** na multifunkčním volantu » » obr. 72.

Volba menu nebo zobrazení nějaké informace

- Zapněte zapalování.
- Pokud se zobrazí nějaká informace nebo piktogram vozidla, stiskněte popřípadě vícekrát tlačítka **OK** » » obr. 72.
- Pro změnu menu použijte tlačítka  nebo  » » obr. 72.

- K vyvolání menu nebo zobrazení zobrazené informace stiskněte tlačítka **OK** » » obr. 72 nebo vyčkejte několik sekund, až se menu nebo zobrazení informace automaticky otevře.

Provedení nastavení v menu

- V zobrazeném menu otáčejte pravým kolečkem na multifunkčním volantu » » obr. 72 až je označena požadovaná položka menu. Položka menu se zobrazí s orámováním.
- Stiskněte tlačítka **OK** » » obr. 72 pro provedení požadovaných změn. Označení signalizuje, že je příslušná funkce, resp. systém aktivován.

Návrat do nabídky menu

Stiskněte tlačítka  nebo  » » obr. 72.

Tlačítka asistenčních systémů řidiče

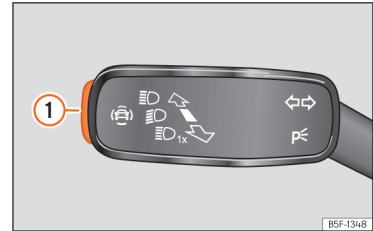

Obr. 73 Na páčce směrových světel a dálkových světel: tlačítka asistenčních systémů řidiče (v závislosti na modelu).



Obr. 74 Levá strana multifunkčního volantu: tlačítka asistenčních systémů řidiče (v závislosti na modelu).

Pomocí tlačítka na páčce směrových světel a dálkových světel lze zapínat nebo vypínat

v menu **Asistenti** zobrazené asistenční systémy řidiče.

Zapnutí nebo vypnutí jednotlivých asistenčních systémů řidiče prostřednictvím páčky směrových světel a dálkových světel

- Stiskněte krátce tlačítko **» obr. 73** , aby se otevřelo menu **Asistenti**.
- Zvolte asistenční systém řidiče a zapněte nebo vypněte jej **» strana 87**. "Zaškrtnutí" označuje zapnutý asistenční systém řidiče.
- Potvrďte poté výběr tlačítkem **OK** na multifunkčním volantu.

Zapnutí nebo vypnutí jednotlivých asistenčních systémů řidiče prostřednictvím multifunkčního volantu

- Stiskněte tlačítko  **» obr. 74**, aby se otevřelo menu **Asistenti**.
- Zvolte asistenční systém řidiče a zapněte jej nebo vypněte. "Zaškrtnutí" označuje zapnutý asistenční systém řidiče.
- Potvrďte poté výběr tlačítkem **OK** na multifunkčním volantu.

Asistenční systémy řidiče lze zapínat a vypínat také v systému infotainmentu v menu asistenčních systémů řidiče **» strana 96**.

Kontrolky

Výstražné a kontrolní svítilny





Výstražné a kontrolní svítilny signalizují výstrahy **»** , závady nebo určité funkce. Některé výstražné a kontrolní svítilny se rozsvěčují při zapnutí zapalování a musejí při běžícím motoru nebo během jízdy zhasnout.







Vždy podle provedení modelu se mohou na displeji panelu přístrojů navíc objevit textové informace, která poskytují další informace nebo vyzývají k určité činnosti **» strana 68, Panel přístrojů**.

Vždy podle vybavení vozidla se může místo některé výstražné kontrolky zobrazovat na displeji panelu grafický symbol.

Při rozsvícení některých výstražných kontrolních svítilen navíc zazní zvukový signál.

Červené výstražné a kontrolní svítilny

	Střední výstražná svítilna: dodatečné informace na displeji panelu přístrojů.
	Elektrická parkovací brzda zapnuta » strana 273 .
	Závada brzdové soustavy » strana 273 .
	Závada řízení » strana 238 .
	Nepřipnutý bezpečnostní pás řidiče, resp. spolujedzce » strana 18 .

	Chladičí kapalina motoru nebo vysokotlakého systému (hybridní vozidla) » strana 85 .
	Tlak motorového oleje » strana 335 .
	Závada alternátoru » strana 342, » strana 346 .
	Sešlápnout pedál brzd » strana 254 .
	Elektrický pohon » strana 316 .
	Příliš nízká hladina AdBlue NEBO závada systému SCR » strana 327 .

Žluté výstražné a kontrolní svítilny

	Střední výstražná svítilna: dodatečné informace na displeji panelu přístrojů.
	Opatřebené přední brzdové třecí segmenty » strana 273 .
	Závada systému ESC nebo systémem vyvolané odpojení; NEBO aktivace systému ESC nebo TCS » strana 278 .
	Ručně odpojený systém TCS; NEBO ESC ve sportovním režimu » strana 278 .
	Závada systému ABS » strana 278 .
	Závada elektronické parkovací brzd.
	Zapnutá zadní mlhová svítilna » strana 121 .
	Závada v systému kontroly výfukových plynů » strana 329 .

Ovládání

	Žhavení vznětového motoru NEBO závada řídicího systému vznětového motoru »»» strana 329.
EPC	Závada řídicího systému zážehového motoru »»» strana 329.
	Sazemi zanesený filtr pevných částic »»» strana 329.
	Závada řízení »»» strana 238.
	Elektrický pohon »»» strana 225.
	Zvuk motoru »»» strana 225
	Kontrola tlaku v pneumatikách »»» strana 355.
	Téměř prázdná palivová nádrž »»» strana 83.
	Příliš nízká hladina AdBlue NEBO závada systému SCR »»» strana 327.
	Závada systému airbagů a předepínačů bezpečnostních pásů »»» strana 27.
OFF	Odpojený čelní airbag spolujezdce »»» strana 27.
ON	Připojený čelní airbag spolujezdce »»» strana 27.
	Závada tempomatu (GRA) »»» strana 247.
LIM	Závada tempomatu »»» strana 249

	Závada automatické regulaci vzdálenosti (ACC) »»» strana 259.
	Asistent udržování jízdního pruhu (Lane Assist) »»» strana 262.
	Závada asistenta udržování jízdního pruhu (Lane Assist) »»» strana 262.
	Deaktivovaný asistent udržování jízdního pruhu (Lane Assist) »»» strana 262.
	Závada jízdního asistenta Travel Assist »»» strana 266.
	Závada osvětlení vozidla »»» strana 121.
	Výška hladiny motorového oleje »»» strana 335.
	Závada převodovky »»» strana 236.

Zelené kontroly

	Zapnutá směrová nebo výstražná světla »»» strana 121.
	Směrová světla přívěsu »»» strana 121.
	Aktivovaná funkce Auto Hold nebo Auto Hold v nečinnosti (svítí bíle) »»» strana 277.
	Nabíjecí systém »»» strana 313.
	Sešlápnout pedál brzd »»» strana 231.



	Tempomat »»» strana 246; NEBO automatické regulace odstupu (ACC) »»» strana 255.
	Omezovač rychlosti »»» strana 248.
	Automatická regulace odstupu (ACC) »»» strana 255.
	Aktivní asistent udržování jízdního pruhu (Lane Assist) »»» strana 262.
	Aktivní Travel Assist »»» strana 265.
	Nezávislé topení »»» strana 168.

Modré kontroly

	Zapnutá dálková světla nebo světelná houkačka »»» strana 121.
--	---

Další kontroly

	Vozidlo je provozováno na zemní plyn »»» strana 84.
	Otevřený nebo nesprávně zavřený dveře, zadní víko nebo víko motorového prostoru »»» strana 73.
	Ukazatel servisních intervalů »»» strana 86.
	Prostřednictvím Bluetooth® připojený mobilní telefon.
	Stav nabití baterie mobilního telefonu.
	Nebezpečí náledí »»» strana 73.

	Zapnutý systém Start-Stop »»» strana 227.
	Systém Start-Stop není k dispozici »»» strana 227.
	Stav režimu úspory paliva »»» strana 74.

POZOR

Ignorování rozsvícených výstražných kontrolek a textových informací může mít za následek poškození vozidla a jeho znepojíždění v silničním provozu, nehody a těžká poranění.

- Nezanedbejte nikdy varovná světla a textová hlášení.
- Jakmile je to možné a bezpečné, zastavte vozidlo.
- Odstavené vozidlo představuje značné riziko pro samotné vozidlo i pro ostatní účastníky silničního provozu. Pokud je to nutné, zapněte výstražná světla a postavte výstražný trojúhelník, abyste varovali ostatní účastníky silničního provozu.
- Ještě než se otevře víko motorového prostoru, vypněte motor a nechte ho vychladnout.
- Motorový prostor každého vozidla je nebezpečná zóna a může být příčinou těžkých zranění »»» strana 330.

Infotainment

Úvod k tématu

Systém infotainmentu slučuje důležité funkce a systémy vozidla, jako jsou například klimatizace, nastavování v menu, soustava rádia nebo navigační systém, do jediné centrální ovládací jednotky.

Počet skutečně dostupných menu a označení různých voleb závisí na elektronice a vybavení vozidla.

Všeobecné informace o ovládání

Všechny informace o ovládání systému infotainmentu a o výstražných a bezpečnostních pokynech, kterými je nutné se řídit, najdete pod »» strana 174.

Pohyb v různých menu a jejich volba

- Zapněte zapalování.
- Pokud by byl systém infotainmentu vypnutý, zapněte jej.
- Různá menu lze pomocí textů, symbolů nebo tlačítek volit přímo na dotykové obrazovce.

Při pomoci ✓ označeném čtverečku je funkce aktivovaná.

Při stisknutí tlačítka menu < se automaticky vyvolá naposledy aktivované menu.

V menu nastavení provedené změny se po zavření menu automaticky uloží.

Posuvník: Některá menu a funkce se vyznačují větším obsahem informací, nacházejících se nad nebo pod na obrazovce zobrazenými informacemi, například seznamy nastavení.

Ťukněte na posuvník a přetáhněte jej směrem nahoru nebo dolů.

Tutoriál

Při prvním zapnutí systému infotainmentu se otevře tutoriál systému s krátkým popisem hlavních funkcí a jejich použití.

Nápověda

V menu **Nápověda** najdete další informace a tipy k použití systému infotainmentu.

POZOR

Odvedení pozornosti řidiče může způsobit nehody a zranění. Ovládání systému infotainmentu může mít za následek odvedení pozornosti od dopravní situace.

Vysvětlení významu funkčních tlačítek

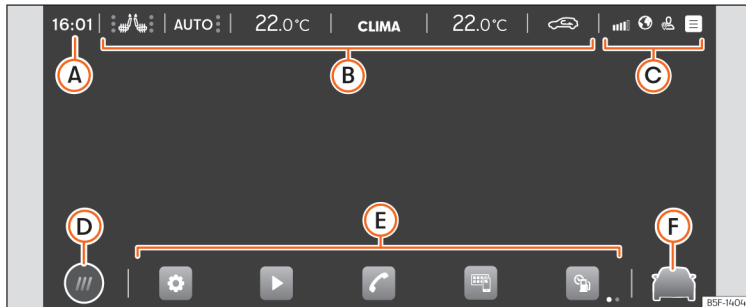

Obr. 75 Schématické zobrazení: přehled možných funkčních tlačítek na obrazovce

Horní oblast obrazovky

Dále uvedené informace se objevují vždy i při vypnutém systému infotainmentu » **obr. 75**:

- A** Časový údaj, přichozí hovor nebo zapnutí/vypnutí nezávislého klimatizování.
- B** Menu Klimatizování » strana 161.
- C** Stavový řádek. Personalizace systému vždy podle uživatele a oprávnění.

Některá nastavení se mohou ukládat pod uživatelskými účty personalizační funkce

a mohou se proto při změně uživatelského účtu automaticky měnit.

Spodní oblast obrazovky¹⁾

- D** Režim náhledu hlavního menu:
 ⊕: Hlavní menu s 6 hlavními funkcemi, rozdělenými na 2 obrazovky (3 + 3, uživatel je může individuálně přizpůsobit dlouhým stisknutím funkce).
 ⊕: Hlavní menu s režimem náhledu v podobě mozaiky (všechny funkce systému infotainmentu).

- E** Přímý přístup k funkcím systému infotainmentu (až 10 funkcí, 5 + 5, které uživatel může individuálně přizpůsobit). Ťuknutím na symbol a přidržením prstu na symbolu lze vyvolávat příslušné funkce (výměna symbolů, odstranění symbolů a/nebo změna uspořádání).
- F** Přímý přístup k asistentům, jízdním profilům, ambientnímu osvětlení a nastavením vozidla » strana 96.

¹⁾ Platí pro Connect System.

Asistent pro první konfiguraci

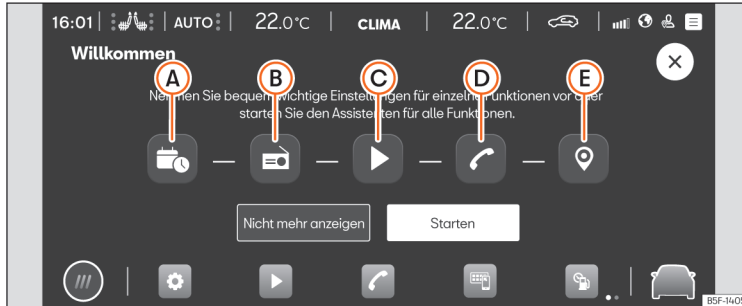

Obr. 76 Schématické zobrazení: asistent pro první konfiguraci.

Asistent pro první konfiguraci Vám pomůže při nastavování systému infotainmentu při Vašem prvním přístupu k němu.

Při zapnutí systému infotainmentu se vždy objeví obrazovka první konfigurace »» obr. 76, pokud jste nenastavili všechny parametry (označeno pomocí „✓“) nebo nestiskli funkční tlačítko **Již nezobrazovat**.

Funkční tlačítko: Funkce

✕	Zavření asistenta konfigurace.
A	Stisknutím nastavíte den a aktuální čas.

Funkční tlačítko: Funkce

B	Stisknutím vyhledáte a uložíte do paměti rozhlasový vysílač s aktuálně nejlepším příjmem.
C	Stisknutím získáte přístup k nastavením online médií.
D	Stisknutím propojíte svůj mobilní telefon se systémem infotainmentu.
E	Stisknutím zvolíte adresu domova na základě aktuální polohy nebo prostřednictvím ručního zadání adresy.

Funkční tlačítko: Funkce

Již nezobrazovat	Deaktivace možnosti konfigurace systému infotainmentu. Má-li se provést první konfigurace, je třeba se obrátit na Nastavení > Asistent pro první konfiguraci .
Start	Spuštění asistenta konfigurace.
Ukončit	Stisknutím se po provedení jednoho nebo více nastavení ukončí konfigurace v hlavním menu asistenta.

Informace o vozidle

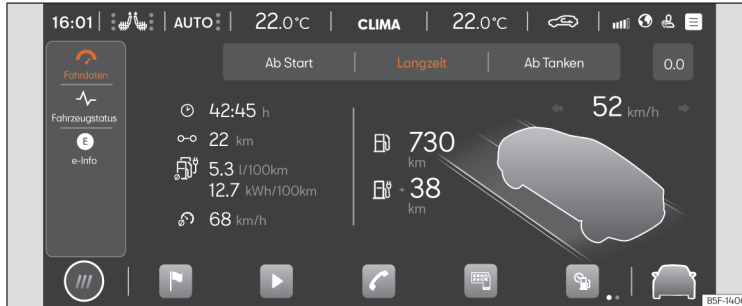

Obr. 77 Schématické zobrazení: informace a stav vozidla

Ťuknutím na **Data** v hlavním menu se otevře menu informací o vozidle s následujícími podmenu:

- **Jízdní data.** Zobrazují se průměrná spotřeba, průměrná rychlost, ujetá vzdálenost, doba jízdy a dojezd. Jsou k dispozici 3 paměti: „Od startu“, „Dlouhodobě“ a „Od natankování“ » **strana 75.**
- **Stav vozidla.** Zobrazí se výstraha před závadami, nečekanými událostmi, uložená tlaku v pneumatikách nebo informace o příští servisní prohlídce.
- **e-Info:** Zobrazení elektrického dojezdu a toku energie » **strana 226.**

Asistenti a nastavení vozidla

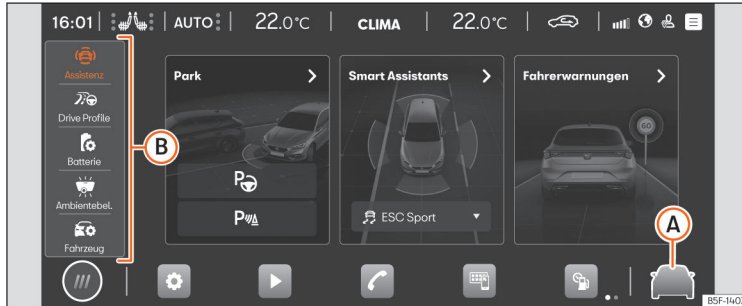

Obr. 78 Schématické zobrazení: asistenti a nastavení vozidla.

Ťuknutím na  **obr. 78 A** nebo v hlavním menu na symbol **Nastavení vozidla** se otevře menu asistentů a nastavení vozidla. Když se potom ťukne na některé z menu v levé oblasti **B**, zobrazí se se na obrazovce zvolené menu Nastavení nebo Asistenti.

Počet asistentů a nastavení závisí na verzi modelu nebo příslušné zemi.

Asistenti

Parkování

- Automatická aktivace parkovací brzdy »»» strana 275.
- Asistence parkování »»» strana 282.

Smart Assistants

- Aktivace/deaktivace ESC, stabilizačních programů a systému podpory brzdění »»» strana 278.
- Aktivace a deaktivace systému start-stop »»» strana 227.
- Automatická regulace odstupu (ACC) »»» strana 253.
- Asistent udržování jízdního pruhu (Lane Assist) »»» strana 261.
- Systémy podpory brzdění (Front Assist) »»» strana 249.
- Jízdní asistent (Travel Assist) »»» strana 263
- Asistent pro případ nouze (Emergency Assist) »»» strana 266.
- Omezovač rychlosti

Informace pro řidiče

- Rozpoznávání únavy »»» strana 77.
- Rozpoznávání dopravních značek »»» strana 78.
- Asistent změny jízdního pruhu »»» strana 268.

Drive Profile »»» strana 238

Ambientní osvětlení »»» strana 129

Vozidlo

- Panel přístrojů »»» strana 72.
- Osvětlení »»» strana 128.
- Zpětné zrcátko »»» strana 132.
- Zamykání »»» strana 99.
- Světla »»» strana 121.
- Okna »»» strana 117.

Přístroje a kontrolky

- Pneumatiky »»» strana 355.
- Stěrače »»» strana 130
- Elektrický pohon (plug-in hybridní vozidla PHEV) »»» strana 224
- Sedadla »»» strana 135

Výstupní obrazovka



Obr. 79 Schématické zobrazení: výstupní obrazovka.

Když vypnete zapalování, připomene Vám **výstupní obrazovka** před opuštěním vozidla důležité informace.

»»» **obr. 79**

X zavření výstupní obrazovky

Multifunkční volant

Funkce

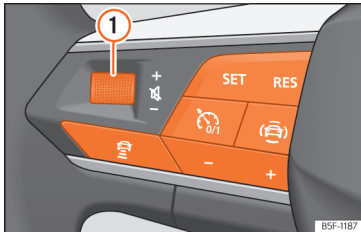

Obr. 80 Ovládací prvky na volantu

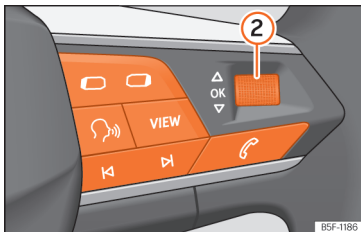

Obr. 81 Ovládací prvky na volantu

Volant má k dispozici multifunkční moduly, prostřednictvím nichž lze ovládat funkce pro audio, telefon a navigaci a asistenční systémy vozidla bez odvádění pozornosti řidiče od dopravní situace.

Dostupná tlačítka vždy podle verze:

Symbol	Funkce
①	Otáčení: zvýšení/zmenšení hlasitosti Stisknutí: potlačení zvuku
②	Otáčení: hledání v menu panelu přístrojů. Otáčení v navigačním režimu: zvětšení/zmenšení mapy v panelu přístrojů Stisknutí: volba v panelu přístrojů označené možnosti
⏪ ⏩	Rádio: vyhledání předchozího/následujícího vysíláče Média: krátké stisknutí: předchozí/další titul; dlouhé stisknutí: rychlé přetáčení dopředu/nazpět
☎	Aktivace menu pro telefon (přijetí hovoru, ukončení hovoru)
🔄	Přechod mezi zdroji médií a rádiem
◀ ▶	Změna menu v panelu přístrojů (předchozí/další)
🔊	Zapnutí/vypnutí hlasového ovládání
VIEW	Analogový panel přístrojů: bez funkce Digitální panel přístrojů (SEAT Digital Cockpit): změna náhledu ve volně konfigurovatelném panelu přístrojů » strana 70
🔥	Aktivace nebo deaktivace vyhřívání volantu » strana 166

Symbol	Funkce
🚦	Zapnutí/vypnutí tempomatu » strana 246 / ACC » strana 253 / omezovače rychlosti » strana 248
SET RES	SET: aktivace ACC / tempomatu / omezovače rychlosti RES: vgnulování naprogramované rychlosti pro ACC nebo omezovače rychlosti
- +	+ : zvýšení naprogramované rychlosti - : snížení naprogramované rychlosti
🚦	Otevření menu asistenčních systémů řidiče v panelu přístrojů
🚦	Změna pro ACC naprogramovaného odstupu
🚦	Travel Assist zapnuto/vypnuto » strana 263

Otvírání a zavírání

Sada klíčů vozidla

Klíč vozidla

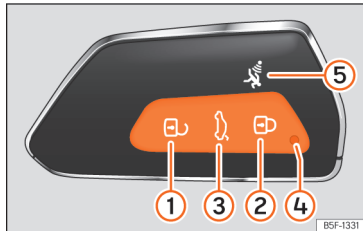

Obr. 82 Klíč vozidla



Obr. 83 Středová konzola: Úchyt pro klíč vozidla

Legenda pro »» obr. 82

- ① Odemknutí vozidla

- ② Zamknutí vozidla
 ③ Odemknutí pouze víka zavazadlového prostoru. Přidržte tlačítko stisknuté až do krátkého rozsvícení směrových světel vozidla. Máte dvě minuty čas na otevření víka. Po uplynutí této doby se zadní víko opět zamkne. Kromě toho blikne svítílka klíče.
 ④ Kontrolka
 ⑤ Tlačítko alarmu. Stlačujte pouze v případě tísně! Po stisknutí tlačítka se rozezní houkačka vozidla a krátce se rozsvěcují směrová světla. Po opětovném stisknutí se vše vypne.

Pomocí klíče vozidla lze vozidlo odemknout a zamknout na dálku »» strana 102.

Vysílač včetně baterie je v klíči vozidla. Příjmač je umístěn uvnitř vozidla. Dosah klíče vozidla je při plně nabití baterií několik metrů kolem vozidla.

Když nelze vozidlo odemknout nebo zamknout klíčem, je nutné klíč nově synchronizovat »» strana 101 nebo je nutné vyměnit v klíči baterii »» strana 101.

Je možné používat více klíčů vozidla.

Kontrolka v klíči vozidla

Při krátkém stisknutí tlačítka na klíči vozidla blikne kontrolka ④ »» obr. 82 jednou krátce, při delším stlačení, například při komfortním otvírání) blikne tato kontrolka vícekrát.

Pokud kontrolka na klíči vozidla při stisknutí tlačítka nesvítí, musí se vyměnit baterie v klíči »» strana 101.

Úchyt pro klíč vozidla

V závislosti na modelu se nachází vedle startovacího tlačítka úchyt pro klíč vozidla. »» obr. 83. **Pozor!** Nezaměňte s montážním místem pro nouzový start »» strana 223.

Náhradní klíč

Pro obstarání náhradního nebo dalšího klíče vozidla je nutné číslo podvozku vozidla.

Každý nový klíč vozidla musí obsahovat mikročip a musí být nakódován daty elektronického imobilizéru vozidla. Klíč vozidla nefunguje, pokud neobsahuje žádný mikročip, nebo obsahuje mikročip, který není nakódován. To platí i pro klíč, který je správně vyfrézován.

Nové klíče vozidla je možné obdržet u servisního partnera SEAT nebo v odborných servisech a autorizovaných zámečnictvích, které jsou kvalifikovány k vyrábění těchto klíčů.

Nové a náhradní klíče je nutné před použitím synchronizovat »» strana 101.

⚠ POZOR

- Nikdy nenechávejte děti nebo handicapované osoby ve vozidle bez dozoru; v případě nebezpečí nemusí být schopny opustit vozidlo nebo se o sebe postarat. »»

- Neúmyslné použití klíče vozidla třetí osobou může mít za následek spuštění motoru nebo aktivaci elektrického vybavení (např. elektrických spouštěčů skel) - nebezpečí úrazu! Klíčem s dálkovým ovládáním se mohou zamknout dveře. Osoby uzavřené ve vozidle se pak mohou ocitnout v nebezpečí.
- Nikdy nenechávejte jakýkoliv klíč od vozidla ve vozidle. Neoprávněným používáním vozidla třetí osobou může dojít ke zranění, poškození nebo krádeži. Proto vždy, když opouštíte vozidlo, vezměte si v každém případě s sebou klíč.
- Nikdy nevyndávejte klíč ze spínací skříňky, je-li vozidlo ještě v pohybu. Může náhle dojít k uzamknutí řízení a vozidlo nebude možné řídit.

ⓘ UPOZORNĚNÍ

Každý klíč vozidla obsahuje elektronické součástky. Chraňte je před poškozením, nárazy a vlhkostí.

ⓘ Poznámka

- Tlačítka v klíči vozidla používejte pouze tehdy, když opravdu příslušnou funkci potřebujete. Zbytečným stisknutím tlačítka se může vozidlo nedopatřením odemknout a spustit alarm. To platí i tehdy, i když si myslíte, že jste mimo rozsah účinnosti rádiového klíče.
- Funkce klíče vozidla může být ovlivněna na přechodnou dobu překrýváním vysílači

v blízkosti vozidla, které pracují ve stejném frekvenčním pásmu, například rozhlasové vysílače nebo mobilní telefon.

- Překážky mezi klíčem vozidla a vozidlem, špatné povětrnostní podmínky a vybíjející se baterky snižují dosah dálkového ovládání.
- Stisknete-li tlačítka v klíči vozidla nebo některé z tlačítek centrálního zamykání »» strana 104 během krátké doby vícekrát po sobě, centrální zamykání se na krátkou dobu kvůli ochraně před přetížením vypne. Vozidlo je potom odemčené. V případě potřeby zablokovat.
- Náhradní klíče s dálkovým ovládáním lze získat u servisního partnera, je nutné je přizpůsobit systému zamykání.
- Může být použito maximálně 5 klíčů s dálkovým ovládáním.

Vyklopení trnu klíče vozidla

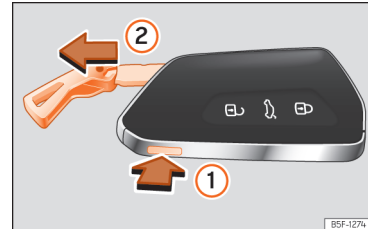

Obr. 84 Klíč vozidla: vytažení trnu klíče.

Klíč vozidla obsahuje trn klíče k nouzovému odemknutí nebo zamykání dveří řidiče »» strana 111.

- Stisknete tlačítko »» **obr. 84** ①, aby uvolnilo oko jako závěs klíče a vytáhl trn klíče ②. Mírným zatlačením se toto oko jako závěs klíče uvolní.
- K odjštění stisknete tlačítko »» **obr. 84** ①. Přidržte tlačítko ① stisknuté a současně vytáhněte oko ve směru šipky »» **obr. 84** ②, aby se trn klíče zcela vyklopil.

Výměna baterie

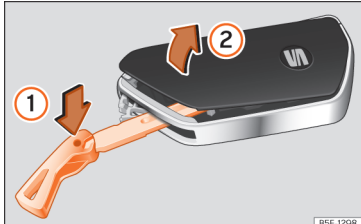

Obr. 85 Klíč vozidla: otevření víka přihrádky na baterii.

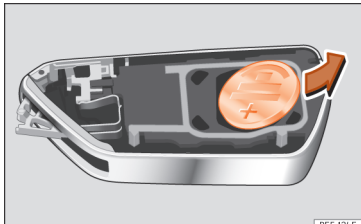

Obr. 86 Klíč vozidla: vyjmutí baterie.

SEAT doporučuje nechat provádět výměnu baterie u servisního partnera.

Baterie se nachází pod krytem na zadní straně klíče vozidla.

Výměna baterie

- Vytáhněte trn klíče z klíče vozidla »»» strana 100.
- Zasuňte trn klíče do výřezu »»» obr. 85 , ve směru šipky ① jej stlačte a vypačte krytku ②.
- Pomocí vhodného tenkého předmětu vypačte baterii z přihrádky »»» obr. 86.
- Vložte novou baterii a zatlačte ji do její přihrádky »»» ❶.
- Nasadte kryt a natlačte jej na pouzdro klíče vozidla tak, aby zaklapl.

⚠ POZOR

Spolknutí knoflíkových baterií s průměrem 20 mm nebo jakékoli jiného knoflíkového článku může během krátké doby mít za následek velmi těžké poranění nebo dokonce smrt.

- Klíč vozidla a přívěsky klíče s bateriemi ukládejte mimo dosah dětí.
- V případě podezření, že by někdo nějakou baterii mohl spolknout, vyhledejte neprodleně lékaře.

ⓘ UPOZORNĚNÍ

- Neodborně provedená výměna baterie může klíč vozidla poškodit.
- Nevhodné baterie mohou klíč vozidla poškodit. Vybité baterie nahraďte novými o stejném napětí, stejné velikosti a specifikaci.

- Při montáži věnujte pozornost správné polaritě baterie.

⚡ Životní prostředí

Vybité baterie musí být znehodnoceny v souladu s předpisy na ochranu životního prostředí.

Synchronizace klíče vozidla

Pokud tlačítko tisknete často mimo dosah rádiového ovládání, nelze již případně vozidlo klíčem odemkat ani zamykat. V tomto případě je nutné klíč vozidla podle následujícího popisu nově synchronizovat.

- Vytáhněte trn klíče z klíče vozidla »»» strana 99.
- Stiskněte tlačítko na klíči vozidla. Přitom stůjte bezprostředně u vozidla.
- Během jedné minuty odemkněte vozidlo zubelem klíče. Synchronizace je dokončena.
- Namontujte příp. krytku.

Centrální zamykání

Úvod k tématu

Centrální zamykání funguje správně pouze tehdy, když jsou všechny dveře a zadní víko úplně zavřené. Jsou-li dveře řidiče otevřené, nelze vozidlo klíčem zamknout.

⚠ POZOR

Nesprávné používání centrálního zamykání může způsobit těžká zranění.

- Centrální zamykání uzamkne všechny dveře. Vozidlo uzamčené zevnitř může zabránit nechtěnému otevření dveří a vniknutí nepovolaných osob. V případě nouze nebo při nehodě ale zajištěné dveře znesnadňují přístup pomoci do vnitřního prostoru vozidla.
- Nikdy nenechávejte děti ani osoby, které nejsou plně soběstačné, ve vozidle. Tlačítkem centrálního zamykání lze všechny dveře uzamknout zevnitř. To může způsobit, že se ve vozidle tyto osoby uzamknou. Ve vozidle uzamknuté osoby mohou být vystaveny velmi vysoké nebo velmi nízké teplotě.
- Podle roční doby mohou v uzavřeném vozidle být velmi vysoké nebo nízké teploty, které mohou především u malých dětí vést k vážným zraněním, vyvolat onemocnění nebo vést k úmrtí.

- Nikdy nezanedbávejte žádné osoby v uzamknutém vozidle. Tyto osoby by v případě nouze nebyly schopné samy opustit vozidlo ani si vlastními silami pomoci.

Popis

Centrální zamykání umožňuje centrální odemykání a zamykání všech dveří, zadního víka a víka plnicího hrdla palivové nádrže¹⁾:

- Zvenku pomocí klíče vozidla »»» strana 103.
- Zvenku pomocí systému Keyless Access »»» strana 105.
- Zevnitř pomocí tlačítka centrálního zamykání »»» strana 104.

Pro zlepšení bezpečnosti Vašeho vozidla máte k dispozici různé systémy:

- Bezpečnostní systém „Safe“ »»» strana 108
- Automatické zamykání kvůli ochraně proti nechtěnému otevření
- Selektivní systém odemykání
- Na rychlosti závisící zamykání a automatické odemykání (Auto Lock)
- Bezpečnostní odemykání

Automatické zamykání kvůli ochraně proti nechtěnému otevření

Zde se jedná o bezpečnostní systém proti krádeži, aby se zabránilo tomu, že vozidlo zůstane nechtěně otevřené. Pokud vozidlo odemknete a během 30 sekund neotevřete žádné dveře ani zadní víko, vozidlo se automaticky opět zamkne.

Selektivní odemykání dveří

Při zamykání se zamykají dveře a víko zavazadlového prostoru. Na vyžádání můžete při odemykání dveří odemknout pouze dveře řidiče nebo ale také všechny dveře vozidla. Proveďte příslušné nastavení v systému infotainmentu »»» strana 103.

Automatické zamykání (Auto Lock)

Funkce Auto Lock zamyká při rychlosti vyšší než přibližně 15 km/h (9 mph) dveře a víko zavazadlového prostoru. Víko plnicího hrdla palivové nádrže se nezajišťuje¹⁾, aby bylo možné tankovat bez opuštění vozidla.

Vozidlo lze odemknout použitím funkce odemykání ve spínači centrálního zamykání nebo použitím některé z vnitřních klik dveří.

Kromě toho se dveře automaticky odemknou při nehodě se spuštěním airbagu, aby se umožnil přístup záchranářů do vozidla.

¹⁾ Kromě hybridních vozidel »»» strana 321.

Směrová světla

Při odemknutí bliknou směrová světla dvakrát, při zamykání jednou.

Pokud neblíknu, znamená to, že některé dveře nebo zavazadlový prostor nebo víko motorového prostoru nejsou zavřeny.

Neúmyslné uzamčení

V následujících případech se zabrání tomu, aby pokud jste nechali klíč ve vozidle, se auto nezavřelo:

- Při zamykání pomocí spínače centrálního zamykání se nezamkne vozidlo v případě otevřených dveří řidiče »» strana 104.

Zamkněte Vaše vozidlo klíčem s dálkovým ovládáním až poté, co jsou všechny dveře a zadní víko zavřeny. Zamezte tímto neúmyslnému uzamčení.

Poznámka

- **Nikdy nenechávejte ve vozidle bez dozoru cenné předměty. Ani zamknuté vozidlo není trezor!**
- **Pokud po zamknutí vozidla svítí asi 30 sekund svítivá dioda ve dveřích řidiče, existuje nějaká funkční závada centrálního zamykání nebo zabezpečovacího zařízení proti krádeži. Závadu nechte opravit u servisního partnera SEAT, resp. v odborném servisu.**

- **Systém sledování vnitřního prostoru pro zabezpečovací zařízení proti krádeži funguje potom bez problémů pouze při zavřených oknech a střeše.**

Nastavení centrálního zamykání

Nastavování centrálního zamykání lze provádět pomocí systému infotainmentu.

Odemykání dveří

- Ťkněte na funkční tlačítko  > **Vozidlo > Zvenku > Centrální zamykání > Odemykání dveří.**

Můžete určit, zda se při odemknutí odemknou **všechny** dveře nebo pouze **dveře spolujezdce**. Při všech možnostech volby se odemkná také víko plnicího hrdla palivové nádrže.





Pokud se při nastavení **Řidič** stiskne tlačítko  klíče s dálkovým ovládáním jednou, odemknou se pouze dveře řidiče. Při dvojnásobném stisknutí tlačítka se odemknou také zbývající dveře a zadní víko.

Při stisknutí tlačítka  se zamkne celé vozidlo. Současně zazní potvrzovací tón.

Odemykání a zamykání zvenku



Obr. 87 Klíč s dálkovým ovládáním: tlačítka

- **Zamknutí:** Stiskněte tlačítko  »» **obr. 87.**
- **Zamknutí vozidla bez bezpečnostního systému „Safe“:** Stiskněte podruhé během 2 sekund tlačítko .
- **Odemknutí:** Stiskněte tlačítko .
- **Odemknutí zadního víka:** Přidrže alespoň 1 sekundu stisknuté tlačítko .

Pokud je vozidlo odemkne a během následujících 30 sekund nejsou žádné dveře nebo zadní víko otevřeny, vozidlo se opět automaticky zamkne. Tato funkce zabraňuje neúmyslnému trvalému odemknutí vozidla. To neplatí, pokud stisknete tlačítko  minimálně na jednu sekundu.

Selektivní systém odemykání

Selektivní odemykání nabízí možnost odemknout pouze dveře řidiče a víko plnicího

»

hrdla palivové nádrže. Ostatní dveře zůstávají zamknuté.

Odemknutí dveří řidiče a víka plnicího hrdla palivové nádrže:

- Stiskněte **jednou** tlačítko  klíče s dálkovým ovládáním nebo otočte klíčem **jednou** ve směru odemýkání.

Odemknutí všech dveří, víka zavazadlového prostoru a víka plnicího hrdla palivové nádrže:

- Stiskněte do 5 sekund **dvakrát** tlačítko  klíče s dálkovým ovládáním nebo otočte klíčem do 5 sekund **dvakrát** ve směru odemýkání.

Jakmile se otevřou dveře řidiče, deaktivuje se ihned zajištění safe a výstražné zařízení proti odcizení.

U vozidel se systémem infotainmentu můžete bezpečnostní centrální zamykání přímo nastavit »» strana 103.

POZOR

Dodržujte bezpečnostní pokyny »»  v Bezpečnostní systém „Safe“ na straně 108.



Poznámka

- Manipulujte s klíčem s dálkovým ovládáním **pouze, pokud je vozidlo v dohledu.**
- Další funkce klíče s dálkovým ovládáním »» strana 118, Komfortní otvírání a zavírání.

Odemykání a zamykání zevnitř



Obr. 88 Ve středové konzole: tlačítko centrálního zamykání dveří

- Zamknutí: Stiskněte tlačítko  »» **obr. 88.**
- Odemknutí: Stiskněte ještě jednou tlačítko  »» **obr. 88.**

Bylo-li vozidlo uzamčené pomocí tlačítka centrálního zamykání »» **obr. 88**, je třeba si uvědomit následující:

- Dveře a víko zavazadlového prostoru nelze zvenku otevřít (v zájmu bezpečnosti, např. v případě zastavení u semaforu).
- Jsou-li všechny dveře zavřené a uzamčené, svítí kontrolka v tlačítku centrálního zamykání. »» **obr. 88.**
- Dveře lze jednotlivě zevnitř otevřít zatažením za vnitřní kliku dveří.
- Víko plnicího hrdla palivové nádrže zůstává nadále odjištěné (s výjimkou hybridních vozidel »» strana 321).

- Při nehodě se spuštěním airbagu jsou zevnitř zamknuté dveře automaticky odemknuty pro umožnění přístupu záchranářům do vozidla.

POZOR

- Tlačítko centrálního zamykání je funkční i při vypnutém zapalování, pokud není aktivován bezpečnostní systém „Safe“.
- U zvenku zamknutého vozidla se zapnutým bezpečnostním systémem není tlačítko centrálního zamykání funkční.
- Zamknuté dveře ztěžují záchranářům v případě nouze přístup do vnitřku vozidla. Neponechávejte ve vozidle žádná osobu, především pak děti.

Poznámka

Vaše vozidlo se automaticky zamkne při rychlosti vyšší než 15 km/h (9 mph) (Auto Lock) »» strana 102. Tlačítkem  ve spínači centrálního zamykání můžete vozidlo znovu odemknout.

Odemknutí a zamknutí vozidla pomocí systému Keyless Access

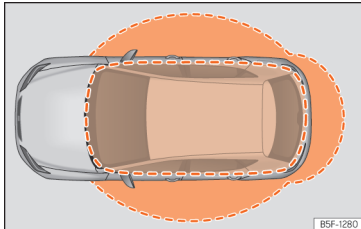

Obr. 89 Keyless Access: oblasti přiblížení.

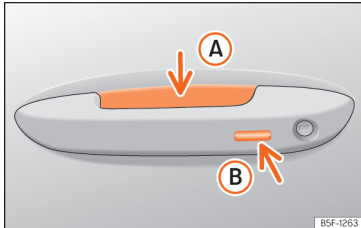

Obr. 90 Klíka dveří: snímací plochy.

»» obr. 90

- A** Odemykácí snímací plocha na vnitřní straně kliky dveří.
- B** Zamykácí snímací plocha na vnější straně kliky dveří.

Vždy podle vybavení může mít vozidlo k dispozici systém Keyless Access.

Konfigurace systému Keyless Access

Chování systému Keyless Access lze nastavit v menu **Nastavení vozidla** v systému infotainmentu.

Je-li systém Keyless Access deaktivovaný, je jeho funkce omezená.

Keyless Access je bezklíčový systém startování a zamykání, pomocí něhož lze vozidlo odemknout, resp. zamknout bez aktivního použití klíče vozidla. Pouze se musí pro to v rozpoznávací oblasti pro přístup do vozidla nacházet některý platný klíč vozidla.

Odemknutí vozidla

- Dotkněte se snímací plochy **A** na vnitřní straně vnější kliky dveří. Všechny směrové světelné dvakrát bliknou.

Při dvojnásobném kontaktu se snímací plochou se odemkne celé vozidlo.

Automatické odemknutí vozidla

Vozidlo lze odemknout automaticky. Je kvůli tomu nutné aktivovat tuto funkci v systému infotainmentu a v blízkosti vozidla se musí nacházet klíč vozidla.

Nachází-li se klíč v nejbližší oblasti registrace, vozidlo se automaticky odemkne.

Neodemkne-li se vozidlo delší dobu, funkce se deaktivuje.

Vozidlo lze odemknout nebo zamknout pouze přes přední dveře. Klíč s dálkovým ovládním se smí přitom nacházet nejvýše přibližně 1,5 m od kliky dveří.

Přítom není důležité, zda se klíč s dálkovým ovládním nachází např. ve Vaší kapse.

Opětovné odemknutí dveří není přímo po zamknutí na krátkou dobu možné. Máte tak možnost se přesvědčit o správném uzavření dveří.

Můžete volitelně odemknout buď *pouze* příslušné dveře nebo celé vozidlo. Potřebná nastavení můžete provést ve vozidlech s informačním systémem řidiče »» strana 96.

Všeobecné informace

Nachází-li se platný klíč v některé z oblastí funkce »» obr. 89, udělí zamykácí a startovací systém Keyless Access tomuto klíči při kontaktu s některou ze snímacích ploch na klikách předních dveří přístupové oprávnění.

Poté jsou možné následující funkce bez aktivního použití klíče vozidla:

- **Keyless-Entry:** Odemykání vozidla prostřednictvím klik na předních dveřích nebo *softtouch* na rukojeti zadního víka.
- **Keyless Exit:** Zamykání vozidla pomocí senzoru v klíče dveří řidiče nebo spolujezdce. »

- **Easy Open:** Otvírání zadního víka pohybem nohy pod zadním nárazníkem »» strana 115.
- **Press & Drive:** Nastartování motoru pomocí startovacího tlačítka bez použití klíče »» strana 220.

Centrální zamykání a systém zamykání fungují jako u běžného systému odemkání a zamykání. Pouze prvky ovládání jsou jiné.

Odemknutí vozidla se zobrazí *dvojítm* zablíkním, zamknutí *jedním* zablíkním všech ukazatelů směru jízdy (směrových světel).

Zamkne-li se vozidlo a poté se zavřou všechny dveře a zadní víko a nachází-li se posledně použitý klíč uvnitř a žádný klíč mimo vozidlo, vůz se **nezamkne okamžitě**. Všechna směrová světla zablíkají *čtyřikrát*. Pokud neotevřete žádně dveře ani zadní víko, vozidlo se opět po několika sekundách uzamkne.

Pokud vozidlo odemknete a neotevřete žádně dveře ani zadní víko, vozidlo se opět po několika sekundách uzamkne.

Odemykání a otvírání dveří (Keyless-Entry)

- Dotkněte se některé z klik předních dveří. Dotkněte se při tom snímací plochy »» **obr. 90 A** (šipka) na klice dveří a vozidlo se odemkne.
- Otevřete dveře.

U vozidel se selektivním odemykáním nebo konfigurací v systému infotainmentu se při

dvojím uchopení kliky dveří odemknou všechny dveře.

Vozidla bez bezpečnostního systému „Safe“: zavírání a zamykání dveří (Keyless-Exit)

- Vypněte zapalování.
- Zavřete dveře řidiče.
- Dotkněte se *jednou* zamykací snímací plochy »» **obr. 90 B** (šipka) na klice některých předních dveří. Dveře, u kterých se použije klicka, musejí být zavřené.

Vozidla s bezpečnostním systémem „Safe“: zavírání a zamykání dveří (Keyless-Exit)

- Vypněte zapalování.
- Zavřete dveře řidiče.
- Dotkněte se *jednou* snímací plochy »» **obr. 90 B** (šipka) na klice některých předních dveří. Vozidlo je zamknuté pomocí bezpečnostního systému „Safe“ »» strana 108. Dveře, u kterých se použije klicka, musejí být zavřené.
- Dotkněte se *dvakrát* snímací plochy »» **obr. 90 B** (šipka) na klice některých předních dveří, aby se vozidlo zamklo bez aktivace bezpečnostního systému „Safe“ »» strana 108.

Odemykání a zamykání zadního víka

Nachází-li se platný klíč vozidla v blízkosti »» **obr. 89** zadního víka, odemkne se zadní víko při odemknutí zamknutého vozidla.

Zadní víko se otvírá nebo zavírá jako *obvyklé* zadní víko.

Zadní víko se automaticky zamkne po zavření. Je-li vozidlo zcela odemknuté, zadní víko se při zavření automaticky **nezamkne**.

Co se stane při zamknutí vozidla pomocí druhého klíče

Pokud se klíč vozidla nachází ve vnitřním prostoru vozidla a vozidlo se odemkne zvenčí druhým klíčem, zablokuje se klíč, který se nachází uvnitř vozu a nemůže být již dál použit pro nastartování motoru »» strana 220. Pro nastartování motoru je nutné stisknout tlačítko  na klíči nacházejícím se ve vnitřním prostoru vozidla.

Automatické odpojování snímačů

Pokud se vozidlo delší dobu neodemkne ani nezamkne, vypnou se automaticky přiblížovací snímače na dveřích.

Pokud u zamčeného vozidla nevykly často dochází k dotekům ploch snímačů na klikách (například způsobené větvením nebo křovím), vypnou se na určitou dobu všechny přiblížovací snímače.



Snímače jsou zase aktivní:

Otvírání a zavírání

- po uplynutí určitého času.
- **NEBO:** pokud se vozidlo odemkne tlačítkem  klíče.
- **NEBO:** pokud se otevře zadní víko.
- **NEBO:** Pokud se vozidlo odemkne ručně klíčem.

Funkce pro přechodné odpojení přístupu Keyless Access

Odemykání vozidla pomocí systému Keyless Access (bezklíčový přístup) lze jeden pro cyklus zamknutí a odemknutí deaktivovat.

- Dejte volící páku do polohy **P** (u automatické převodovky), protože se vozidlo jinak nedá zamknout.
- Zavřete dveře.
- Dotkněte se zamykacího tlačítka  na klíči s dálkovým ovládáním a dotkněte se jednou během 5 sekund zamykací snímací plošky na klíče dveří řidiče » **obr. 90** . Nesahejte na kliku dveří, protože se jinak vozidlo nezamkne. Deaktivace může rovněž proběhnout, pokud se vozidlo zamyká prostřednictvím zámku dveří řidiče.
- Pro kontrolu deaktivace funkce počkejte alespoň 10 sekund, potom uchopte kliku dveří a zatáhněte za ni. Dveře by se neměly otevřít.

Vozidlo lze odemknout příště pouze klíčem s dálkovým ovládáním nebo přes válcovou vložku zámku. Po dalším zamknutí/odemknutí

je bezklíčový přístup (Keyless Access) opět aktivní.

Funkce pro trvalé odpojení přístupu Keyless Access

Odemykání vozidla pomocí systému Keyless Access (bezklíčový přístup) lze v systému infotainmentu trvale deaktivovat, aby se znemožnilo odemykání nebo startování vozidla jinými osobami.

Komfortní funkce

Pro zavření všech elektricky ovládaných bočních oken a skleněné střechy pomocí **komfortní funkce** položte na několik sekund prst na zamykací snímací plochu » **obr. 90**  (šipka) na klíče dveří, až se boční okna a střecha zavrou.

Odemykání dveří prostřednictvím kontaktu se snímací plochou na klíče dveří se uskutečňuje v závislosti na v systému infotainmentu pomocí funkčního tlačítka  > **Vozidlo > Zvenku > Centrální zamykání** aktivovaných nastavení.

UPOZORNĚNÍ

Snímače klik dveří se mohou aktivovat prostřednictvím vodního paprsku nebo paprsku vysokotlaké páry, pokud se v blízkosti nachází platný klíč. Je-li alespoň jedno z elektricky ovládaných bočních oken otevřené a je-li snímací plocha » **obr. 90**

 (šipka) na některé klíče dveří trvale aktivovaná, zavrou se všechny okna.

Poznámka

- V případě slabého nebo vybitého 12V vozidlového akumulátoru, resp. slabé nebo vybité baterie v klíči vozidla nemusí být možné vozidlo prostřednictvím systému Keyless Access odemknout nebo zamknout. Vozidlo lze odemknout nebo zamknout ručně » strana 111.
- Kvůli možnosti kontroly správného zamknutí vozidla se odemykací funkce na přibližně 2 sekundy deaktivuje.
- Zobrazí-li se na displeji panelu přístrojů informace **Závada systému Keyless**, mohou se v systému Keyless Access vyskytovat nějaké funkční závady. Vyhleďte odbornou servisní provozovnu. SEAT doporučuje vyhledat servisního partnera SEAT.
- Odemkne-li se vozidlo prostřednictvím snímače v klíče dveří řidiče a spolujezdce, vždy podle v systému infotainmentu nastavené funkci vnějších zrcátek se zrcátka vyklápí a zapne se orientační osvětlení » strana 132.
- Pokud se ve vozidle nenachází žádný platný klíč, resp. systém jej nezaregistruje, objeví se příslušná informace na displeji panelu přístrojů. To by bylo možné, pokud jiný rádiový signál způsobí rušení signálem klíče (např. přimontovaný díl mobilních »

přístrojů) nebo pokud je klíč zakryt nějakým předmětem (např. hliníkovým kufrem).

- Funkci snímačů v klikách dveří lze ovlivnit silným znečištěním snímačů, např. vrstvou soli. V takovém případě musíte vyhledat odborný servis.
- Vozidla s automatickou převodovkou lze potom zamknout pouze stisknutím tlačítka parkovací uzávěry P.
- Kvůli zlepšení zabezpečení Vašeho vozidla je rádiové dálkové ovládání systému vybavené snímačem polohy. Nerozpozná-li rádiové dálkové ovládání během určitého časového intervalu žádný pohyb, pochopí to systém tak, že se vozidlo nemá otevřít (např. při položení na stole v noci), takže se deaktivuje.
- Nachází-li se při pokusu o uzamčení vozidla uvnitř vozidla ještě naposledy použitý klíč, bliknou všechna směrová světla čtyřikrát.

Bezpečnostní systém „Safe“¹⁾

Je-li vozidlo zamčené, vyřazuje bezpečnostní systém „Safe“ kliky dveří z provozu a ztěžuje tak neoprávněným osobám přístup. Dveře již nelze otevřít zevnitř »»» 

V závislosti na vybavení vozidla se může aktivace bezpečnostního systému „Safe“ signalizovat při vypnutí zapalování v panelu přístrojů.

Zamknutí vozidla a aktivace bezpečnostního systému „Safe“

- Stiskněte *jednou* zamykací tlačítko  klíče vozidla.

Zamknutí vozidla bez aktivace bezpečnostního systému „Safe“

- Stiskněte *dvakrát* za sebou zamykací tlačítko  klíče vozidla.
- U vozidel s bezklíčovým zamykacím a startovacím systémem: Dotkněte se *dvakrát* snímací plochy na vnější straně kliky dveří.

Když je bezpečnostní systém „Safe“ deaktivovaný, platí:

- Vozidlo lze zevnitř odemknout a otevřít zatažením za vnitřní kliku dveří.
- Výstražné zařízení proti odcizení je aktivované.
- Hlídkání vnitřního prostoru a ochrana proti odtazeni vozidla jsou vypnuté.

Stav funkce „zajištění Safe“

Tento proces je bezprostředně potvrzován frekvencí blikání svítivé diody v parapetu dveří. Zpočátku bliká svítivá dioda krátce a rychle, potom na asi 30 sekund zhasne a nakonec začne dále blikat pomalu.

POZOR

Když se vozidlo zamkne zvenku a je aktivované „zajištění Safe“, nesmějí ve vozidle zůstat žádné osoby, především pak žádné děti, protože dveře a okna již nelze zevnitř otevřít. Zamknuté dveře ztěžují záchranářům v případě nouze přístup do vnitřku vozidla.

Výstražné zařízení proti odcizení

Popis

Výstražné zařízení proti odcizení má ztížit vniknutí do vozidla a jeho odcizení. Zařízení spustí při neoprávněném vniknutí do vozidla akustické a optické varovné signály.

Výstražné zařízení proti odcizení se zapíná automaticky společně s uzamknutím vozidla klíčem. Systém je pak ihned v pohotovosti.

¹⁾ V závislosti na trhu a verzi.

Otvírání a zavírání

Zapnutí alarmu a funkce zamykání SAFE (dvojitě zamknutí) se zobrazuje blikáním kontrolky ve dveřích řidiče a přerušovanými světly.

Jsou-li některé dveře nebo zadní víko při zapnutí výstražného zařízení proti odcizení otevřeny, tak nenáležejí k chráněným zónám vozidla. Jsou-li dveře nebo zadní víko zavřeny později, náleží automaticky k chráněným zónám vozidla a provede se optické upozornění směrovými světly, když se dveře zavřou.

- Ukazatele směru jízdy [směrová světla] při odemknutí a odpojení výstražného zařízení proti odcizení dvakrát bliknou.
- Ukazatele směru jízdy [směrová světla] při zamknutí a při zapnutí výstražného zařízení proti odcizení bliknou jednou.

Kdy se spustí alarm?

Alarm vydává po dobu 30 sekund akustické a světelné signály [směrová světla], které se opakují až 10krát, pokud se u zamčeného vozidla někdo pokouší provádět následující činnosti bez oprávnění:

- Otevření některých ze dveří odemknutých mechanicky klíčem od vozidla bez zapnutí zapalování do asi 15 sekund (v určitých zemích, jako na příklad v Holandsku, čekací doba 15 sekund odpadá a okamžitě při otevření dveří se spustí výstražné zařízení proti odcizení).
- Otevření některých dveří.
- Otevření víka motorového prostoru

- otevření zadního víka,
- zapnutí zapalování neplatným klíčem vozidla,
- Nesprávná manipulace s alarmem.
- Odpojení 12voltového vozidlového akumulátoru.
- Pohyb ve vozidle (u vozidel se sledováním vnitřního prostoru »» strana 110).
- Vlečení vozidla (u vozidel s ochranou proti odtahování vozidla »» strana 110).
- Zvednutí vozidla (u vozidel s ochranou proti odtahování vozidla »» strana 110).
- Při přepravě vozidla na trajektu nebo po železnici (u vozidel s ochranou proti odtahování vozidla nebo sledováním vnitřního prostoru »» strana 110).
- Odpojení k výstražnému zařízení proti odcizení připojeného přívěsu.

Vypnutí alarmu

- Odemkněte vozidlo pomocí odemykacího tlačítka  klíče vozidla.
- **NEBO:** Zapněte zapalování pomocí platného klíče vozidla.

Když se dveře vozidla odemknou mechanicky pomocí klíče vozidla, je po otevření dveří k dispozici ještě 15 sekund pro zapnutí zapalování.

Jinak se na 30 sekund spustí alarm a zablokuje zapalování.

UPOZORNĚNÍ

Když se vypne zajištění proti vloupání, vypnou se automaticky sledování vnitřního prostoru a ochrana proti odtahování.

Poznámka

- Pokud se vozidlo delší dobu nepohybuje, kontrolka po uplynutí 28 dnů zhasne, aby se šetřil akumulátor. Výstražné zařízení proti odcizení zůstává zapnuté.
- Pokud se poté co se alarm vypnul vstoupí do druhé bezpečnostní zóny vozidla (např. se otevře zavazadlový prostor poté, co byly otevřeny dveře), signalizace alarmu se spustí znovu.
- Výstražné zařízení proti odcizení se neaktivuje při uzamknutí vozidla zevnitř tlačítkem centrálního zamykání .
- Pokud jsou dveře řidiče odemknuty klíčem vozidla mechanicky, otevírají se pouze tyto dveře a nikoliv celé vozidlo. Teprve při zapnutí zapalování budou všechny ostatní dveře odjištěné – nikoli však odemknuté – a aktivuje se tlačítko centrálního zamykání.
- Při slabém nebo vybitém 12V vozidlovém akumulátoru nefunguje výstražné zařízení proti odcizení správně.
- Sledování vozidla zůstane aktivní i po odpojení baterie nebo pokud baterie z nějakého důvodu přestala fungovat. »»

- Pokud je odpojen jeden z kabelů baterie a systém alarmu je aktivován, alarm se okamžitě spustí.

Systém sledování vnitřního prostoru a ochrana proti odtazeni

Jedná se zde o monitorovací nebo kontrolní funkci výstražného zařízení proti odcizení, která prostřednictvím ultrazvuku rozpoznává neoprávněný přístup do vnitřního prostoru vozidla.

Systém sledování vnitřního prostoru a ochrana proti odtazeni (snímač náklonu) se spolu s výstražným zařízením proti odcizení zapnou automaticky. Aby se snímač vnitřního prostoru aktivoval, musí být zavřeny všechny dveře a zadní víko.

Když se deaktivuje „zajištění Safe“ » strana 108, vypnou se automaticky také funkce sledování vnitřního prostoru a ochrany před odtazením.

Aktivace

- Tento systém se při aktivaci výstražného zařízení proti odcizení zapíná automaticky.

Deaktivace

- Otevřete vozidlo manuálně klíčem nebo stiskněte tlačítko  rádiového dálkového ovládání. Doba od otevření dveří až do za-

pnutí zapalování nesmí být delší než 15 sekund, jinak se spustí alarm.

- Stiskněte dvakrát tlačítko  na rádiovém dálkovém ovládání. Snímač sledování vnitřního prostoru a snímač náklonu jsou vypnuty. Výstražné zařízení proti odcizení zůstává zapnuté.

Monitorování prostoru pro cestující a systém ochrany proti odtazeni se automaticky znovu aktivují, pokud vozidlo znovu zamknete.

Pokud má být vypnut systém sledování vnitřního prostoru a ochrana proti odtazeni, musí to být opakováno po každém zamknutí vozidla, protože při každém zamknutí se automaticky zapne.

Systém sledování vnitřního prostoru a ochrana proti odtazeni by měly být vypnuty, pokud ve vozidle zůstávají zvířata (jinak se pohybem ve vnitřním prostoru vozidla spustí alarm) a je-li vozidlo přepravováno nebo vlečeno s jednou zvednutou nápravou.

Deaktivace prostřednictvím systému infotainmentu

- Ťkněte na funkční tlačítko  > Vozidlo > Zvenku > Centrální zamykání > Sledování vnitřního prostoru.
- Pokud nyní vozidlo zamknete, je systém sledování vnitřního prostoru a ochrany proti odtazeni až do příštího otevření dveří vypnutý.

Planý poplach

Systém sledování vnitřního prostoru může správně fungovat pouze při kompletně zavřeném vozidle. Přitom je nutné dodržovat zákonná ustanovení.

Planý poplach může být spuštěn v následujících případech:

- Otevřená okna (úplně nebo částečně).
- Otevřené posuvné/výklonné střešní okno (úplně nebo částečně).
- Pohyby, způsobené předměty ve vnitřním prostoru vozidla, jako jsou např. volné papíry, na zpětném zrcátku upevněné přívěšky (osvěžovače vzduchu) atd.

Poznámka

- Pokud je vozidlo při zapnutém alarmu bez aktivace systému sledování vnitřního prostoru zamknuto, je tímto novým zamknutím zapnut alarm se všemi funkcemi, kromě systému sledování vnitřního prostoru. Systém sledování vnitřního prostoru se při následujícím zapnutí alarmu opět aktivuje, pokud nebylo předtím úmyslně vypnuto.
- Pokud se spustil alarm z důvodu objemového snímače, zobrazí se to při otevření vozidla blikající kontrolkou ve dveřích řidiče. Tento blikající signál se liší od blikajícího signálu zapnutého výstražného zařízení proti odcizení.

Otvírání a zavírání

- Vibrační alarm způsobený zapomenutým mobilem ve vozidle může spustit alarm sledování vnitřního prostoru, protože snímače reagují na pohyb a chvění ve vozidle.
- Jsou-li při aktivaci výstražného zařízení proti odcizení otevřeny některé dveře nebo zadní víko, aktivuje se pouze alarm. Po zavření všech dveří (včetně zadního víka) se aktivuje sledování vnitřního prostoru a ochrana proti odtazeni.

Dveře

Úvod

Dveře a zadní víko se mohou např. při výpadku klíče vozidla nebo centrálního zamýkání ručně zamýkat a částečně odemýkat.

⚠ POZOR

Neopatrné nouzové zamknutí nebo otevření může mít za následek těžká zranění.

- U vozidla zamknutého zvenčí se nedají dveře a okna zevnitř otevřít.
- Nikdy nenechávejte děti ani osoby, které nejsou schopny samostatně opustit vozidlo nebo si v nouzi pomoci samy, samotné ve vozidle. Nebyly by v případě nouze schopné samy opustit vozidlo ani si vlastními silami pomoci.

- Podle roční doby mohou v uzavřeném vozidle být velmi vysoké nebo nízké teploty, které mohou především u malých dětí vést k vážným zraněním, vyvolat onemocnění nebo vést k úmrtí.

⚠ POZOR

Prostor otvírání dveří a zadního víka je nebezpečný a může způsobit zranění.

- Dveře a zadní víko otevřete nebo zavírejte pouze, když nikdo není v oblasti vyklápění.

ⓘ UPOZORNĚNÍ

Při provádění nouzového zamknutí nebo otevření potřebné díly opatrně demontujte a opět správně nasad'te, abyste zabránili poškození vozidla.

Nouzové odemknutí a zamknutí dveří řidiče

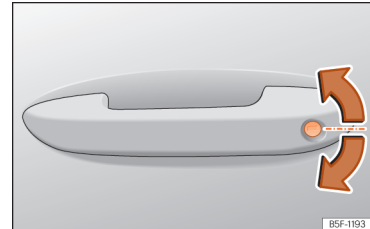

Obr. 91 Klíka dveří řidiče: válcová vložka zámku.

Při výpadku centrálního zamýkání lze dveře řidiče odemknout a zamknout přes válcovou vložku zámku.

Při ručním zamýkání vozidla se zpravidla zamknou všechny dveře. Při ručním odemýkání se odemknou pouze dveře řidiče. Dbejte pokynů k výstražnému zařízení proti odcizení » strana 108.

- Vytáhněte trn klíče z klíče vozidla » strana 99.
- Zasuňte zub klíče do zámku a vozidlo odemkněte, resp. zamkněte. »

Zvláštnosti

- Výstražné zařízení proti odcizení zůstává u odemknutého vozidla aktivní. Nespustí se ale alarm »» strana 108.
- Po otevření dveří řidiče má řidič 15 sekund na zapnutí zapalování. Po této době se spustí alarm.
- Zapněte zapalování. Elektronický imobilizér rozpozná platný klíč řidiče a deaktivuje výstražné zařízení proti odcizení.

Poznámka

Výstražné zařízení proti odcizení se při ručním uzamknutím vozidla zubem klíče nezapíná »» strana 102.

Nouzové zajištění dveří bez použití vložky zámku



Obr. 92 Nouzová uzávěra dveří.

Při výpadku centrálního zamykání je nutné dveře odděleně zajišťovat bez použití vložky zámku.

Nouzová uzávěra se nachází na přední části dveří spolujezdců a zadních dveří. Je viditelná pouze při otevřených dveřích.

- Vytáhněte krytku z otvoru.
- Zasuňte trn klíče do uvnitř ležící drážky a otočte klíčem až na doraz směrem doprava (pravé dveře), resp. směrem doleva (levé dveře).
- Vložte opět krytku.

Po zavření dveří již není jejich otevření zvenku možné. Dveře lze zevnitř odemknout a zároveň otevřít jedním zatáhnutím za vnitřní kliku dveří.

Dětská pojistka

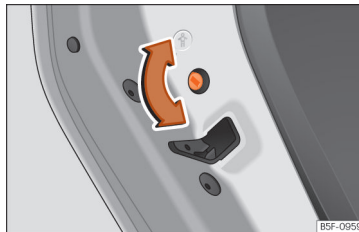

Obr. 93 Dětská pojistka v levých dveřích

Dětská pojistka zabráňuje otevření zadních dveří zevnitř. Tím se zabrání tomu, aby děti nemohly za jízdy otevřít dveře.

Tato funkce není závislá na elektronickém systému odemkávání a zamykání vozidla. Je k dispozici pouze u zadních dveří. Bezpečnostní dětskou pojistku lze aktivovat, resp. deaktivovat pouze mechanicky podle následujícího popisu:

Aktivace dětské pojistky

- Odemkněte vozidlo a otevřete dveře, které chcete zabezpečit.
- U otevřených dveří otočte pomocí klíče vozidla výřez na levých dveřích ve směru hodinových ručiček »» obr. 93 a u pravých dveří proti směru hodinových ručiček.

Deaktivace dětské pojistky

- Odemkněte vozidlo a otevřete dveře, kde chcete deaktivovat dětskou pojistku.
- U otevřených dveří otočte pomocí klíče vozidla výřez na levých dveřích proti směru hodinových ručiček »» obr. 93 a u pravých dveří ve směru hodinových ručiček.

Při aktivované dětské pojistce lze již dveře otevřít pouze zvenku.

Zadní víko

Úvod k tématu

Zadní víko se odemýká a zamyká společně s dveřmi.

U vozidel s bezklíčovým zamykacím a startovacím systémem Keyless Access se víko zavazadlového prostoru při odemknutí automaticky odjíždí »» strana 105.

⚠ POZOR

Neopatrné nebo nepozorné odemýkání, otvírání nebo zavírání zadního víka může způsobit nehody a těžká zranění.

- Zadní víko neotvírejte dokud svítí zadní mlhová světla nebo světla zpětného chodu. Může poškodit kontrolky.
- Nikdy nezavírejte zadní víko tak, že byste tlačili rukou na sklo zadního okna. Zadní sklo by mohlo prasknout - nebezpečí poranění!
- Ujistěte se, že zadní víko po zavření řádně zacvaklo. Pokud ne, mohlo by dojít k jeho nechtěnému otevření během jízdy.
- Nikdy nezavírejte zadní víko, aniž byste si byli jisti, že je prostor volný, jinak můžete způsobit zranění sobě nebo jiným. Ujistěte se, že se v dráze zadního víka nikdo nevykytuje.
- Nikdy nejezděte s pootevřeným nebo otevřeným zadním víkem, protože do vnitřního

prostoru vozidla by mohly vniknout výfukové plyny - nebezpečí otravy!

- Nenechávejte vozidlo nikdy bez dohledu a nedovolte, aby si děti ve nebo na vozidle hrály, zvláště u otevřeného zadního víka. Děti by se mohly dostat do zavazadlového prostoru, zavřít víko a zamknout se tam. Zavřené vozidlo se může v závislosti na roční době extrémně zahřát nebo ochladit, což by mohlo vést k těžkému poranění, nemocem nebo dokonce úmrtí.

ⓘ UPOZORNĚNÍ

Dříve než se zadní víko otevře, zajistěte, aby byl dostatečný prostor pro otevření a zavření, např. pokud je připojen přívěs nebo pokud se vozidlo nachází v garáži.

ℹ Poznámka

Před zavřením zadního víka zajistěte, aby se klíč vozidla nenacházel v zavazadlovém prostoru.

Otvírání a zavírání zadního víka



Obr. 94 Zadní víko: otevření zvenku.

Zadní víko se otevírá pomocí elektrického systému. Je ovládán prostřednictvím rukojeti ve tvaru loga značky v zadním víku. »» **obr. 94**.

K zamknutí nebo odemknutí zadního víka stiskněte tlačítko ↵ nebo ⏏ klíče vozidla.

Pokud je zadní víko otevřené nebo není správně zavřené, na displeji panelu přístrojů se zobrazí upozornění. Když se při rychlosti vyšší než 6 km/h (4 mph) zadní víko otevře, ozve se navíc akustický varovný signál.

Otvírání a zavírání

- Otevření: Zatáhněte za rukojeť směrem nahoru »» **obr. 94**. Otevře se automaticky.
- Zavření: Zatáhněte za některou z prohlubní rukojeti ve vnitřním krycím panelu směrem dolů nebo stiskněte tlačítko v zadním víku »» **obr. 95**.

Jsou-li dveře zamčené, je zamčené také víko zavazadlového prostoru.

Elektrické otvírání a zavírání zadního víka

✓ platí pro země s modelem Leon Sportstourer

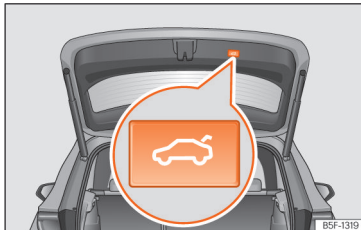



Obr. 95 Zadní víko: tlačítko pro zavírání zadního víka.







Obr. 96 Na dveřích řidiče: tlačítko pro otvírání a zavírání zadního víka.

Otvírání zadního víka

- Odemkněte vozidlo a stlačte krátce rukojeť na zadním víku. U vozidel se systémem Keyless Access můžete stlačit přímo rukojeť na zadním víku. Zadní víko se odemkne, pokud je v blízkosti vozidla rozpoznán platný klíč.
- **NEBO:** Vždy podle vybavení, vytáhněte tlačítko  **obr. 96**. Tlačítko je funkční i při vypnutém zapalování.
- **NEBO:** Přidržte po dobu přibližně 1 sekundy stisknuté tlačítko  na klíči vozidla. Pokud je vozidlo zamčené, odemkne se pouze zadní víko (dveře jsou nadále zamčené).
- **NEBO:** U vozidel se systémem Keyless Access a snímači ovládaným otvíráním lze zadní víko otevřít pohybem nohy v prostoru pod zadním nárazníkem umístěných snímačů [Easy Open **» strana 115**]. Zadní víko se otevře samočinně.

Zavírání zadního víka

- Stiskněte krátce tlačítko  na zadním víku **» obr. 95** **»**  v Úvod k tématu na straně 113.
- **NEBO:** Vždy podle vybavení, vytáhněte tlačítko  **obr. 96**.
- **NEBO:** U vozidel se systémem Keyless Access přidržte stisknuté tlačítko  v klíči vozidla, až se zadní víko zavře, nebo pohybujte nohou v prostoru pod zadním nárazníkem umístěných snímačů [Easy Open **» strana 115**]. Klíč vozidla se musí nacházet vzadu mi-

mo vozidlo v oblasti dosahu systému Keyless Access.

- **NEBO:** Pohněte rukou zadním víkem ve směru zavírání tak, aby se automaticky zavřelo.
- Zadní víko se pohybuje automaticky dolů až do polohy zavření a také se samočinně zavře **»**  v Úvod k tématu na straně 113.

Přerušení otvírání nebo zavírání

Postup k otvírání a zavírání zadního víka lze stisknutím tlačítek  přerušit.

Pokud stisknete opakovaně některé z tlačítek , vrátí se víko zavazadlového prostoru zpátky do výchozí polohy.

Narazí-li zadní víko během automatického otvírání nebo zavírání na nějaký odpor nebo předmět, proces se okamžitě přeruší. Při zavírání se víko zavazadlového prostoru trošku otevře.

- Zkontrolujte, proč nejde víko zavazadlového prostoru otevřít nebo zavřít.
- Znovu se pokuste víko otevřít nebo zavřít.
- Víko lze popřípadě otevřít nebo zavřít s vynaložením trochu větší síly.

Otvírání a zavírání

Zvláštnost při provozu s přívěsem

Je-li tažné zařízení z výroby spojeno elektricky s přívěsem »» strana 297, lze zadní víko otvírat a zavírat pouze pomocí pro to určených tlačítek a prostřednictvím funkce Easy Open.

Akustické výstrahy

Během procesu pro otvírání nebo zavírání zadního víka zazní signální tóny, výjimka: Výjimka: Když se zadní víko otvírá prostřednictvím rukojeti nebo funkce Easy Open pohybem nohy nebo zavírá pomocí k tomu určeného tlačítka »» obr. 95.

Změna a uložení úhlu otevření

Pokud je disponibilní prostor za nebo nad vozidlem menší než dráha jezdce zadního víka, může se úhel otevření víka změnit.

Pro uložení nového úhlu otevření musí být zadní víko otevřené minimálně do poloviny.

- Přerušte proces ve zvolené pozici.
- Stiskněte tlačítko  »» obr. 95 na víku zavazadlového prostoru na alespoň 3 sekundy.

Úhel otevření se uloží. Uložení polohy je zobrazeno blikáním výstražných světel a potvrzeno zvukovým signálem.

Vynulování a uložení úhlu otevření

Aby se zadní víko zase kompletně otevřelo, je potřeba úhel otevření vynulovat a znovu uložit.

- Odemknutí a otevření zadního víka až do výšky, která byla uložena.
- Otevřete zadní víko celé manuálně. K tomu je potřeba vynaložit trochu síly.
- Stiskněte tlačítko  »» obr. 95 na víku zavazadlového prostoru na alespoň 3 sekundy.
- Nyní je úhel otevření naprogramovaný z tovární vynulován a uložen. Uložení polohy je zobrazeno blikáním výstražných světel a potvrzeno zvukovým signálem.

Automatická ochrana proti přehřátí

Ovládá-li se systém opakovaně v krátkých intervalech, vypne se, aby se zamezilo přehřátí.

Jakmile systém opět vychladne, lze funkci opět používat. Mezitím se může zadní víko otvírat a zavírat pouze rukou s vynaložením lehké síly.

Odpojí-li se 12V vozidlový akumulátor při otevřeném zadním víku nebo propálí-li se příslušná pojistka »» strana 61, je nutné systém znovu inicializovat. Je k tomu třeba víko jednou zcela zavřít.

Nouzové odemýkání

»» strana 117

POZOR

V případě výrazného nakupení sněhu na zadním víku nebo pokud je na víku umístěn těžký náklad, může se stát, že se víko neotevře nebo se při otvírání v důsledku dodatečné hmotnosti zase zavře a způsobí těžká zranění.

- Neotvírejte nikdy zadní víko, pokud na něj napadlo hodně sněhu nebo pokud je na víku umístěn náklad (např. na nosiči zavazadel).
- Odstraňte sníh nebo náklad, dřív než víko otevřete.

Zadní víko se snímači ovládaným otvíráním a zavíráním (Easy Open)

✓ platí pro země s modelem Leon Sportstourer

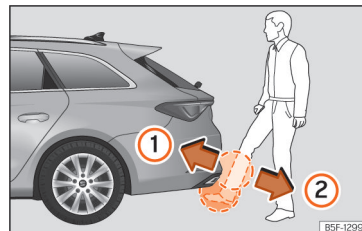

Obr. 97 Zadní víko se snímači řízeným otvíráním a zavíráním (Easy Open).

»

Nachází-li se některý platný klíč v blízkosti zadního víka, lze toto víko odemknout a otevřít pohybem nohy v prostoru pod zadním nárazníkem uložených snímačů.

- Vypněte zapalování.
- Postavte se před zadní nárazník.
- Rychlým pohybem přiblížte chodidlo a spodní část nohy co možná nejbližší k nárazníku. Spodní část nohy se musí přiblížit k oblasti horních snímačů a chodidlo k oblasti spodních snímačů » obr. 97 ①.
- Odstraňte rychlým pohybem chodidlo a spodní část nohy z oblasti snímačů » obr. 97 ②. Zadní víko se automaticky otevře.

• Pokud se zadní víko neotevře, zopakujte proces po několika sekundách ještě jednou.

Dalším pohybem nohy podobně jako u otvírání se zadní víko zavře [jakmile se nachází klíč vozidla v blízkosti zadního víka].

U zamčeného vozidla se zadní víko zamkne automaticky po zavření, pokud se uvnitř vozidla nenachází žádný platný klíč vozidla.

Pohyb zadního víka (ať při otvírání či zavírání) se může pozastavit prostřednictvím dalšího, stejného pohybu nohy [jakmile se klíč vozidla nachází v blízkosti zadního víka].

Za níže uvedených podmínek není funkce Easy Open k dispozici nebo jen podmíněně (příklady):

- Je-li zadní nárazník velmi znečištěný.
- Je-li zadní nárazník postříkaný vodou se solí, např. po jízdě po nasolených silnicích.
- Bylo-li Vaše vozidlo dodatečně vybaveno tažným zařízením.

Při silných srážkách je možné, že bude funkce Easy Open otvírat zadní víko s lehkým zpožděním, resp. se automaticky deaktivovat, aby zamezila chybnému otvírání zadního víka, např. způsobenému díky vodě.

Funkci Easy Open lze trvale zapnout a vypnout v systému infotainmentu prostřednictvím funkčního tlačítka  > **Vozidlo** > **Zvenku** > **Centrální zamykání**.

POZOR

Nachází-li se v blízkosti zadního víka některý platný klíč, může dojít k tomu, že se funkce Easy Open nedopatřením aktivuje a zadní víko se otevře, například prostřednictvím pohybu pod zadním nárazníkem v důsledku na tuto oblast nasměrovaného paprsku vody nebo vysokotlaké páry nebo při provádění oprav a údržby v tomto prostoru. Neúmyslným otevřením zadního víka mohou být osoby, které se nachází v prostoru zvedání zadního víka, poraněny, resp. může dojít k poškození materiálu.

- Proto musí být vždy zajištěno, že se v přiblížovacím prostoru zadního víka nenachází žádný platný klíč.

• Před provedením údržbových, resp. opravárenských prací ve vozidle se musí vždy deaktivovat funkce Easy Open v systému infotainmentu SEAT.

• Před mytím vozidla se musí vždy deaktivovat funkce Easy Open v systému infotainmentu SEAT.

• Před umístěním nosiče na kola nebo napejání přívěsu » strana 297 se musí vždy deaktivovat funkce Easy Open v informačním systému SEAT.

Nouzové odemknutí zadního víka

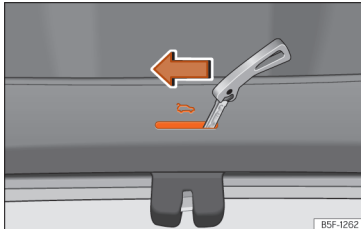

Obr. 98 Detail zavazadlového prostoru: nouzové odemknutí (Leon).



Obr. 99 Detail zavazadlového prostoru: nouzové odemknutí (Leon Sportstourer).

Víko zavazadlového prostoru lze odemknout zevnitř (například v případě vybitého akumulátoru).

Ve vnitřním obložení víka zavazadlového prostoru je drážka, díky které lze víko zavazadlového prostoru otevřít v případě nouze.

Odemknutí zadního víka ze zavazadlového prostoru



- Zasuňte trn klíče do výřezu a otočte jím ve směru šipky tak, aby se uvolnil zámek
»» obr. 98.»» obr. 99.

Spínače oken

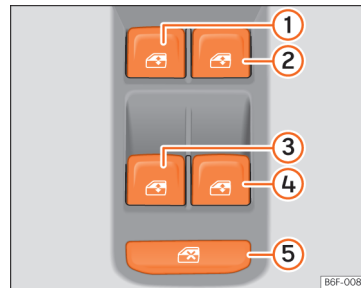
Elektrické otvírání a zavírání oken



Obr. 100 Detail dveří řidiče: Spínače oken.

- Otevření okna: Stiskněte tlačítko 
- Zavření okna: Zatahněte za tlačítko 

Tlačítka ve dveřích řidiče

- 1 Okno v levých předních dveřích
- 2 Okno v pravých předních dveřích
- 3 Okno v zadních levých dveřích
- 4 Okno v zadních pravých dveřích
- 5 Bezpečnostní spínač k deaktivaci tlačítek spouštěčů skel zadních dveří

Přední a zadní elektricky ovládaná okna lze otvírat a zavírat pomocí ovladačů ve dveřích řidiče. V ostatních dveřích se nacházejí samostatná tlačítka pro příslušné okno.

Pokud vozidlo parkujete nebo je necháváte bez dozoru, vždy okna úplně zavřete »» .

Po vypnutí zapalování můžete ještě asi 10 minut ovládat okna, dokud se neotevrou dveře řidiče nebo spolujezdce.

Bezpečnostní spínač

Pomocí bezpečnostního snímače »» obr. 100  ve dveřích řidiče lze vyřadit z funkce tlačítka elektrických spouštěčů skel v zadních dveřích.

Vyskočený bezpečnostní spínač: Tlačítka v zadních dveřích jsou funkční.



Zaklapnutý bezpečnostní spínač: Tlačítka v zadních dveřích jsou vyřazena z funkce.

Symbol bezpečnostního spínače  svítí žlutě, pokud jsou tlačítka zadních oken zablokována.



Komfortní otvírání a zavírání

Okna můžete zvenčí otvírat a zavírat klíčem vozidla:

Komfortní otvírání:

- Přidržíte tlačítko  klíče s dálkovým ovládním stlačené tak dlouho, až všechna okna a skleněná střeška dosáhnou požadované polohy.
- **NEBO:** Odemkněte nejříve vozidlo pomocí tlačítka  klíče s dálkovým ovládním a potom přidržíte klíč v zámku dveří řidiče tak dlouho, až všechna okna a skleněná střeška dosáhnou požadované polohy.

Komfortní zavírání:

- Přidržíte tlačítko  klíče s dálkovým ovládním stlačené tak dlouho, až se všechna okna a skleněná střeška zavřou »» .
- **NEBO:** Přidržíte klíč v zámku dveří řidiče v zamykací poloze tak dlouho, až se všechna okna a skleněná střeška zavřou.
- **NEBO:** Pomocí systému Keyless Access (pouze zavření): Přidržíte prst několik sekund na zamykací snímací ploše »» **obr. 102** (šipka) vnější kliky dveří, aby se okna a posuvná střeška zavřely. Při přerušení kontaktu se snímací plochou se funkce zavírání přeruší.

Při komfortním zavírání se nejprve zavírají okna, potom panoramatická posuvná střeška.

Nastavení různých funkcí lze provádět v systému infotainmentu prostřednictvím funkčního

tlačítka  > **Vozidlo** > **Zvenku** > **Okna** > **Komfortní otvírání**.

Automatické vyjždění/zajždění skel

Automatické vyjždění/zajždění skel umožňuje úplné otevření a zavření oken. Při něm není nutné stále držet tlačítko příslušného spouštěče skla.

Pro automatické vyjetí: Přitáhněte krátce tlačítko příslušného okna směrem nahoru až do druhé úrovně.

Pro automatické zajetí: Stlačte krátce tlačítko příslušného okna směrem dolů až do druhé úrovně.

Zastavení automatického pohybu: Znovu stiskněte nebo přitáhněte tlačítko příslušného okna.

Obnovení automatického vyjždění a zajždění skel

Pokud došlo k odpojení nebo vybití akumulátoru při ne zcela zavřených oknech, není automatické vyjždění a zajždění skel funkční a je nutné je znovu aktivovat.

- Přitáhněte tlačítko příslušného spouštěče skla směrem nahoru a přidržíte je alespoň jednu sekundu v této poloze.
- Tlačítko uvolněte a opět přitáhněte směrem nahoru a přidržíte. Automatické vyjždění a zajždění skel je opět připravené k provozu.

Automatické vyjždění a zajždění skel lze obnovit pro jedno okno nebo pro více oken současně.

 **POZOR**

Dodržte bezpečnostní pokyny »»  v Úvod na straně 111.

- Nesprávným používáním elektrického ovládání oken může dojít k poranění.
- Nikdy nezavírejte okna aniž byste se ujistili, že je prostor volný, jinak můžete způsobit zranění sobě nebo jiným. Ujistěte se, že se v dráze okna nikdo nevyskytuje.
- Při zapnutém zapalování se mohou zapnout elektrické prvky vybavení - nebezpečí přiskřípnutí, např. elektrickými spouštěči oken.
- Klíčem s dálkovým ovládním se mohou zamknout dveře. Osoby uzavřené ve vozidle se pak mohou ocitnout v nebezpečí.
- Proto vždy, když opouštíte vozidlo, vezměte si v každém případě s sebou klíč.
- Elektrické spouštěče skel jsou mimo funkci teprve tehdy, je-li vypnuté zapalování a jsou otevřeny některé přední dveře.
- V případě potřeby k zablokování spouštěče zadních skel použijte bezpečnostní spínač. Vždy se ujistěte, že je ovládání zadních oken skutečně neaktivní.
- Z bezpečnostních důvodů se má otvírání a zavírání oken provádět klíčem s dálkovým ovládním pouze ze vzdálenosti asi 2 metrů od vozidla. Během doby sepnutí zavíracího

Otvírání a zavírání

tlačítka musí být vyjžděni oken nahoru vždy pozorováno, aby okno nemohlo nikoho sevřít. Při uvolnění tlačítka se zavírací postup ihned přerušit.

i Poznámka

Pokud se okno při zavírání zasekne o nějakou překážku, automaticky se znovu otevře »» strana 119. Pokud tato situace nastane, před opakovaným pokusem o zavření okna překážku odstraňte.

Omezování síly oken

Omezení síly elektrických spouštěčů oken zmenšuje nebezpečí skřípnutí, když se okno zavírá.

- Pokud musí některé z elektricky ovládaných oken při zavírání překonávat zvýšený odpor nebo tomu brání překážka, začne se ihned zpět otvírat »» ⚠.
- Dřív než se znovu pokusíte ho zavřít, zkontrolujte, proč se nezavírá.
- Pokud zkusíte další zavření okna během 10 sekund a sklo se opět těžko zavírá nebo naráží na překážku, automatika zavírání okna se na dobu 10 sekund vypne.
- Jestliže se okno nadále zasekává, zastaví se na úrovni překážky.

- Pokud se nedá určit, proč okno nejde zavřít, pokuste se do 10 sekund vytažením tlačítka znovu zavřít. Okno se zavírá s větší silou. **Omezení síly je nyní deaktivováno.**
- Pokud vyčkáte déle než 10 sekund, okno se stisknutím tlačítka zcela otevře a funkce automatiky zavírání oken je opět ve funkci.

⚠ POZOR

Dodržujte bezpečnostní pokyny »» ⚠ v Elektrické otvírání a zavírání oken na straně 118.

- **Omezení síly nezabrání přitisknutí prstu nebo jiných částic těla proti okennímu rámu - nebezpečí poranění!**

Skleněná střecha

Úvod k tématu

Skleněná střecha funguje pouze při zapnutém zapalování. Po vypnutí zapalování můžete skleněnou střechu ještě několik minut otvírat nebo zavírat, dokud neotevřete dveře řidiče nebo spolujezdce.

⚠ POZOR

Neopatrné nebo nepozorné používání skleněné střechy může způsobit těžká zranění.

- **Otvírejte nebo zavírejte skleněnou střechu a sluneční roletu pouze poté, když se nikdo nenachází v jejím funkčním prostoru.**
- **Při každém opuštění vozidla je nutné všechny klíče vozidla vzít s sebou.**
- **Nikdy nenechávejte děti ani osoby, které si v případě nouze nejsou schopny pomoci samy, samotné ve vozidle, zvláště ne tehdy, mají-li přístup ke klíčům vozidla. Pokud použijí neopatrně klíč, mohli by vozidlo uzamknout, nastartovat motor, aktivovat zapalování a vést do pohybu skleněnou střechu.**
- **Po vypnutí zapalování můžete ještě krátce skleněnou střechu otvírat a zavírat, pokud neotevřete dveře řidiče nebo spolujezdce.**

ⓘ UPOZORNĚNÍ

- **Aby se předešlo poškození, odstraňte při zimních teplotách ze skleněné střechy před jejím otevřením nebo úpravě polohy vykllopení případné nánosy ledu nebo sněhu.**
- **Zavírejte skleněnou střechu vždy před opuštěním vozidla nebo při dešti. V případě otevřené nebo vyklopené skleněné střechy se dostane voda do interiéru vozidla a může výrazně poškodit elektrický systém. Následkem toho může dojít k dalšímu poškození ve vozidle.**

i Poznámka

- Odstraňte pravidelně rukou nebo vysavačem listy a volně ležící předměty, které se nashromáždí na kolejnicích skleněné střechy.
- Vyskytne-li se u skleněné střechy funkční závada, nefunguje ani omezovač síly. Vyhledejte odbornou servisní provozovnu.

Funkce skleněné střechy

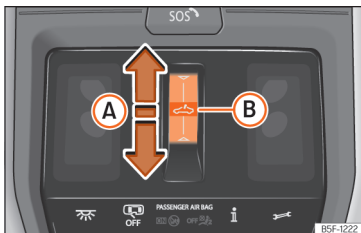

Obr. 101 Ve stropním panelu: tlačítka skleněné střechy.

Funkční oblast tlačítka ↔ lze ovládat dvojitým způsobem: přesunutím a stisknutím.

Přesunutí: Střecha se úplně nebo částečně otvírá nebo zavírá.

Stisknutí: Střecha se úplně nebo částečně nadzvedá, otvírá nebo zavírá. K zastavení automatického pohybu znovu stiskněte.

Nadzvednutí, otevření nebo zavření skleněné střechy

Otevření skleněné střechy:

- Automatický pohyb: Přetáhněte prst směrem dozadu přes funkční oblast ↔
- »» **obr. 101 A** .
- Ruční pohyb: Přetáhněte prst směrem dozadu přes funkční oblast tlačítka ↔ a přidržte jej.

Zavření skleněné střechy:

- Automatický pohyb: Přetáhněte prst směrem dopředu přes funkční oblast ↔ **A** .
- Ruční pohyb: Přetáhněte prst směrem dopředu přes funkční oblast tlačítka ↔ a přidržte jej.

Nadzvednutí skleněné střechy:

- Skleněnou střechu lze nadzvednout pouze v zavřeném stavu.
- Automatický pohyb: Ťkněte do středu funkční oblasti ↔ **B** .

Zavření nadzvednuté skleněné střechy:

- Automatický pohyb: Přetáhněte prst směrem dopředu přes funkční oblast ↔ **A** nebo Ťkněte do středu funkční oblasti ↔ **B** .

Zastavení automatického pohybu při otvírání nebo zavírání:

- Ťkněte znovu na funkční oblast ↔.

Komfortní funkce k otvírání nebo zavírání skleněné střechy

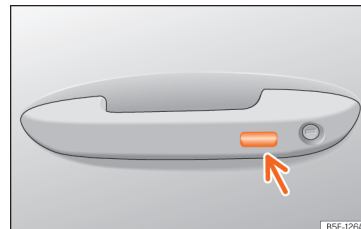

Obr. 102 Klika dveří: snímací plocha.

Skleněná střecha se dá otvírat a zavírat pomocí komfortní funkce stejně jako také okna.

Prostřednictvím zámku dveří řidiče

- K otevření nebo zavření střechy ve vykloupené poloze přidržte klíč v zámku dveří řidiče v poloze pro odemýkání nebo zamykání. Proces přerušíte uvolněním klíče.

Pomocí dálkového ovládání

- K otevření nebo zavření střechy přidržte stisknuté zamykací nebo odemýkací tlačítka. Při uvolnění stisknutého tlačítka se otvírání, resp. zavírání přeruší.

Pomocí systému Keyless Access (pouze zavírání)

• Přidrže několik sekund prst na zamykací snímací ploše » obr. 102 (šipka) na klíče dveří, aby se střecha zavřela. Při přerušení kontaktu se snímací plochou se funkce zavírání přeruší.

Omezování síly panoramatické posuvné střechy a protisluneční rolety

Ochrana proti sevření může zmírnit nebezpečí skřípnutí při zavírání skleněné střechy a sluneční rolety » obr. 101. Narazí-li skleněná střecha nebo sluneční roleta při zavírání na odpor nebo překážku, okamžitě se zase otevře.

- Zkontrolujte, proč se skleněná střecha nebo sluneční roleta nedají zavřít.
- Pokuste se skleněnou střechu nebo sluneční roletu znovu zavřít.
- Pokud by se skleněná střecha nebo sluneční roleta nedaly z důvodu nějaké překážky nebo odporu zavřít, nechte je v příslušné poloze a ony se pak zase otevrou. Při aktivované automatické funkci může následovat další pokus o zavření.
- Pokud se skleněná střecha nebo sluneční roleta opakovaně nezavřely, zavřete je bez aktivované ochrany proti sevření.

Zavření skleněné střechy bez omezování síly

- Během přibližně 5 sekund po aktivaci ochrany před sevřením přetáhněte prst směrem dopředu přes funkční oblast » obr. 101 a přidrže jej přitlačený, dokud se střecha úplně nezavře.
- **Skleněná střecha se zavře bez působení omezování síly.**
- Nelze-li nadále střechu zavřít, vyhledejte servisního partnera.

⚠ POZOR

Při zavírání skleněné střechy nebo sluneční rolety bez aktivace ochrany proti sevření může dojít k těžkému poranění.

- **Zavřete skleněnou střechu a sluneční roletu vždy s co největší opatrností.**
- **V posuvném prostoru skleněné střechy nebo sluneční rolety se nikdy nesmí nacházet žádná osoba, zvláště pokud se zavírá bez omezovače síly.**
- **Omezovač síly nezabrání tomu, aby se prsty nebo jiné části těla nepřitiskly k okenímu rámu - nebezpečí zranění!**

Světla**Osvětlení vozidla****Kontrolky****rozsvítí se**

Úplný nebo částečný výpadek osvětlení vozidla.

Závada u světla pro jízdu do zatáčky (cornering).

**rozsvítí se**

Zapnuté zadní světlo do mlhy.

**rozsvítí se**

Směrová světla vlevo nebo vpravo. Při zavadě některého směrového světla kontrolka bliká s dvojnásobnou frekvencí.

Zapnutá výstražná světla » strana 127.

**rozsvítí se**

Směrová světla přívěsu

**rozsvítí se**

Zapnutá dálková světla nebo světelná houkačka » strana 123.



Ovládání

rozsvítí se

Zapnutý asistent dálkových světel (Light Assist)
»» strana 125.

Při zapnutí zapalování se kvůli kontrole funkčnosti krátce rozsvítí některé výstražné a kontrolní svítidly. Po několika sekundách zhasnou.

POZOR

Dodržujte bezpečnostní pokyny »» » v Výstražné a kontrolní svítidly na straně 91.

Tlačítka pro osvětlení a viditelnost



Obr. 103 Přístrojová deska: spínač světel

Ťuknutím na tlačítko **MODE** lze volit mezi následujícími možnostmi (svítí příslušná kontrolka):



Zapnutí potkávacích světel.

AUTO

Automatické ovládání potkávacích světel a denních jízdních světel



Zapnutí obrysových světel

Kromě toho lze ťuknutím na příslušný symbol aktivovat dále uvedené osvětlovací funkce.

Při aktivaci funkce se příslušný symbol rozsvítí. K deaktivaci je nutné na symbol znovu ťuknout.



FRONT

Zapnutí nebo vypnutí mlhových světlometů



REAR

Zapnutí nebo vypnutí mlhového koncového světla.



MAX

Zapnutí a vypnutí funkce odmrazování čelního skla »» strana 162.



REAR

Zapnutí nebo vypnutí vyhřívání zadního skla »» strana 162.

Za správné nastavení světlometů a správná jízdní světla vždy odpovídá řidič.

Automatické ovládání jízdních světel AUTO

Automatické ovládání jízdních světel je pouze pomocný prostředek, který neumí dostatečně rozpoznávat všechny jízdní situace.

Svítlí-li kontrolka **AUTO**, zapíná se osvětlení vozidla, jakož i osvětlení přístrojů a spínačů automaticky v následujících situacích »» »:

- Snímač intenzity světla rozpozná *tmu*, např. při jízdě tunelem. Vypnou se při rozpoznání dostatečné jasnosti.
- Snímač deště rozpozná dešť a zapne stěrač skla. Vypnou se, když stěrač skla již několik minut nestírájí.

Denní jízdní světla

Pro denní jízdní světla se v předních světlometech nacházejí samostatné svítidly.

Denní jízdní světla se zapínají vždy tehdy, když se zapne zapalování, jsou vypnuté kontrolky nebo svítí kontrolka **AUTO** a snímač světla **neregistruje** *tmu*. Denní jízdní světla se vypnou při vypnutí zapalování.

Svítlí-li kontrolka **AUTO**, zapne snímač jasu v závislosti na vnějším osvětlení automaticky potkávací světla (včetně osvětlení přístrojů a spínačů) nebo denní jízdní světla.

Dálniční světla

Dálniční světla jsou k dispozici u vozidel, která jsou vybavena světlometry LED High.

Zapnutí a vypnutí funkce lze provádět prostřednictvím příslušného menu systému infotainmentu.

- **Aktivace:** Je-li rychlost vozidla po dobu delší než 10 sekund vyšší než 110 km/h (68 mph), posune se kužel potkávacího světla neopatrně směrem nahoru, aby se zlepšila viditelnost řidiče.

Světla

- **Deaktivace:** Klesne-li rychlost vozidla pod 100 km/h (62 mph), vrátí se kužel potkávacího světla nazpět do normální polohy.

Výstražné tóny při nevyzpučených světlech

Při vypnutém zapalování a otevřených dveřích řidiče zazní výstražné tóny v případě dále uvedených okolností jako připomínka vypnutí světel:

- Při zapnutých parkovacích světlech » strana 123.
- Při rozsvícené kontrolce » nebo ».

⚠ POZOR

Je-li vozovka špatně osvětlená a ostatní účastníci provozu nemohou nebo jen obtížně mohou vozidlo rozpoznat, existuje riziko nehody.

- **Automatické ovládání denních jízdních světel (AUTO)** zapíná potkávací světla pouze při změnách jasu a například nikoli při mlze.

⚠ POZOR

Obrysová světla nebo světla pro denní svícení nemají dostatečnou intenzitu pro dostatečné osvětlení vozovky a zajištění viditelnosti pro jiné účastníky provozu.

- Při tmě, dešti nebo špatné viditelnosti vždy zapněte potkávací světla.
- Při špatném osvětlení vozovky v důsledku špatných povětrnostních nebo světelných

poměrů se nikdy nesjí jet s denními jízdními světlý.

⚠ POZOR

Příliš vysoko nastavené světlometry a nesprávné používání dálkových světel mohou jiné účastníky silničního provozu rozptýlit a oslnit. To může způsobit nehody a těžká zranění.

- Dbejte, aby byly světlometry správně nastavené.

ℹ Poznámka

- Při používání osvětlení vozidla dodržujte specifické zákonné předpisy jednotlivých zemí.
- Jízdní světla svítí pouze při zapnutém zapalování. Při vypnutí zapalování se automaticky zapnou obrysová světla.
- Mlhová koncová svítidla může oslňovat provoz za vámi. Používejte proto mlhovou koncovou svítidlo pouze za velmi špatné viditelnosti.

Páčka směrových a dálkových světel

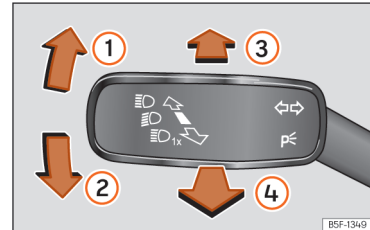

Obr. 104 Páčka směrových a dálkových světel.

Přesuňte páčku do požadované polohy:

- 1 Prává směrová světla nebo parkovací světla vpravo (vypnuté zapalování).
- 2 Levá směrová světla nebo parkovací světla vlevo (vypnuté zapalování).
- 3 Zapnutí dálkových světel: Svítí kontrolka »D v panelu přístrojů.
- 4 Dokud je páčka přitlačena, je zapnuta světelná houkačka. Svítí kontrolka »D.

K vypnutí aktuální funkce uveďte páčku do základní polohy.

Komfortní blikání

Při zapnutém zapalování stlačte páčku pouze až k bodu odporu směrem nahoru nebo dolů »

a potom ji uvolněte. Směrová světla třikrát bliknou.

Komfortní blikání lze aktivovat nebo deaktivovat v systému infotainmentu prostřednictvím funkčního tlačítka  > **Vozidlo** > **Zvenku** > **Světla** > **Komfortní blikání** >>> strana 96.

U vozidel bez příslušného menu lze funkci deaktivovat v odborném servisu.

Parkovací světla

Parkovací světla svítí jen při vypnutém zapalování. Je-li toto světlo zapnuté, zní při otevřených dveřích řidiče výstražný tón.

- Vypněte zapalování.
- Stlačte páčku směrových světel směrem nahoru nebo dolů.

Při zapnutých parkovacích světlech svítí na příslušné straně vozidla vpředu obrysová světla a vzadu koncová světla.

Oboustranná parkovací světla

- Vypněte zapalování.
- Stiskněte tlačítko  **MODE**, aby se zvolila možnost »«.
- Zamkněte vozidlo zvenku.

Zapnou se vždy pouze obrysová světla obou světlomety a částečně zadní svítlny.

POZOR

Používejte směrová světla správným způsobem, nepoužívejte je nebo nezapomínejte je vypínat tak, abyste mátlí ostatní účastníky provozu. To může způsobit nehody a těžká zranění.

- Zapínejte ukazatele směru jízdy (směrová světla) vždy včas, dřív než změníte jízdní pruh, budete předjíždět nebo se otáčet.
- Pokud změnu jízdního pruhu, předjíždění nebo otáčení ukončíte, ukazatel směru jízdy (směrová světla) vypněte.

POZOR

Nesprávné používání dálkových světel může způsobit nehody a těžká zranění, protože dálková světla mohou rozptýlit a oslnit ostatní účastníky silničního provozu.

Poznámka

- Když při použití páčky směrových světel vypnete zapalování, zazní v případě otevřených dveří řidiče výstražný zvukový signál. Upozorní Vás to na to, že je nutné směrová světla vypnout, pokud nechcete zapnout parkovací světla na jedné straně.
- Pokud jsou komfortní blikače zapnuty (bliká třikrát) a aktivuje se komfortní blikač na jiné straně, přestane aktivní strana blikat a bliká pouze jednou na nově zvolené straně.

- Ukazatel směru jízdy (směrové světlo) pracuje jen při zapnutém zapalování. Výstražná světla fungují i při vypnutém zapalování.

- Pokud má ukazatel směru jízdy (směrové světlo) přívěsu závadu, neblinkají ukazatele směru jízdy vozidla s dvojitou rychlostí, ale přestane blikat kontrolka (ukazatele směru jízdy přívěsu).

- Dálková světla lze zapnout jen tehdy, když jsou zapnutá potkávací světla.

- Za chladného nebo vlhkého počasí se mohou světlomety, koncová světla i ukazatele směru jízdy (směrová světla) dočasně zamlít. Tento jev je normální a nemá žádný vliv na životnost světel ve vozidle.

- Když máte zapnutá pravá nebo levá směrová světla a vypnete zapalování, zapnou se automaticky parkovací světla.

Asistent dálkových světel (Light Assist)

Asistent dálkových světel automaticky brání oslnění řidičů protijedoucích a vpředu jedoucích vozidel. Kromě toho registruje asistent dálkových světel osvětlené oblasti a vypíná dálková světla například při průjezdu obcí.

V rámci svých omezení zapíná a vypíná asistent automaticky dálková světla v závislosti okolních a dopravních podmínkách a rychlosti jízdy >>> .

Světla

Zapnutí asistenta dálkových světel

- Zapněte zapalování a na spínači světel zvolte režim **AUTO** » **obr. 103**.
- Stlačte páčku směrových a dálkových světel z výchozí polohy směrem dopředu » **obr. 104** .

Při zapnutém asistentu dálkových světel svítí kontrolka  na displeji panelu přístrojů.

Vypnutí asistenta dálkových světel

- Na spínači světel vypnete režim **AUTO** » **obr. 103**.
- **NEBO:** Při zapnutých dálkových světlech zatáhněte za páčku směrových a dálkových světel směrem dozadu » **obr. 104** .
- **NEBO:** Přitlačte páčku směrových a dálkových světel směrem dopředu tak, aby se dálková světla ručně zapnula. Asistent dálkových světel se vypne.

Meze systému

V dále uvedených případech je nutné dálková světla vypínat ručně, protože asistent dálkových světel dálková světla nevypne nebo je nevypne včas:

- V případě špatně osvětlených silnic a dopravních značek se silným odrazem světla.
- Při setkání s nedostatečně osvětlenými účastníky provozu, jako jsou např. chodci nebo cyklisti.

- V úzkých zatáčkách, v blízkosti silných stoupaní nebo klesání, v jejichž důsledku částečně není provoz v protisměru vidět.
- U protijedoucích vozidel na silnici se středovými svodidly, pokud má řidič velkým rozhled přes svodidla, např. u nákladních vozidel.
- V mlze, při sněhu a velké intenzitě deště.
- V případě prachových nebo písečných vánic.
- Při poškození čelního skla v místě oblasti výhledu kamery.
- V případě zamžení nebo znečištění oblasti výhledu kamery nebo jejího zakrytí nálepkami, sněhem nebo ledem.
- V případě funkční závady kamery nebo přerušení proudového napájení.

POZOR

Zvýšený komfort s asistentem dálkových světel Vás nesmí zlákat k tomu, abyste při jízdě riskovali. Systém nemůže nahradit pozornost řidiče.

- Vy sami jste zodpovědní za přizpůsobení dálkového světla vždy světelným podmínkám, viditelnosti a provozu.
- Regulace dálkových světel nemusí správně rozpoznat všechny jízdní situace a při určitých situacích může fungovat jen omezeně.
- Pokud je oblast výhledu kamery znečištěná, zakrytá nebo poškozená, může to narušit funkci regulace dálkových světel. To pla-

ti také, pokud se osvětlovací zařízení vozidla změní např. umístěním dodatečných světlometů.

UPOZORNĚNÍ

Dodržujte následující pokyny, abyste neovlivnili funkci systému:

- Oblast výhledu kamery pravidelně čistěte a odstraňujte z něj sniž a led.
- Nezakrývejte oblast výhledu kamery.
- Zajistěte, aby čelní sklo nebylo v oblasti výhledu kamery poškozené.

Poznámka

- Světelnou houkačku lze kdykoli ručně zapnout a vypnout pomocí páčky směrových světel a dálkových světel » strana 123.
- Nacházejí-li se v oblasti s vlivem na kameru světlo vyzařující objekty, například přenosný navigační systém, může být provoz asistenta dálkových světel narušen.

Mlhové světlomety s funkcí světla Cornering

Světlo *Cornering* je dodatečná funkce k potkávacím světlu ke zlepšení bočního osvětlení vozovky při jízdě nízkou rychlostí v ostré zatáčce. »

Světlo *Cornering* je funkční při současně zapnutých potkávacích světlech a zapíná se při rychlostech nižších než přibližně 40 km/h (25 mph).

- Při natočení volantu nebo zapnutí směrových světel se postupně rozsvítí příslušný mlhový světlomet. Po otočení volantu nazpět se světlo *Cornering* postupně vypne.
- Při couvání svítí oba mlhové světlometry současně.

Funkce „Coming Home“ a „Leaving Home“

Funkce „Coming Home“ a „Leaving Home“ osvětlují při nastupování nebo vystupování za tmy nejbližší okolí vozidla. Při zapnuté funkci svítí vpředu potkávací a obrysová světla a vzadu koncová světla a osvětlení registrační značky.

Funkce „Leaving Home“ je ovládána snímačem světla.

V nabídce systému infotainmentu pro nastavení vozidla lze nastavovat délku doby dodatečného svícení a funkci zapínat nebo vypínat.

Zapnutí funkce „Coming Home“

Pro vozidla se snímačem světla a deště.

- Vypněte motor a s vypnutím zapalování při světlech v režimu **AUTO** »» strana 122.
- Funkce „Coming Home“ se potom automaticky aktivuje pouze při rozpoznání tmy snímačem světla.

Pro vozidla bez snímače světla a deště.

- Vypněte zapalování.
- Použijte po dobu přibližně 1 sekundy světelnou houkačku.

Osvětlení „Coming Home“ se zapne při otevření dveří řidiče. *Doba pro vypnutí světlometů začíná běžet při zavření posledních dveří vozidla, resp. zadního víka.*

Osvětlení „Coming Home“ se vypíná v následujících případech:

- Automaticky po uplynutí doby pro zapnutí světlometů.
- Automaticky, když jsou přibližně 30 sekund po zapnutí ještě otevřené dveře řidiče nebo zadní víko.
- Při vypnutých kontrolkách spínače světel »» strana 122.
- Při zapnutí zapalování.

Aktivace funkce „Leaving Home“

- Zamkněte vozidlo pomocí dálkového ovládání.
- Funkce „Leaving Home“ se aktivuje pouze tehdy, když se spínač světel nachází v režimu **AUTO** a snímač světla rozpozná tmu.

Osvětlení „Leaving home“ se vypíná v následujících případech:

- Automaticky po uplynutí doby pro zapnutí osvětlení „Leaving Home“ (standardně 30 s).
- Při zamknutí vozidla pomocí dálkového ovládání.
- Při vypnutých kontrolkách spínače světel »» strana 122.
- Při zapnutí zapalování.

Poznámka

Pro aktivaci funkcí „Coming Home“ a „Leaving Home“ musí být zapnutá kontrolka hlavního spínače světel **AUTO** a snímač světla musí rozpoznávat tmu.

Výstražná světla





Obr. 105 Přístrojová deska: spínač výstražných světel.

Výstražná světla slouží k upozornění ostatních účastníků provozu na Vaše vozidlo v nebezpečných situacích.

Pokud by Vaše vozidlo někdy zůstalo stát:

1. Zastavte své vozidlo v bezpečné vzdálenosti od projíždějících vozidel.
2. Stiskněte tlačítko spínače výstražných světel  **▲**.
3. Vypněte motor.
4. Zapněte elektronickou parkovací brzdou.
5. U vozidel s manuální převodovkou zařaďte 1. převodový stupeň, resp. v případě automatické převodovky stiskněte tlačítko parkovací uzávěry **P**.
6. Pro upozornění ostatních účastníků provozu umístěte výstražný trojúhelník.

7. Když opouštíte vozidlo, vždy si berte klíč vozidla s sebou.

Při zapnutí spínače výstražných světel blikají všechny ukazatele směru jízdy (směrová světla). Jak směrová světla   tak i kontrolka ve spínači  blikají současně. Výstražná světla fungují i při vypnutém zapalování.

Výstraha při tísňovém brzdění

Při nenadálém a nepřetržitým brzdícím procesu při rychlosti vyšší než 80 km/h [50 mph] zablikají vícekrát za sekundu brzdová světla, aby varovala zřadu jedoucí vozidla. Pokud brzdící proces pokračuje, zapnou se výstražná světla automaticky při zastavení vozidla. Při opětovném pokračování v jízdě se výstražná světla automaticky vypnou.

POZOR

- **Nepojíždzné vozidlo představuje velké riziko nehody. Použijte vždy výstražná světla a výstražný trojúhelník, abyste ostatní účastníky provozu upozornili na Vaše stojící vozidlo.**
- **Vzhledem k vysokým teplotám katalyzátoru byste nikdy neměli odstavovat vozidlo v oblasti snadno vznětlivých materiálů, jako je např. suchá tráva nebo vyteklý benzin - nebezpečí požáru!**

Poznámka

- **Pokud se nechají výstražná světla zapnutá delší dobu, vybije se i při vypnutém zapalování 12V vozidlový akumulátor.**
- **Při používání výstražných světel dodržujte zákonná ustanovení.**

Dynamická regulace dosahu světel

✓ Platí pro vozidla se světlomety High.

Dosah světlometů se automaticky přizpůsobí stavu naložení vozidla, pokud jsou světlometry seřizeny.

POZOR

Těžké předměty ve vozidle mohou vést k tomu, že světlometry oslní ostatní účastníky silničního provozu. To může způsobit nehody a těžká zranění.

Jízda v zahraničí

Světelný kužel potkávacích světel je asymetrický, takže intenzivněji osvětluje okraj silnice na té straně, po které jedete.

Pokud vozidlo vyrobené pro zemi s pravostranným provozem jezdí v zemi s levostranným provozem (nebo obráceně), je normálně nutné zakrýt část skla světlometu přílnavou maskou nebo nastavovat »

světlotmetu, aby nebyli ostatní účastníci provozu oslňováni.

Pro tyto případy předepisuje příslušná norma specifické světelné hodnoty, které musejí být v určitých bodech rozdělení jasů dodržovány. Tato světla se označují také jako „zahraniční světla“.



Rozdělení světla světlotmetů umožňuje dodržování pro „zahraniční světla“ specifických hodnot, aniž byste museli používat polepovací fólie nebo měnit nastavení světel.

i Poznámka

„Zahraniční světla“ se smějí použít pouze dočasně. Pokud plánujete delší pobyt v některé zemi s levostranným provozem, musíte pro přestavení světlotmetů vyhledat autorizovaného servisního partnera.

Vnitřní osvětlení

Osvětlení panelu přístrojů, displejů a spínačů

V závislosti na modelu lze jasnost osvětlení přístrojů a spínačů nastavovat v systému infotainmentu prostřednictvím funkčního tlačítka  > **Vozidlo** > **Uvnitř** > **Infotainment NEBO:**  > **Nastavení uvnitř** > **Osvětlení** > **Panel přístrojů** >>> strana 96.



Při spuštění motoru a bez aktivace světel zůstává osvětlení analogového panelu přístrojů za podmínek denního světla zapnuté. Intenzita osvětlení se snižuje společně s ubývajícím vnějším světlem. V některých případech, např. při projíždění tunelu bez aktivování funkce **AUTO** se může stát, že se osvětlení panelu přístrojů úplně vypne. Účelem této funkce je poskytnutí pokynu pro řidiče, aby zapnul potkávácí světla.

Pokud by bylo Vaše vozidlo vybavené volně konfigurovatelným panelem přístrojů (SEAT Digital Cockpit), objeví se v panelu přístrojů pokyn **Zapněte světla**.

Vnitřní a čtecí svítliny



Obr. 106 Detail stropního panelu: osvětlení vnitřního prostoru vpředu.

	Zapnutí nebo vypnutí vnitřních svítilen.
 OFF	Kontaktní spínač dveří. Vnitřní svítliny se zapínají automaticky při odemknutí vozidla, otevření některých dveří nebo při vypnutí zapalování. Světlo zhasne několik sekund po zavření všech dveří, při zamknutí vozidla nebo zapnutí zapalování.

Čtecí svítlina

Čtecí svítlina je ovládána dotykem, každá svítlina se zapíná a vypíná stlačením střední oblasti rozptýlné čočky. Kromě toho lze podle vynaloženého tlaku nastavovat intenzitu světla.

Mají-li se obě svítliny zapnout společně, ťukněte na symbol  **obr. 106**.

Osvětlení odkládacích přihrádek a zavazadlového prostoru

Při otevření a zavření odkládací přihrádky spolujezdce a víka zavazadlového prostoru se automaticky zapne, resp. vypne příslušné osvětlení.

Osvětlení prostoru nohou

Osvětlení prostoru nohou pod přístrojovou deskou (strana řidiče a spolujezdce) se zapne při otevření dveří a během jízdy zmenší svoji intenzitu. Jasnost osvětlení prostoru nohou lze nastavovat prostřednictvím menu v systému

infotainmentu pomocí tlačítka  > **Ambientní osvětlení** »»» strana 96.

Poznámka

Čteci svítelný se vypínají po zavření a uzamčení vozidla nebo několik minut po vypnutí

zapalování. Brání to vybití 12V vozidlového akumulátoru.

Ambientní osvětlení



Obr. 107 Schématické zobrazení: Ambientní osvětlení

Ambientní osvětlení osvětluje oblast středové konzoly a prostor nohou a vždy podle verze také výplně předních dveří a linku přístrojové desky.

Existují předem definované verze **ambientního osvětlení** »»» **obr. 107**. Intenzitu osvětlení lze nastavovat prostřednictvím funkčního tlačítka .

- **Automaticky:** osvětlení vnitřního prostoru vozidla vždy podle nastaveného jízdního profilu.

- **Ručně:** k nastavení intenzity ambientního osvětlení v každé z oblastí a ke změně barvy ve verzích, které jsou pro osvětlení výplní předních dveří a linky přístrojové desky k dispozici.
- **Off:** vypnutí ambientního osvětlení.



Dodatečné funkce ambientního osvětlení

- **Výstraha pro otevřené dveře:** Výstražná signalizace ve světelném pásu příslušných předních dveří, když nejsou od rychlosti vozi-

dla 10 km/h správně zavřené jedny z obou předních dveří.

- **Výstraha pro zablokování zadních oken:** Výstražná signalizace ve světelném pásu příslušných předních dveří, když se použijí tlačítka spouštěčů skel vzadu, jsou prostřednictvím bezpečnostního spínače »»» **obr. 100**  zablokována zadní okna a vozidlo je zamčené (Auto Lock). »

- **Signalizace výstražných světel:** Optické signalizace zapnutí výstražných světel v celém světelném pásu ambientního osvětlení.

Signalizace těchto funkcí v ambientním osvětlení lze zapínat a vypínat jak jednotlivě, tak i všechny společně v systému infotainmentu.  > **Ambientní osvětlení** >  **Nastavení; NEBO:**  > **Ambientní osvětlení.**

Poznámka

U některých verzí nesouhlasí na displeji infotainmentu zobrazená barva se skutečnou barvou vnitřního osvětlení vozidla.

Viditelnost

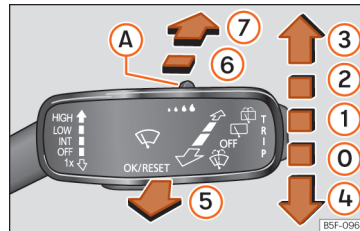

Stěrače čelního a zadního skla

Páčka stěračů skla



Obr. 108 Ovládání stěračů čelního a zadního skla

Přesuňte páčku do požadované polohy:

0	OFF	Vypnuté stěrače skla.
1	INT	Intervalové stírání stěrače skla. Pomocí spínače  obr. 108 (A) nastavujete délku intervalů (vozidla bez snímače deště) nebo citlivost snímače deště.
2	LOW	Prostřednictvím ovládacího prvku regulovatelné pomalé stírání  obr. 108 (A) .

Přesuňte páčku do požadované polohy:

3	HIGH	Prostřednictvím ovládacího prvku regulovatelné rychlé stírání  obr. 108 (A) .
4	1x	Jednorázové stírání. Krátké stisknutí, krátké stírání. Při přidržení směrem dolů stlačené páčky rychlejší stírání.
5		Stěrače skla. Pomocí k volantu přítláčené páčky zapnutí ostříkovače čelního skla. Současně aktivace stěrače skla.
6		Intervalové stírání zadního skla. Stěrač zadního skla stírá v intervalech přibližně 6 sekund.
7		Stisknutím páčky zanutí ostříkovače zadního skla. Současně aktivace stěrače zadního skla.

POZOR

Při nízkých venkovních teplotách nespouštějte stěrače a ostříkovač, dokud nezahřejete čelní sklo systémem topení a větrání. Kapalina do ostříkovačů může v takových případech namrznout na skle a nebude vidět na cestu.

UPOZORNĚNÍ

Pokud se při zapnutých stěračích skla vypne zapalování, ukončí stěrače proces a vrátí se do klidové polohy. Při obnoveném zapnutí zapalování zaujmou stěrače skla svoji funkci ve stejném stupni stírání. V případě náledí, sněhu a jiných překážek

na čelním skle se mohou stěrače skla, resp. jejich motory poškodit.

- Před začátkem jízdy odstraňte ze stěračů skla případně sníh a led.
- Nezapínejte stěrače skla v případě suchého skla. Stíráním listů stěračů nasucho se může sklo poškodit.
- Při mrazu vždy před zapnutím stěrače zkontrolujte, zda listy stěrače nepřimrzly! Při odstavení vozidla za chladného počasí, vám může pomoci servisní poloha stěrače čelního skla »» strana 53.

i Poznámka

- Stěrače skla fungují jak vpředu, tak také vzadu pouze při zapnutém zapalování a zavřeném víku motorového prostoru, resp. zavřeném zadním víku.
- Stěrač zadního skla se zapne automaticky, když jsou zapnuté stěrače čelního skla a zařadíte zpátečku.

Funkce stěrače skla

Chování stěrače skla v různých situacích

- Jestliže vozidlo zastaví a stěrač je zapnutý v poloze 1 nebo 2, rychlost stírání se automaticky sníží o jeden stupeň. Když se vozidlo opět rozejede, obnoví se původně nastavená rychlost stírání.

- Při zapnutí stěrače skla ☼ se klimatizace přepíná na přibližně 30 sekund do cirkulačního provozu, aby se předešlo proniknutí zápchu oštrikovací kapaliny do vnitřního prostoru vozidla.
- Při intervalovém stírání se délka intervalů reguluje v závislosti na rychlosti. Čím je rychlost vyšší, tím jsou intervaly kratší.

i Poznámka

- Případnou překážku na čelním skle se stěrač snaží odsunout. Pokud překážka stěrač blokuje, zůstane stěrač stát. Odstraňte překážku a znovu zapněte stěrače.
- Po použití stěračů skla se během jízdy provádí po přibližně pěti sekundách ještě jedno dodatečné „setření kapek“. Když se během 10 sekund po funkci „setření kapek“ znovu použije funkce oštrikovače skla, provede se nový oštrikovací proces bez dodatečného setření. Aby byla funkce „stírání kapek“ znovu k dispozici, musí se vypnout a opět zapnout zapalování.

Snímač deště

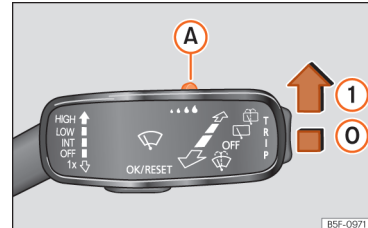

Obr. 109 Páčka stěračů: Nastavení snímače deště **A**.



Obr. 110 Citlivá plocha snímače deště.

Aktivovaný snímač deště automaticky řídí interval stírání podle intenzity srážek »» **A**. Citlivost snímače deště lze nastavit ručně. Manuální stírání »» strana 130.

Zatlačte páčku do požadované polohy »» **obr. 109**:

»

- ⓪ Deaktivovaný snímač deště.
- ① Aktivní snímač deště – automatické stírání v případě potřeby.
- Ⓐ Nastavení citlivosti snímače deště:
 - Nastavení spínače směrem doprava – vysoká citlivost.
 - Nastavení spínače směrem doleva – nízká citlivost.

Po vypnutí a opětovném zapnutí zapalování zůstane snímač deště aktivovaný a při poloze páčky stěračů ① a rychlosti jízdy vyšší než 16 km/h (10 mph) opět funguje.

Změněné aktivační vlastnosti snímače deště

Možné příčiny závad a nesprávné interpretace v *oblasti citlivé plochy* » **obr. 110** snímače deště jsou mimo jiné:

- Poškozené stírací lišty: Vodní film na poškozených stíracích lištách může prodlužovat aktivační dobu, zpoždovat interval čištění nebo způsobovat rychlé a nepřetržité stírání.
- Hmyz: Při přítomnosti hmyzu může docházet k aktivaci stěračů skla.
- Solné šmouhy: V zimě může mít posypová sůl na silnicích za následek mimořádně dlouhé následné stírání až na téměř suchém skle.
- Nečistoty: Suchý prach, vosk, povlaky skla (lotosový efekt) a zbytky čisticích prostředků (automatická myčka) mohou snižovat citlivost

snímače deště nebo způsobovat jeho pomalejší nebo vůbec žádnou reakci.

- Prasklina ve skle: Náraz kamínku aktivuje při zapnutém snímači deště jeden cyklus stírání. Potom snímač deště rozpozná zmenšení citlivé plochy a nastaví se podle toho. Vždy podle intenzity nárazu kamínku se mohou aktivační vlastnosti snímače měnit.

⚠ POZOR

Může dojít k tomu, že snímač deště dostatečně neregistruje déšť a nespustí stěrače skla.

- Když voda na čelním skle omezuje výhled, zapněte v případě potřeby stěrače skla včas ručně.

ℹ Poznámka

- Citlivou plochu snímače deště » **obr. 110** pravidelně čistěte a lišty stěrače kontrolujte s ohledem na poškození (šipka).
- Pro odstranění vosků a ochranných nátěrů laku doporučujeme čistič oken s obsahem alkoholu.
- Nenalepujte žádné samolepky do oblasti před snímač deště na čelním skle. To by mohlo vést k funkčním závadám.

Zpětné zrcátko

Zaclonitelné vnitřní zpětné zrcátko

Automaticky zaclonitelné vnitřní zpětné zrcátko

Funkce ztmavení zrcátka proti oslnění se aktivuje, jakmile je zapnuté zapalování.

Při zapnuté automatické funkci ztmavení se vnitřní zrcátko při dopadu světla **automaticky** ztmaví. Jakmile je zařazena zpátečka, automatická funkce se deaktivuje.

⚠ POZOR

U automaticky zaclonitelných zrcátek může z rozbitého skla unikat elektrolyt. Tato tekutina může způsobit podráždění kůže, očí a dýchacích orgánů. Při kontaktu s touto kapalinou omýjte postižené místo větším množstvím vody. Vyhleďte případně lékáře.

⓪ UPOZORNĚNÍ

U automaticky zaclonitelných zrcátek může z rozbitého skla unikat elektrolyt. Tato kapalina poškozuje plastové povrchy. Vyčistěte je co možná nejrychleji vlhkou houbou.

i Poznámka

- Je-li dopad světla na vnitřní zpětné zrcátko nějak omezen (např. protisluneční roletou), nefunguje automaticky zaclonitelné vnitřní zpětné zrcátko bez problémů.
- Při zapnutém vnitřním osvětlení nebo zařazené zpátečky se automaticky zaclonitelná zrcátka nezacloňují.
- Pokud si přejete nalepit nějakou nálepku na čelní sklo, nesmíte ji nalepit před snimače. Tato skutečnost bude mít vliv na to, zda bude systém fungovat správně či zda vůbec bude fungovat.

Nastavování vnějších zpětných zrcátek

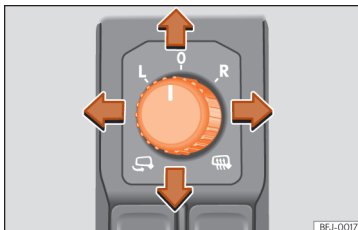

Obr. 111 Detail dveří řidiče: otočný ovladač pro vnější zpětná zrcátka

Otočte ovladač do příslušné polohy:

L/R V požadované poloze můžete pomocí otočného voliče nastavit do požadovaného směru vnější zpětná zrcátka na straně řidiče (L, vlevo) a na straně spolujezde (R, vpravo).

 Vždy podle vybavení se vnější zpětná zrcátka nezávisle na okolní teplotě vyhřívají.

 Zaklopení zrcátka.

Synchronizované přestavování vnějších zpětných zrcátek

V systému infotainmentu lze prostřednictvím funkčního tlačítka  > **Vozidlo** > **Zvenku** > **Zrcátka** zvolit synchronizované nastavování vnějších zpětných zrcátek.

- Otočte otočným ovladačem do polohy **L**¹⁾.
- Nastavte levé vnější zpětné zrcátko. Současně (synchronně) se nastaví pravé vnější zpětné zrcátko.
- Je-li to nutné, upravte nastavení pravého vnějšího zpětného zrcátka po otočení otočného ovladače do polohy **R**¹⁾.

Paměťová funkce

Pomocí paměťových tlačítek  **strana 139** lze nastavení vnějších zpětných zrcátek ukládat a vyvolávat.

Nastavení se také ukládají pod uživatelským účtem služeb online.

Funkce sklopení vnějšího zpětného zrcátka na straně spolujezde

Aby při zpětném parkování byl rozpoznán například obrubník, může se povrch vnějšího zrcátka u spolujezde automaticky sklonit, pokud byla předtím tato poloha uložena. Otočný spínač při tom musí být v poloze **R**¹⁾. **»**

¹⁾ U vozidel s volantem na pravé straně je nastavení symetrické.

Zpětné zrcátko se vrátí do výchozí polohy, pokud vozidlo jede dopředu rychlostí vyšší než 15 km/h (9 mph) nebo pokud se vyjme klíč ze zapalování. Vrací se také do své výchozí polohy, pokud změníte polohu otočného spínače.

Uložení polohy vnějšího zrcátka na straně spolujezdce pro funkci sklopení

- Zapněte zapalování.
- V systému infotainmentu zvolte  > **Vozidlo** > **Uvnitř** > **Zrcátka** >>> strana 96.
- Zvolte na spínači polohu R¹⁾.
- Zařaďte zpátečku.
- Nastavte vnější zrcátko u spolujezdce, aby byla např. dobře vidět oblast hrany obrubníku.
- Vysuňte zpátečku.
- Nové nastavení vnějšího zrcátka se uloží.

Zaklopení vnějších zpětných zrcátek při zamknutí vozidla

V systému infotainmentu lze prostřednictvím funkčního tlačítka  > **Vozidlo** > **Uvnitř** > **Zrcátka** zvolit automatické zaklápění vnějších zpětných zrcátek po zaparkování a zamknutí vozidla >>> strana 96.

¹⁾ U vozidel s volantem na pravé straně je nastavení symetrické.

Při zamknutí vozidla pomocí dálkového ovládání se vnější zpětná zrcátka automaticky zaklopí. Při odemknutí vozidla pomocí dálkového ovládání se vnější zpětná zrcátka automaticky vyklápí.

POZOR

Vyklenuté (konvexní nebo asférické) plochy zrcátek zvětšují zorné pole. Objekty se však v nich zdají být menší a více vzdálené. Pokud vnější zpětná zrcátka používáte při změně jízdního pruhu k určování vzdálenosti od zezadu přijíždějících vozidel, může dojít k omylu, což představuje nebezpečí nehody.

POZOR

Neopatrné přiklápění a odklápění vnějších zpětných zrcátek může způsobit zranění.

- Vnější zpětná zrcátka odklápějte nebo přiklápějte pouze tehdy, když se ve funkční oblasti nikdo nenachází.
- Dbejte vždy na to, aby se mezi vnější zpětné zrcátko a patku zrcátka nepřiskříply při pohybu zrcátka prsty.

UPOZORNĚNÍ

- Když se zrcátko z nějakého důvodu (například nárazem při manévrování) přestaví,

musíte zrcátko elektricky vykllopit až na doraz. V žádném případě nenastavujte zrcátko nazpět rukou, nepříznivě by to ovlivnilo mechanismus vyklápění.

- Před mytím vozidla v automatické myčce byste měli vnější zpětná zrcátka zaklopit, aby se nepoškodila. Elektricky vyklápitelnými vnějšími zpětnými zrcátky v žádném případě nepohybujte rukou, nýbrž je ovládejte pouze elektricky.

Poznámka

- V případě závady elektrického nastavení lze obě plochy zrcátka nastavit ručně zatlačením na okraj.
- Při rychlosti vyšší než 40 km/h (25 mph) nelze funkci sklápění vnějších zpětných zrcátek aktivovat.

Ochrana proti slunci

Sluneční clony

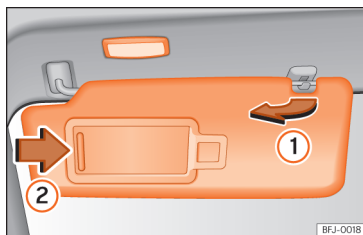

Obr. 112 Sluneční clona.

Možnosti přestavování slunečních clon řidiče a spolujezdce

- Sklopte sluneční clonu k čelnímu sklu.
- Sluneční clonu lze vytáhnout z držáku a natočit ke dveřím » obr. 112 ①.
- Sluneční clonu přikloněnou ke dveřím posuňte v podélném směru dozadu.

Ve sluneční cloně se nachází za krytem kosmetické zrcátka. Při odsunutí krytu ② se rozsvítí svítilna.

Svítilna zhasne po zpětném zasunutí krytu kosmetického zrcátka nebo sklopení sluneční clony směrem nahoru.

⚠ POZOR

Sluneční clony sklopené dolů mohou snížit výhled.

- Sluneční clony vždy dejte zpět do držáků, pokud již nejsou potřeba.

i Poznámka

Světlo nad sluneční clonou za určitých podmínek zhasne automaticky po několika minutách. Brání to vybití 12V vozidlového akumulátoru.

Sedadla a opěrky hlavy

Nastavování sedadel

Ruční nastavování předních sedadel

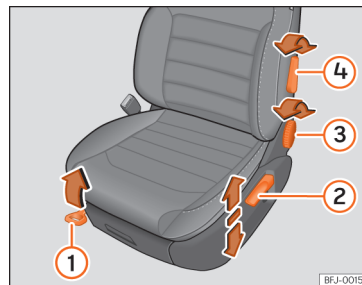

Obr. 113 Přední sedadla: Ruční nastavení sedadla.

- ① Dopředu/dozadu: páčku zatáhněte a sedadlo posuňte. Sedadlo musí po uvolnění páčky zaskočit!
- ② Zvednutí/spuštění: Pohybuje páčkou popřípadě vícekrát směrem nahoru nebo dolů.
- ③ Opěradlo více/méně sklopené: otočte otočným spínačem. »

Ovládání

- 4 Bederní opěra páteře: tiskněte páčku, až je nastavena požadovaná poloha.

⚠ POZOR

Neodborné nastavení sedadel může způsobit nehody a těžká zranění.

- Zadní sedadla nastavujte pouze u stojícího vozidla, protože se sedadla jinak během jízdy mohou neočekávaně přestavit a mohli byste ztratit kontrolu nad vozidlem. Mimo to se při nastavování zaujme chybná poloha při sezení.
- U předních sedadel nastavujte výšku, sklon a polohu v podélném směru jen tehdy, pokud nikdo není v oblasti nastavování sedadla.
- Oblast nastavování předních sedadel nesmí být omezena žádnými předměty.
- Prostory pro nastavování a zajištění sedadel musí být udržovány v čistotě.

⚠ POZOR

Nevhodné používání potahů sedadel a ochranných potahů může vést k tomu, že se omylem aktivuje elektrické nastavení sedadla a sedadlo se během jízdy nečekaně posune. V důsledku toho můžete ztratit kontrolu nad vozidlem a způsobit nehody a zranění. Kromě toho může dojít k věcné-

mu poškození elektrických součástí předních sedadel.

- Neupevňujte nikdy potahy sedadel/ochranné potahy na elektrických ovládacích prvcích sedadla.
- Nikdy nepoužívejte potahy sedadel/ochranné potahy, které nejsou schváleny výslovně pro sedadla tohoto vozidla.

Elektrické nastavování sedadla řidiče

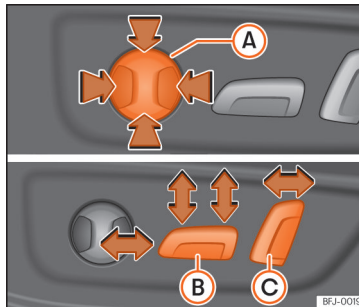

Obr. 114 Sedadlo řidiče: elektrické nastavování.

- A nastavení bederní opěrky: Stiskněte tlačítko v příslušné oblasti.
- B Sedadlo dopředu/dozadu: zatlačte tlačítko dopředu/dozadu.
Sedadlo nahoru/dolů: Tlačte zadní část tlačítka nahoru/dolů. Pro nastavení sklonu sedadla tlačte tlačítko v přední části nahoru/dolů.
- C Opěradlo zad v příkřejší/plošší poloze: zatlačte tlačítko dopředu/dozadu.

Při vypnutí zapalování při aktivním uživateli služeb SEAT Connect se poloha automaticky uloží¹⁾.

⚠ POZOR

- Neopatrné nebo nepozorné používání elektrických předních sedadel může způsobit těžká zranění.
- Přední sedadla lze elektricky přestavit i při vypnutém zapalování. Nikdy nenechávejte děti ani osoby, které nejsou plně soběstačné, ve vozidle.
- V nouzi lze elektrické přestavování přerušit ovládním jiného spínače.

Ⓛ UPOZORNĚNÍ

Aby nedošlo k poškození elektrických součástí předních sedadel, na sedadlo

¹⁾ Platí pro vozidla se systémem infotainmentu Connect.

neklekejte ani nenechte působit velký tlak na jedno místo sedáku nebo opěradla.

i Poznámka

- Při nízkém stavu nabití 12V vozidlového akumulátoru nemusí být elektrické nastavení sedadla možné.
- Při spuštění motoru se elektrické nastavení sedadel přeruší.
- Během změny uživatele se na displeji systému infotainmentu objevuje při pohybu sedadla do uložené polohy příslušná informace. Pohyb lze zastavit stisknutím tlačítka pro stop na displeji.

Opěrky hlavy

Úvod k tématu

Níže jsou popsána možná nastavení a demontáž opěrek hlavy. Ujistěte se, že jsou sedadla správně nastavena »»» strana 15.

Všechna místa k sezení jsou vybavena opěrkou hlavy. Prostřední zadní opěrka hlavy je určena pouze pro prostřední místo k sezení na zadní sedadlové lavici. Proto ji nemontujte v jiných místech.

Správné nastavení opěrky hlavy

Opěrku hlavy nastavte tak, aby se horní hrana opěrky hlavy nacházela v jedné přímce s horní částí Vaší hlavy, ale ne níže, než je výška očí. Tělo se musí stále nacházet co možná nejbližší u opěrky hlavy.

Nastavení opěrky hlavy pro osoby malého vzrůstu

Opěrku hlavy posuňte až na doraz dolů, i když je potom hlava pod horní hranou opěrky. V nejspodnější poloze může být mezi opěrkou hlavy a opěradlem malá mezera.

Nastavení opěrky hlavy pro osoby velkého vzrůstu

Opěrku hlavy posuňte až na doraz nahoru.

⚠ POZOR

Jízda s demontovanými nebo nesprávně nastavenými opěrkami hlavy zvyšuje při nehodách a náhlých jízdách manévrech a brzdění nebezpečí těžkého, až smrtelného zranění.

- Jezděte vždy se správně namontovanými a nastavenými opěrkami hlavy.
- Nastavte opěrku hlavy správně podle své tělesné výšky, aby se snížilo nebezpečí zranění šíje při nehodě. Horní hrana opěrky hlavy se musí nacházet v jedné přímce s horní částí hlavy, ne však níže než je výška očí. Tělo hlavy umístěte soustředně k opěrce hlavy a co možná nejbližší k ní.

- Opěrku hlavy nikdy nenastavujte během jízdy.
- Při jízdě s cestujícími na zadních sedadlech nesmí být opěrky hlavy v žádném případě v klidové poloze.

ⓘ UPOZORNĚNÍ

Při demontáži a montáži opěrky hlavy dbejte, aby opěrka nenarazila do podhledu střechy, do předního opěradla nebo jiných částí vozidla. Díly by se mohly jinak poškodit.

Nastavování opěrek hlavy

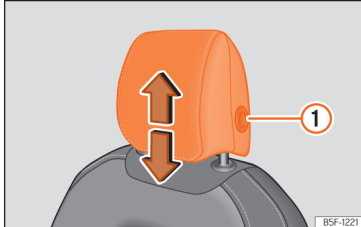

Obr. 115 Přední sedadlo: nastavení opěrky hlavy.

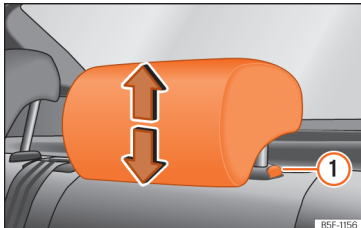

Obr. 116 Opěrka hlavy vzadu: nastavení opěrky hlavy.

Nastavení výšky opěrky hlavy

- Uchopte opěrku z boku oběma rukama a posuňte ji nahoru, až zapadne do zvolené polohy. Při spouštění dolů postupujte stejným

způsobem a stiskněte současně boční tlačítko ①. » obr. 115 » obr. 116.

- Opěrka hlavy musí bezpečně zaskočit v určité poloze.

Demontáž a montáž opěrky hlavy

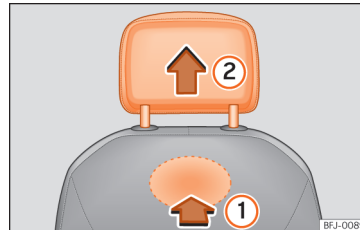

Obr. 117 Opěrky hlavy vpředu: demontáž.

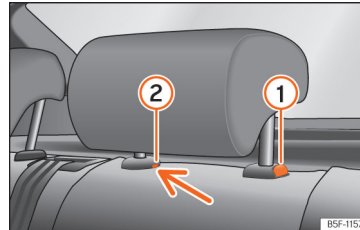

Obr. 118 Opěrka hlavy vzadu: demontáž.

Demontáž předních opěrek hlavy

- Popřípadě spusťte opěrku hlavy dolů.
- K uvolnění opěrky hlavy najdete v označené oblasti na zadní straně opěradla sedadla prohlubeň a zatlačte ve směru šipky » obr. 117 ①.
- Vytáhněte opěrku hlavy ve směru šipky ②.

Montáž předních opěrek hlavy

- Opěrku hlavy umístěte nad vodičky opěrky hlavy do správné polohy a zasuňte ji do vodiček příslušného opěradla.
- Opěrku hlavy posuňte směrem dolů tak, aby vodící tyčky zaklaply.
- Opěrku hlavy nastavte podle údajů pro správnou polohu sezení.

Demontáž zadních opěrek hlavy

K demontáži opěrek hlavy je třeba sklopit příslušné opěradlo částečně směrem dopředu.

- Odjistěte opěradlo » strana 140.
- Vytáhněte opěrku hlavy nahoru až na doraz.
- Stiskněte tlačítko » obr. 118 ①, současně zasuňte plochý šroubovák (šířka nejvýše 5 mm) do otvoru pro zajištění ② a vytáhněte opěrku hlavy ven.
- Vyklopte opěradlo sedadla nazpět tak, aby správně zaklaplo » Δ v Sklopení opěradla

zadního sedadla dopředu a jeho vyklopení nazpět na straně 140.

Montáž zadních opěrek hlavy

K montáži opěrek hlavy je nutné sklopit příslušné opěradlo částečně směrem dopředu.

- Odjistěte opěradlo »» strana 140.
- Zasuňte tyčky opěrky hlavy do vodiček tak, aby slyšitelně zaklaply. Opěrku hlavy nesmí být možné z opěradla vytáhnout.
- Vyklopte opěradlo sedadla nazpět tak, aby správně zaklaplo »» ⚠ v Sklopení opěradla zadního sedadla dopředu a jeho vyklopení nazpět na straně 140.

⚠ POZOR

Zadní opěrky hlavy demontujte pouze tehdy, je-li to zapotřebí k montáži dětské sedačky. Po demontáži dětské sedačky opěrku hlavy ihned opět namontujte.

Funkce sedadla

Paměťová funkce

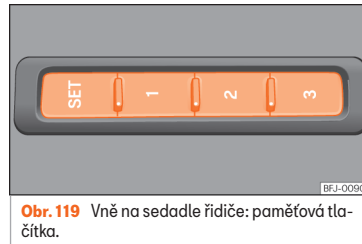

Obr. 119 Vně na sedadle řidiče: paměťová tlačítka.

Paměťová tlačítka

Pomocí paměťových tlačítek lze uložit nastavení pro sedadlo řidiče a vnější zrcátka a znovu je vyvolat.

Nastavení se také ukládají pod uživatelským účtem služeb online.

Uložení nastavení sedadla řidiče a nastavení vnějších zrcátek pro jízdu dopředu

- Zapněte elektronickou parkovací brzdou.
- Uveďte převodovku do neutrální polohy.
- Zapněte zapalování.
- Nastavte sedadlo řidiče a vnější zrcátka.
- Přidržte tlačítko **SET** stisknuté déle než 1 sekundu »» obr. 119.

- Přibližně do 10 sekund stiskněte paměťové tlačítko, na kterém by se měla uložit příslušná nastavení. Akustický signál potvrdí uložení.

Uložení polohy vnějšího zrcátka na straně spolujezdce pro jízdu dozadu

- Zapněte elektronickou parkovací brzdou.
- Uveďte převodovku do neutrální polohy.
- Zapněte zapalování.
- Stiskněte požadované paměťové tlačítko.
- Zařaďte zpátečku.
- Nastavte vnější zrcátka u spolujezdce, aby byla např. dobře vidět oblast hrany obrubníku.
- Nastavená poloha zrcátka se uloží automaticky a je přiřazena určitému klíči vozidla, kterým bylo vozidlo odemknuto.

Vyvolání nastavení

- U stojícího vozidla a při zapnutém zapalování přidržte příslušné paměťové tlačítko stisknuté tak dlouho, až je dosaženo uložené polohy.
- **NEBO:** Při vypnutém zapalování a zavřených dveřích řidiče tukněte na příslušné tlačítko.
- Vnější zrcátka na straně spolujezdce opustí uloženou polohu pro couvání automaticky při jízdě vpřed minimálně rychlostí 15 km/h (10 mph) nebo otočením ovladače z polohy **R** do některé jiné polohy »» strana 132. »

Inicializace sedadel s pamětí

Když např. bylo vyměněno sedadlo řidiče, je nutné paměť inicializovat.

Při inicializaci se vymažou všechny paměti a všechna přiřazení sedadla s pamětí. Potom lze paměťová tlačítka znovu naprogramovat.

- Otevřete dveře řidiče, ale nenastupujte.
- Nastavení sedadla obsluhujte zvenčí.
- Skloňte opěradlo sedadla zcela směrem dopředu.
- Spínač pro nastavení sklonu uvolněte a opět stiskněte, dokud nezazní akustický signál (gong).

⚠ POZOR

Paměťovou funkci nastavujte pouze u stojícího vozidla.

i Poznámka

Otevřou-li se dveře řidiče po více než asi 10 minutách po odemknutí vozidla, nenastaví se sedadlo řidiče a vnější zpětná zrcátka automaticky.

Sklopení opěradla zadního sedadla dopředu a jeho vyklopení nazpět

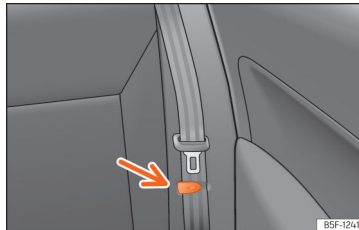

Obr. 120 Zadní sedadlo: třmen pro přidržení bezpečnostního pásu.

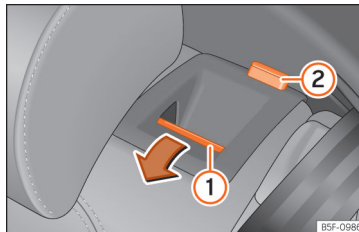

Obr. 121 Zadní sedadlo: sklopení opěradla sedadla dopředu.

Opěradlo lavice zadních sedadel je dělené a lze jej odděleně sklápět dopředu, aby se zvětšil zavazadlový prostor.

Sklopení opěradla sedadla dopředu

- Upevněte boční bezpečnostní pásy na držáku krycího panelu »» obr. 120.
- Zaklopte zcela zadní opěrky hlavy »» strana 138.
- Odjišťovací tlačítko »» obr. 121 ① směrem dopředu a současně sklopte opěradlo sedadla. Opěradlo zadního sedadla je odjištěné, je-li vidět červený indikátor tlačítka ②.

Vyklopení opěradla

- Nadzvedněte a správně zaklapněte opěradla do zajištění. Při správném zaklapnutí již není červený indikátor tlačítka ② vidět.

⚠ POZOR

Je-li opěradlo sklopené dopředu nebo se opěradlo zadního sedadla nekontrolovatelně nebo nepozorně zvedne, může dojít k závažnému poranění.

- Nikdy opěradlo zadního sedadla během jízdy nesklopějte ani nezvedejte.
- Dbejte, aby při zvedání opěradla se nepřivřel bezpečnostní pás nebo se nepoškodil.
- Při sklapování opěradla zadního sedadla dopředu a dozadu by měly být ruce, prsty, nohy nebo jiné části těla mimo oblast pohybu sedací lavice.
- Aby mohly bezpečnostní pásy zadních sedadel poskytovat potřebnou ochranu, musí být všechny části opěradla vždy

správně zajištěny. To je obzvláště důležité pro prostřední zadní sedadla. Pokud sedí cestující na některém místě, jehož opěradlo není řádně zajištěno, může být při prudkém brzdění, při náhlém jízdním manévru nebo při nehodě vymrštěn spolu s opěradlem dopředu.

- Červená značka na tlačítku ② signalizuje nezajištěné opěradlo. Dávejte vždy pozor na to, aby červená značka již nebyla vidět, pokud je opěradlo zase ve vzpřímené poloze.
- Pokud je opěradlo zadního sedadla sklopeno dopředu nebo není správně zajištěno, nesmí na příslušných sedadlech nikdo cestovat (ani děti).

ⓘ UPOZORNĚNÍ

Nekontrolovatelným nebo nechtěným sklopením opěradla dopředu a dozadu může dojít k těžkému poškození na vozidle nebo jiných předmětech.

- Nastavte před sklopením opěradla přední sedadla tak, aby ani opěrky hlavy ani čalounění opěradla nenaráželo do předních sedadel.

Sklopení opěradla zadního sedadla dopředu ze zavazadlového prostoru

✓ platí pro země s modelem Leon Sportstourer

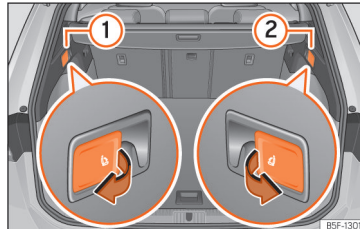

Obr. 122 V zavazadlovém prostoru: páčka odjišťování opěradla zadního sedadla.

- Zasuňte opěrky hlavy zcela dolů.
- Otevřete zadní víko.
- Zatáhněte za páčku dálkového odjišťování na levé »» obr. 122 ① nebo pravé straně ② opěradla ve směru šipky. Odblokovaný díl zadních sedadel se sklopí nyní automaticky dopředu.
- Zavřete nyní případně zadní víko.

Opěradlo zadního sedadla je odjištěné, je-li vidět červený indikátor tlačítka »» obr. 121 ②.

Středová loketní opěrka vpředu

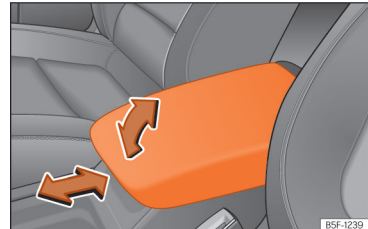

Obr. 123 Středová loketní opěrka vpředu.

K **zvedání** vytáhněte loketní opěrku směrem nahoru »» obr. 123 nebo ji vytahujte postupně, vždy podle požadovaného otevření.

Při **spouštění** vytáhněte loketní opěrku zcela směrem nahoru. Potom středovou loketní opěrku spusťte dolů.

Pro **nastavení v podélném směru** posuňte loketní opěrku v příslušném směru šipky zcela směrem dopředu »» obr. 123 resp. zcela směrem dozadu.

⚠ POZOR

Přední středová loketní opěrka může omezit pohyblivost ruky řidiče a tím být příčinou nehody a závažného poranění.

- Příhrádky ve středové loketní opěrce musejí vždy být během jízdy zavřené. »»

- Na středové loketní opěrce nikdy nepřpravujte žádnou osobu nebo dítě. Tato nesprávná poloha sezení může zavinit závažná poranění.

Převaha a praktická vybavení

Uložení zavazadel

Uložení zavazadel a nákladu

Náklad a zavazadla lze přepravovat ve vozidle, na tažném zařízení »» strana 297 a na střeše »» strana 152. Přitom je nutné dodržovat zákonná ustanovení.

Bezpečné uložení všech zavazadel ve vozidle

- Náklad rozložte ve vozidle pokud možno rovnoměrně.
- Zavazadla a těžké předměty ukládejte vždy do zavazadlového prostoru »» ⚠️
- Těžké předměty umístěte v zavazadlovém prostoru co nejvíce dopředu.
- Dodržujte přípustné zatížení zadní nápravy a celkovou přípustnou hmotnost vozidla »» strana 378.
- Upevněte předměty za použití uvazovacích lanek nebo vhodných upínacích popruhů na úchytných okách »» strana 147.
- I menší předměty bezpečně uložte.
- Přizpůsobte tlak v pneumatikách naložení vozidla. Respektujte štitky s údaji o tlaku vzduchu v pneumatikách »» strana 351.

- U vozidel s kontrolou tlaku v pneumatikách popřípadě nastavte nový stav naložení »» strana 355.

⚠️ POZOR

Nezajištěné nebo chybně zajištěné předměty mohou při náhlých jízdách a brzděných manévrech nebo při nehodách způsobit těžká poranění. To platí obzvláště tehdy, když jsou předměty zasaženy odpáleným airbagem a odmrštěny do vnitřního prostoru. Abyste snížili riziko těžkých úrazů, dodržujte tyto pokyny:

- Všechny předměty ve vozidle bezpečně uložte.
- Zajistěte také malé a lehké předměty.
- Uložte předměty ve vnitřním prostoru vozidla tak, aby se během jízdy nikdy nemohly dostat do oblastí účinnosti airbagů.
- Odkládací přihrádky během jízdy vždy mějte zavřené.
- Uložené předměty nesmějí nikdy vést k tomu, že cestující zaujmou nesprávnou polohu k sezení.
- Jestliže uložené předměty blokují některé místo k sezení, potom toto místo k sezení nesmí nikdy zaujmout a použít nějaká osoba.
- Neukládejte žádné tvrdé, těžké nebo ostré předměty volně do otevřených odkládacích přihrádek ve vozidle, na odkládací desku nad zavazadlovým prostorem nebo na přístrojovou desku.

- Tvrdé, těžké nebo ostré předměty vyjměte z oděvů a tašek ve vnitřním prostoru vozidla a bezpečně je uložte.

⚠ POZOR

Při přepravě těžkých předmětů se mění jízdní vlastnosti vozidla a prodlužuje se brzdná dráha. Těžký náklad, který nebyl řádně uložen nebo upevněn, může způsobit ztrátu kontroly nad vozidlem a těžká zranění.

- Nikdy vozidlo nákladem nepřetěžujte. Jak náklad, tak i rozložení zátěže ve vozidle má vliv na chování vozidla a brzdění.
- Při přepravě těžkých předmětů se mění jízdní vlastnosti vozidla polohou těžiště.
- Náklad ve vozidle rozložte vždy rovnoměrně a co nejnižše.
- Těžké předměty bezpečně uložte v zavazadlovém prostoru co možná nejvíce před zadní osu.
- Předměty přepravované a neupevněné v zavazadlovém prostoru se mohou náhodou začít pohybovat a změnit jízdní chování vozidla.
- Rychlost a způsob jízdy vždy přizpůsobte viditelnosti, povětrnostním podmínkám, stavu vozovky a podmínkám provozu.
- Především opatrně a obezřetně přidávejte plyn.
- Neprovádějte náhlé brzdící a jízdní manévry.
- Brzděte dříve než obvykle.

⚠ POZOR

- Nenechávejte Vaše vozidlo nikdy bez dozoru, obzvláště s otevřeným zadním víkem. Děti by mohly vylézt do zavazadlového prostoru a zavřít jej zevnitř. V tomto případě by se již nedostaly ven bez cizí pomoci – nebezpečí života!
- Pokud vozidlo opouštíte, zavřete a zamkněte jak všechny dveře, tak i zadní víko. Před zamknutím vozidla zkontrolujte, zda ve vozidle nejsou žádné osoby.

ⓘ UPOZORNĚNÍ

Topná vlákna nebo, v závislosti na výbavě, anténa na zadním skle by se mohla poškodit ostrými předměty na krytu zavazadlového prostoru.

ⓘ Poznámka

Vhodné upínací pásy pro upevnění nákladu k úchytným okům si můžete zakoupit v prodejně s příslušenstvím.

Zavazadlový prostor

Kryt zavazadlového prostoru

- ✓ platí pro země s modelem Leon

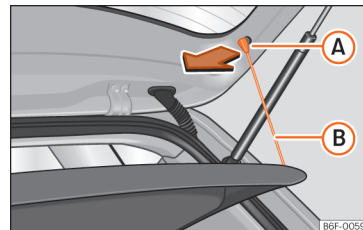

Obr. 124 V zavazadlovém prostoru: demontáž a montáž krytu zavazadlového prostoru.

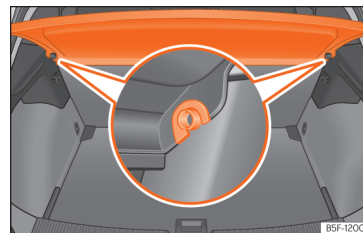

Obr. 125 V zavazadlovém prostoru: demontáž a montáž krytu zavazadlového prostoru. »

Demontáž

- Vyhákněte přídržné pásky »» obr. 124 (B) z úchytů (A).
- Vytažením směrem nahoru vytlačte kryt z bočních držáků »» obr. 125 a vyjměte jej.

V případě potřeby lze kryt uložit pod dvojvrtou podlahu zavazadlového prostoru »» strana 144.

Nasazení

- Zasuňte kryt vodorovným směrem tak, aby se „podkova“ nacházela nad osami držáků »» obr. 125 a stlačte kryt směrem dolů tak, aby zaklapl.
- Vyhákněte přídržné pásky »» obr. 124 (B) na zadní víko.

⚠ POZOR

Nezajištěné nebo chybně zajištěné předměty nebo zvířata na krytu zavazadlového prostoru mohou při náhlých jízdách a brzdných manévrech nebo při nehodách způsobit těžká poranění.

- Neukládejte žádné tvrdé, těžké nebo ostré předměty volně nebo do tašek na krytu zavazadlového prostoru.
- Na krytu zavazadlového prostoru nikdy nevozte zvířata.

ⓘ UPOZORNĚNÍ

- Před zavřením zadního víka dejte pozor, aby byl kryt zavazadlového prostoru správně upevněn.
- Příliš objemný náklad v zavazadlovém prostoru může vést k tomu, že kryt zavazadlového prostoru není správně umístěn, čímž se může prohnout, resp. poškodit.
- Pokud je náklad v zavazadlovém prostoru příliš velký, sejměte kryt zavazadlového prostoru.

ⓘ Poznámka

Při odkládání oblečení na kryt zavazadlového prostoru pamatujte na to, že předměty nesmí řidiči omezit výhled dozadu.

Uložení krytu zavazadlového prostoru

✓ platí pro země s modelem Leon

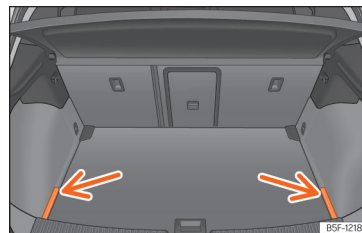

Obr. 126 V zavazadlovém prostoru: Krytky uložení krytu zavazadlového prostoru.



Obr. 127 V zavazadlovém prostoru: Vložení krytu zavazadlového prostoru.

V závislosti na výbavě lze kryt zavazadlového prostoru po demontáži uložit pod podlahu zavazadlového prostoru.

Přeprava a praktická vybavení

- Odstraňte kryty vlevo a vpravo »» obr. 126.
- Položte kryt zavazadlového prostoru do pro určeného úchytu »» obr. 127.
- Nyní opět uveďte levou a pravou krytku opět do původní polohy.

Svinovací kryt

✓ platí pro země s modelem Leon Sportstourer

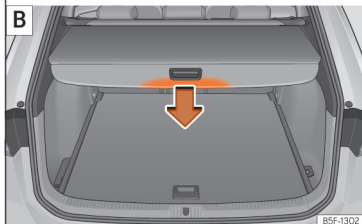
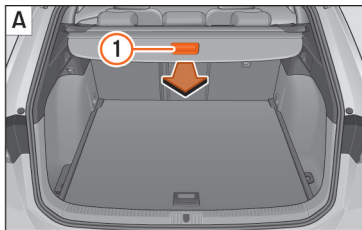

Obr. 128 V zavazadlovém prostoru: vytážení a svinutí krytu.

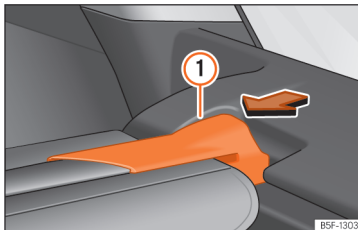

Obr. 129 V zavazadlovém prostoru: Demontáž krytu.

Vytažení krytu

- Vytáhněte rovnoměrně kryt za rukojeť »» obr. 128 ① |A| tak, aby slyšitelně zaklapl.

Svinutí krytu zavazadlového prostoru

- Stlačte rukojeť krytu zavazadlového prostoru ve směru šipky tak, aby se kryt uvolnil »» obr. 128 |B|.

Kryt se automaticky vtáhne až do konce a zcela svíne.

Demontáž krytu zavazadlového prostoru

- Stlačte zavěšení krytu »» obr. 129 ① ve směru šipky.
- Vyjměte kryt zavazadlového prostoru směrem nahoru.

- Kryt lze uložit pod přestavitelnou podlahu zavazadlového prostoru, která se musí při tom nacházet ve své horní poloze »» strana 146.

Montáž krytu zavazadlového prostoru

- Zasuňte kryt do pro něj určeného úchytu v levém nebo pravém bočním krycím panelu.
- Nechejte zavěšení krytu »» obr. 129 ① na druhé straně zaklapnout do úchytu.
- Zkontrolujte, zda je nosič řádně zaklapnutý.

ⓘ UPOZORNĚNÍ

Ke svinutí krytu stlačte rukojeť vždy dolů. Při stlačení rukojeti směrem nahoru se mohou poškodit hřídele.

Uložení svinovacího krytu zavazadlového prostoru

✓ platí pro země s modelem Leon Sportstourer

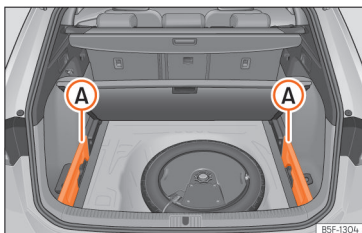

Obr. 130 V zavazadlovém prostoru: úchyt k uložení svinovacího krytu.

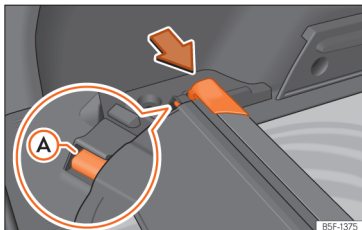

Obr. 131 V zavazadlovém prostoru: úchyt k uložení svinovacího krytu.

Svinovací kryt lze uložit pod variabilní podlahu zavazadlového prostoru.

- Odstraňte kryty vlevo a vpravo »» obr. 130 **A**.

- Stlačte čelo svinovacího krytu ve směru šipky tak, aby kryt zaklapl do určeného úchytu »» obr. 131. Zajistěte, aby klouzátko **A** zaklaplo do příslušného úchytu.

- Nyní opět uveďte levou a pravou krytku opět do původní polohy.

Variabilní podlaha zavazadlového prostoru

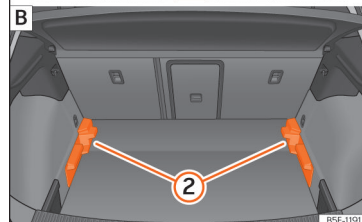
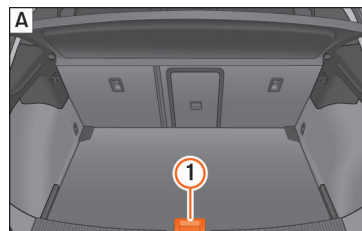

Obr. 132 Variabilní podlaha zavazadlového prostoru: **A** vysoká poloha; **B** nízká poloha.

Přeprava a praktická vybavení

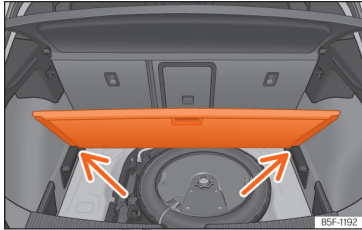

Obr. 133 Variabilní podlaha zavazadlového prostoru: sklopená poloha.

Variabilní podlaha zavazadlového prostoru ve vysoké poloze

- K přemístění z nízké do vysoké polohy nadzvedněte podlahu pomocí úchytky »» **obr. 132** ① a vytáhněte ji směrem dozadu tak, aby se přední část podlahy nacházela nad držáky »» **obr. 132** ②.
- Posuňte nyní podlahu zavazadlového prostoru směrem dopředu až na doraz k opěradlům zadních sedadel a spusťte ji pomocí úchytky ① dolů.

Variabilní podlaha zavazadlového prostoru v nízké poloze

- K přemístění z vysoké do nízké polohy nadzvedněte podlahu pomocí úchytky »» **obr. 132** ① a vytáhněte ji směrem dozadu tak, aby se přední část podlahy nacházela nad držáky »» **obr. 132** ②.

- Spusťte přední část podlahy, posuňte ji až na doraz k opěradlům zadních sedadel a při tom podlahu zároveň spusťte pomocí úchytky ① dolů.

Variabilní podlaha zavazadlového prostoru v nakloněné pozici

Nakloněním variabilní podlahy zavazadlového prostoru získáte přístup k náhradnímu kolu a opravářenské sadě.

- V případě variabilní podlahy ve vysoké poloze nadzvedněte podlahu pomocí úchytky »» **obr. 132** ①, potom ji přesuňte směrem k opěradlu zadních sedadel tak, aby se podlaha vyklopila v místě závěsu a pohyblivá část podlahy se nacházela na něm.
- Položte podlahu zavazadlového prostoru na pro to určené úchyty »» **obr. 133** (šipky).

⚠ POZOR

- Upevněte vždy všechny předměty, i když je podlaha zavazadlového prostoru řádně nadzvednutá.
- Mezi zadním sedadlem a podlahou zavazadlového prostoru převážejte pouze předměty, které nejsou vyšší než 2/3 výšky podlahy.
- Pro přepravu mezi zadním sedadlem a podlahou zavazadlového prostoru jsou povoleny pouze předměty, které nepřekračují maximální hmotnost přibližně 7,5 kg.

① UPOZORNĚNÍ

- Nejvyšší hmotnost, kterou se smí variabilní podlaha zavazadlového prostoru zatěžovat ve vysoké poloze, je přibližně 100 kg.
- Nenechte podlahu zavazadlového prostoru při zavírání spadnout, ale veďte ji vždy kontrolovatelně směrem dolů. V opačném případě se mohou obložení a podlaha zavazadlového prostoru poškodit.

Úchytná oka

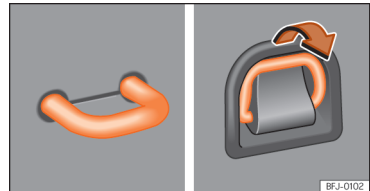

Obr. 134 V zavazadlovém prostoru: pevná a výklopná vázací oka.

V přední a zadní části zavazadlového prostoru jsou umístěna úchytná oka »» **obr. 134** k upevnění zavazadel a volných předmětů pomocí uvazovacích šňůr nebo upínacích pásů. »

⚠ POZOR

Při použití nevhodných nebo poškozených šňůr a upevňovacích nebo upínacích pásů se mohou tyto upevňovací prvky v případě náhlého brzdícího procesu nehody přetřhnout. Předměty pak mohou být vymrštěny do prostoru vozidla a může dojít k těžkým nebo smrtelným zraněním.

- Vždy používejte vhodné a nepoškozené vázací lanka nebo přídržné, resp. upínací pásy.
- Vázací lanka, upínací nebo přídržné pásy upínejte křížem přes náklad na podlaže zavazadlového prostoru a bezpečně upevněte na úchytných okách.
- Při zajišťování předmětů nikdy nepřekračujte maximální povolené tažné zatížení na úchytných okách.
- Dejte pozor na to, aby zvláště v plochých předmětů byla horní hrana nákladu vyšší než úchytná oka.
- V závislosti na výbavě se řiďte orientačními šítky pro správné uložení nákladu v zavazadlovém prostoru.
- K úchytným okům nikdy neupevňujte dětskou sedačku.

i Poznámka

- Maximální zatížení úchytných ok je přibližně 3,5 kN.
- Vhodné upínací, resp. přídržné pásy a systémy k zajištění nákladu získáte u něk-

terého servisního partnera. SEAT doporučuje vyhledat servisního partnera SEAT.

Sít pro zavazadlový prostor

✓ platí pro země s modelem Leon Sportstourer

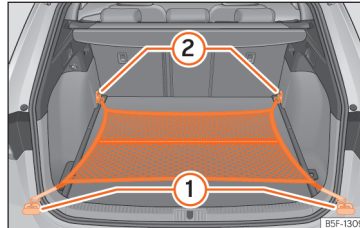

Obr. 135 V zavazadlovém prostoru: vodorovně zavěšená síť pro zavazadlový prostor.

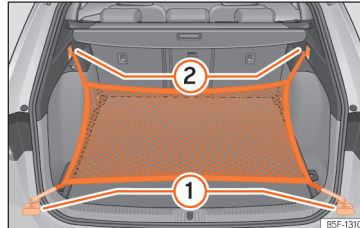

Obr. 136 V zavazadlovém prostoru: oka ① a háčky ② k zavěšení sítě pro zavazadlový prostor.

Sít pro zavazadlový prostor brání pohybu lehkého nákladu. V síti se zipem je možné ukládat menší předměty.

Jsou různé možnosti zavěšení sítě pro zavazadlový prostor.

Zavěšení sítě na zavazadla na podlaže zavazadlového prostoru

Popřípadě vyklepte přední úchytná oka
»» strana 147.

- Zavěste háčky do úchytných ok ① a ②
»» **obr. 135** AKTIVNÍ»» ⚠. Zip sítě musí směřovat nahoru.

Zavěšení sítě pro zavazadlový prostor na ložné hraně

- Zavěste krátké háčky sítě do úchytných ok
»» **obr. 136** ① »» ⚠. Zip sítě musí směřovat nahoru.
- Upevněte napínací pásy do háků na tašky ②.

Sejmutí sítě pro zavazadlový prostor

Zavěšená síť na zavazadla je napnutá »» ⚠.

- Vyhákněte síť na zavazadla z úchytných ok.
- Uložte síť v zavazadlovém prostoru.

⚠ POZOR

Elastická síť na zavazadla se musí natáhnout, když je připevňována na úchytná

Přeprava a praktická vybavení

oka v zavazadlovém prostoru. Zavěšená síť na zavazadla je napnutá. Při nesprávném zavěšování nebo vyvěšování sítě na zavazadla mohou háčky sítě způsobit zranění.

- Háčky sítě držte vždy pevně, aby při zavěšování nebo vyvěšování nevyšokli náhle z oka.
- Chraňte si při zavěšování a vyvěšování háčků oči a obličej, abyste se v případě nechtěně vyskočeného háčku neporanili.
- Háčky sítě na zavazadla vždy zavěšujte v uvedeném pořadí. Náhle odražený háček může způsobit zranění.

Háčky na tašky

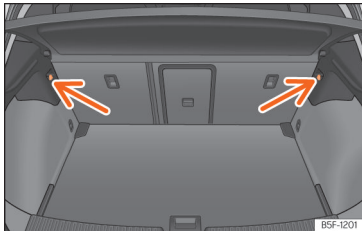

Obr. 137 V zavazadlovém prostoru: háčky na tašky (Leon).

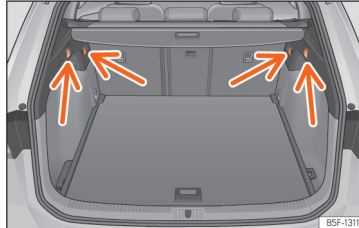

Obr. 138 V zavazadlovém prostoru: háčky na tašky (Leon Sportstourer).

V zavazadlovém prostoru se mohou nahoře vlevo a vpravo nacházet háčky na zavěšení tašek »» obr. 137.

Tyto háčky jsou určeny pro upevnění tašek s lehkými nákupy.

⚠ POZOR

Nikdy nepoužívejte háčky na tašky k vázání zavazadel nebo jiných předmětů. Při náhlých brzdících manévrech nebo při nehodě se mohou háčky ulomit.

Zařízení průchozího nakládání

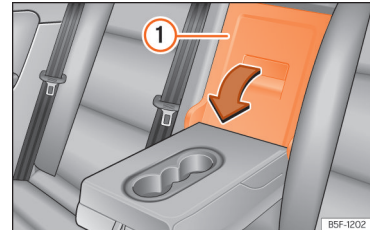

Obr. 139 Na opěradle zadního sedadla: otvor zařízení průchozího nakládání.

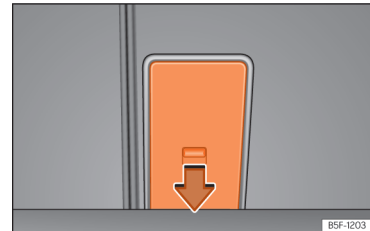

Obr. 140 V zavazadlovém prostoru: otvor zařízení průchozího nakládání.

Na zadním sedadle je za prostřední loketní opěrkou zařízení pro průchozí nakládání pro přepravu dlouhých předmětů v interiéru, jako například lyží. »»

Aby se interiér Vašeho vozidla neznečistil, měli byste špinavé předměty zabalit např. do deky, dříve než tyto předměty budete posouvat skrz zařízení pro průchozí nakládání.

Pokud je loketní opěrka vyklopena, nesmí se na prostředním sedadle zadní řady přepravovat žádné osoby.

Otevření výklopného víka

- Sklopte dolů prostřední loketní opěrku.
- Vytáhněte ve směru šipky odjišťovací páčku a vyklopte víko zařízení pro průchozí nakládání » **obr. 139** ① úplně směrem dopředu.
- Otevřete zadní víko.
- Posuňte dlouhé předměty ze zavazadlového prostoru dál skrz zařízení pro průchozí nakládání.
- Zajistěte předměty dobře bezpečnostním pásem.
- Zavřete zadní víko.

Zavření výklopného víka

- Vyklopte víko zařízení pro průchozí nakládání dozadu, až zapadne. Nesmí být viditelná červená značka na straně zavazadlového prostoru.
- Zavřete zadní víko.
- Vyklopte případně prostřední loketní opěrku znovu nahoru.

i Poznámka

Zařízení pro průchozí nakládání lze otevřít také ze zavazadlového prostoru. Je nutné při tom stlačit odjišťovací páčku ve směru šipky dolů a víko vyklopit směrem dopředu » **obr. 140**.

Oddělovací síť

Použití oddělovací sítě za zadními sedadly

✓ platí pro země s modelem Leon Sportstourer

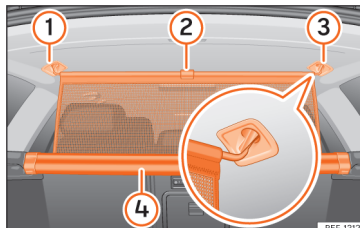

Obr. 141 V zavazadlovém prostoru: zavěšení oddělovací sítě.

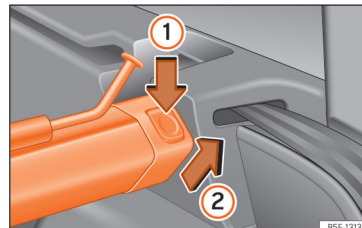

Obr. 142 V zavazadlovém prostoru: sejmutí oddělovací sítě.

Zavěšení oddělovací sítě

- Vytáhněte spojku » **obr. 141** ② směrem nahoru, aby se síť vyjmula z vložky ④.
- Zavěste oddělovací síť na pravé nebo levé straně ③ (zvětšené záznamní).
- Zatažení za tyčku zavěste oddělovací síť do úchyty na druhé straně ①.

Oddělovací síťová stěna je správně namontovaná, jestliže konce ve tvaru T jsou spolehlivě zavěšeny v příslušných úchytech ③ a ①.

Svinutí oddělovací sítě

- Vymějte tyčku z úchyty ③ a ①.
- Srolujte oddělovací síťovou stěnu do nasazení ④ tím, že rukou za ní zatáhnete směrem dolů.

Demontáž síťové oddělovací stěny

- Sklopte opěradla zadních sedadel směrem dopředu.
- Stiskněte levé nebo pravé odjišťovací tlačítka » **obr. 142** ve směru šipky ①.
- Sejměte ve směru šipky » **obr. 142** ② opěrnou miskou.

Montáž oddělovací sítě

- Sklopte opěradla zadních sedadel směrem dopředu.
- Vložte nasazení do pravého nebo levého úchyty.
- Stlačte miskou nosiče vlevo a vpravo proti směru šipky » **obr. 142** ②, tak, aby slyšitelně zaklapla.

Červené značky na uvolňovacích tlačítkách již nesmí být vidět.

⚠ POZOR

- Upevněte vždy všechny předměty ve vozidle, i když je oddělovací síťová stěna řádně namontována.
- Jestliže je vozidlo v pohybu, nesmějí se zdržovat žádné osoby za namontovanou síťovou oddělovací stěnou.
- K montáži oddělovací sítě při opěradlech zadních sedadel ve vzpřímené poloze se nikdy nasmějí použít držáky opěradel zadních sedadel.

① UPOZORNĚNÍ

Neodborná montáž síťové oddělovací stěny může způsobit poranění.

- Dávejte pozor na to, aby Vám oddělovací síťová stěna při stahování dolů ne„vyklouzla“, protože jinak se mohou rychlým vyvrstvením nahoru poškodit jak oddělovací síťová stěna, tak také jiné části vozidla. Ved'te oddělovací síťovou stěnu rukou směrem dolů.

Použití oddělovací sítě při sklopených opěradlech zadních sedadel dopředu

✓ platí pro země s modelem Leon Sportstourer

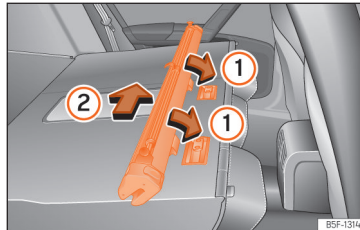

Obr. 143 Montáž oddělovací síťové stěny na opěradlech zadních sedadel

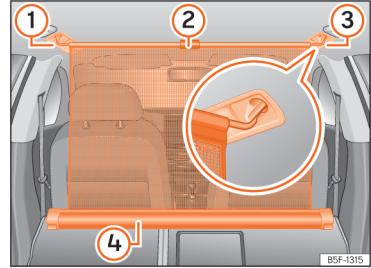

Obr. 144 V zavazadlovém prostoru: zavěšení oddělovací sítě při sklopených opěradlech zadních sedadel.

Montáž oddělovací síťové stěny

- Sklopte opěradla zadních sedadel směrem dopředu.
- Vyjměte oddělovací síťovou stěnu z bočních úchyty.
- Umístěte miskou sítě ve spodní části opěrných lišt ve směru šipky » **obr. 143** ①.
- Stlačte miskou směrem k levé straně vozidla ve směru šipky » **obr. 143** ② a až na doraz.
- Přezkoušejte, zda je oddělovací stěna správně upevněná.

Zavěšení oddělovací sítě

- Vytáhněte spojku » **obr. 144** ② směrem nahoru, aby se síť vyjmula z vložky » **obr. 144** ④.

»

Ovládání

- Zavěste oddělovací síť na pravé nebo levé straně »» obr. 144 ③ [zvětšené vyobrazení].
- Zatažením za tyčku zavěste oddělovací síťovou stěnu do úchyty na druhé straně »» obr. 144 ①.

Oddělovací síťová stěna je správně zavěšená, když konce ve tvaru T jsou spolehlivě zavěšené v příslušných úchytech »» obr. 144 ③ a ①.

Svinutí oddělovací sítě

- Vyjměte tyčku z úchytů krycích panelů obložení střešního nosníku.
- Zatažením rukou směrem dolů sviněte oddělovací síťovou stěnu do vložky »» obr. 144 ④.

Demontáž síťové oddělovací stěny

- Zatáhněte za pouzdro sítě o přibližně 5 cm proti směru šipky »» obr. 143 ②.
- Zatažením proti směru šipky »» obr. 143 ① vyjměte vložku oddělovací síťové stěny z přídržných lišt.
- Vyklepte opěradla zadních sedadel nazpět.

⚠ POZOR

Při náhlých brzdících manévrech nebo nehodě mohou být předměty vymrštnuty do interiéru a zapříčinit tak těžká nebo dokonce smrtelná zranění.

- Upevněte vždy všechny předměty ve vozidle, i když je oddělovací síťová stěna řádně namontována.
- Jestliže je vozidlo v pohybu, nesmějí se zdržovat žádné osoby za namontovanou síťovou oddělovací stěnou.

⚠ POZOR

Opěradlo zadního sedadla smí být sklopeno zpět až poté, co byla oddělovací síťová stěna předtím odstraněna.

ⓘ UPOZORNĚNÍ

Neodborná montáž síťové oddělovací stěny může způsobit poranění.

- Dávejte pozor na to, aby Vám oddělovací síťová stěna při stahování dolů ne„vyklouzla“, protože jinak se mohou rychlým vymrštnutím nahoru poškodit jak oddělovací síťová stěna, tak také jiné části vozidla. Ved'te oddělovací síťovou stěnu rukou směrem dolů.

Střešní nosiče zavazadel

Úvod k tématu

Střeška vozidla byla vyvinuta tak, aby optimalizovala aerodynamiku. Z tohoto důvodu nelze montovat žádné příčné tyče nebo jiné

běžné systémy nosičů do střešního žlábků střešky.

Protože střešní žlábek je zabudován ve střeše, aby se zmínil odpor vzduchu, smí se používat pouze speciálně SEAT schválené příčné tyče a systémy nosičů.

Případy, ve kterých by se měly příčné tyče a systém nosičů odmontovat

- Pokud se nepoužívají.
- Jestliže vozidlo projíždí myčkou.
- Jestliže výška vozidla překračuje povolenou podjezdnou výšku, např. v některých garážích.

⚠ POZOR

- Upevněte náklad vždy vhodnými řemeny nebo upínacími pásy v perfektním stavu.
- Objemné, těžké, dlouhé nebo ploché uložení působí negativně na aerodynamiku, těžiště a jízdní vlastnosti vozidla.
- Neprovádějte náhlé brzdící a jízdní manévry.
- Rychlost a způsob jízdy vždy přizpůsobte viditelnosti, povětrnostním podmínkám, stavu vozovky a podmínkám provozu.

ⓘ UPOZORNĚNÍ

- Odmontujte příčné tyče a systém nosičů vždy před průjezdem mycí linkou.

Přeprava a praktická vybavení

- Výška Vašeho vozidla se montáží příčných tyčí, střešního nosiče a připevněním nákladu změní. Zajistěte proto, aby výška vozidla nepřekročila stávající výšky pro průjezd, např. u podjezdů nebo dveří garáže.
- Příčné tyče, systém nosičů a na to naložený náklad by neměly vést před střešní anténu a ani bránit jak otvírání panoramatické posuvné střechy, tak zadnímu víku.
- Dejte pozor, aby otevřené zadní víko nezarazilo na střešní náklad.

Životní prostředí

U namontované příčné tyče a systému nosičů se musí počítat v důsledku zesíleného aerodynamického odporu se zvýšenou spotřebou paliva.

Upevnění příčných tyčí a nosičového systému

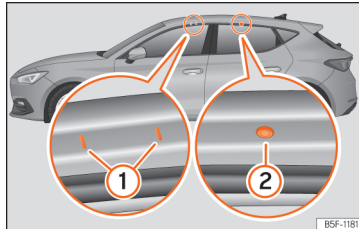

Obr. 145 Upevňovací body podélných nosičů pro střešní nosič zavazadel (Leon).

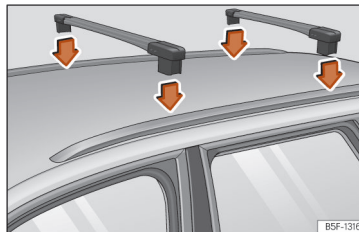

Obr. 146 Podélné nosiče pro střešní nosiče zavazadel (Leon Sportstourer).

Příčné tyče jsou základem pro celou řadu speciálních systémů střešních nosičů. Pro přepravu zavazadel, jízdních kol, surfových plováků, lyží a lodí je nutné z bezpečnostních důvodů používat speciální systémy nosičů.

Vhodné příslušenství je k dostání u prodejce SEAT.

Upevněte příčné tyče a systém nosičů vždy řádným způsobem. Zohledněte vždy návody k montáži příslušných příčných tyčí a systému nosičů.

Leon

Přední a zadní upevňovací body ① a ② jsou viditelné pouze při otevřených dveřích
»» obr. 145.

Leon Sportstourer

Příčné tyče se umísťují na střešním nosiči.

POZOR

Chybným upevněním a používáním příčných tyčí a systému nosičů se může celá konstrukce ze střechy uvolnit a způsobit nehodu nebo poranění.

- Dodržujte vždy návod k montáži od výrobce.
- Překontrolujte šroubová spojení a upevňovací prostředky vždy před započatím jízdy a dotáhněte je příp. po krátké jízdě. U delších jízd byste měli šroubová spojení a upevňovací prostředky krátce zkontrolovat při každém zastavení.
- Neprovádějte na příčných tyčích nebo systému nosičů žádné úpravy ani opravy. »

i Poznámka

Přečtěte si pozorně návod k montáži příčných tyčí a příslušných systémů nosičů a vozte je vždy s sebou ve vozidle.

Nakládání systému střešních nosičů zavazadel

Náklad lze upevnit bezpečně pouze poté, co příčné tyče a systém nosičů byly řádně namontovány »» .

Maximální přípustné zatížení střešy

Maximální přípustné zatížení na střešy je **50 kg**. Zatížení střešy zahrnuje celkovou hmotnost střešního nosiče zavazadel, příčných tyčí a hmotnost na střeše přepravovaného nákladu »» .

Vždy se informujte o hmotnosti střešního nosiče, příčných tyčí, nebo i přepravovaného nákladu a příp. ho zvažte. Nikdy nepřekračujte maximální povolenou zátěž střešy.

Při použití příčných tyčí a systémů nosičů s nízkým zatížením, nemůže být maximální přípustné zatížení střešy využito. V tomto případě smí být systém střešního nosiče zatížen pouze do meze hmotnosti, uvedené v montážním návodu.

Rozdělení nákladu

Náklad stejnoměrně rozdělte a řádně zajistěte »» .

Kontrola upevňovacích prostředků

Poté co jsou příčné tyče a systém nosičů namontovány, by se měly zkontrolovat šroubová spojení a upevňovací prostředky po krátké jízdě a poté v pravidelných intervalech.

POZOR

- Nikdy nepřekračujte uvedené zatížení střešy, přípustné zatížení náprav nebo přípustnou celkovou hmotnost vozidla.
- Nikdy nepřekračujte kapacitu nákladu na příčných tyčích a systému nosičů, i když ještě není dosaženo maximálního přípustného zatížení střešy.
- Těžké předměty upevněte co nejvíce dopředu a celý náklad rozmístěte rovnoměrně.

POZOR

Volný nebo neodborně připevněný náklad může spadnout ze střešního nosiče zavazadel a způsobit nehody a zranění.

- Vždy se musí použít vhodné řemeny nebo upínací pásy v bezvadném stavu.

Odkládací prostory

Úvod k tématu

Odkládací přihrádky je možné použít pouze pro odkládání lehkých nebo malých předmětů.

POZOR

Volné předměty mohou při náhlém jízdním manévru nebo zabrzdění proletět vnitřním prostorem vozidla. Následkem mohou být těžká zranění a také ztráta kontroly nad vozidlem.

- Neukládejte zvířata ani tvrdé, těžké nebo ostré předměty do otevřených přihrádek ve vozidle, na přístrojovou desku, na kryt zavazadlového prostoru, do oblečení a kapes ve vnitřním prostoru vozidla.
- Odkládací přihrádky během jízdy vždy mějte zavřené.

POZOR

Předměty v oblasti nohou řidiče mohou omezit ovládání pedálů. To může způsobit ztrátu kontroly nad vozidlem a zvýšit nebezpečí těžkých zranění.

- Dbejte, aby bylo možné vždy pedály bez překážky sešlápnout.
- Podlahové rohože musí být vždy bezpečně upevněny.

Přeprava a praktická vybavení

- Nikdy nepokládejte podlahové rohože nebo jiné podlahové krytiny přes zabudované podlahové rohože.
- Dbejte, aby se do prostoru nohou řidiče během jízdy nemohly dostat žádné předměty.
- Odstraňte předměty z prostoru pro nohy u stojícího vozidla.

⚠ POZOR

Zapalovače ve vozidle se mohou poškodit nebo nepozorovaně zapálit. To může způsobit těžké popáleniny a poškození vozidla.

- Před nastavením sedadel se vždy ujistěte, že se v části pohyblivých dílů sedadla nenachází žádný zapalovač.
- Před zavřením přihrádek se vždy ujistěte, že se v zavíracím prostoru nenacházejí žádné zapalovače.
- Zapalovače nikdy neodkládejte do přihrádek nebo na jiné plochy ve vozidle. V důsledku vysokých teplot na povrchu, zvláště v létě, se mohou zapalovače vznítit.

🕒 UPOZORNĚNÍ

- Ve vnitřním prostoru vozidla nepřechevávávejte žádné předměty citlivé na teplo, potraviny nebo léky. Teplo a chlad je mohou poškodit nebo znehodnotit.
- Předměty z materiálů propouštějících světlo, jako např. brýle, lupy nebo průsvitné přísavky na okenních sklech, odložené ve

vozidle mohou spojit sluneční paprsky a tím způsobit škody na vozidle.

Schránka v přístrojové desce

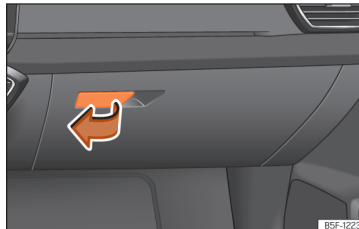

Obr. 147 Na straně spolujezdce: schránka v přístrojové desce.

Otvírání a zavírání schránky v přístrojové desce

Otevření: Zatáhněte za rukojeť » obr. 147 a otevřete schránku v přístrojové desce.

Zavření: Přitlačte víko směrem nahoru.

⚠ POZOR

- Otevřená schránka v přístrojové desce na straně spolujezdce může zvyšovat riziko závažných poranění v případě nehody nebo při náhlém zabrzdění a jízdním manévru.
- Schránka v přístrojové desce má být během jízdy vždy zavřená.

Odkládací přihrádky pod předními sedadly



Obr. 148 Pod předním sedadlem: zásuvka.

Otevření: Zásuvku otevřete stisknutím tlačítka na jejím držadle a jejím vytažením.

Zavření: Zasuňte zásuvku pod přední sedadlo tak, aby zaklapla.

Vždy podle vybavení se může pod sedadlem řidiče nacházet místo odkládací přihrádky, odkládací přihrádka na knihy (přibližně tak velká jako Návod k obsluze).

⚠ POZOR

Otevřená zásuvka může bránit ovládání pedálů. Následkem mohou být nehody a těžká zranění.

- Zásuvku mějte během jízdy vždy zavřenou. Jinak by mohla zásuvka a případně

i předměty ze zásuvky během jízdy vypadnou do prostoru nohou řidiče a omezit tím chod pedálů.

ⓘ UPOZORNĚNÍ

Povolené maximální zatížení zásuvky je 1,5 kg.

Držáky nápojů



Obr. 149 Ve středové loketní opěrce vzadu: držák nápojů.

Držáky nápojových lahví se nacházejí v odkládacích přihrádkách ve dveřích řidiče a spolujezdce.

Přední držák nápojů

Ve středové konzole se nacházejí dva přední držáky nápojů.

Držák nápojů ve středové loketní opěrce vzadu

Použití: Sklopte dolů prostřední loketní opěrku.

Pokud se držák nápojů již dál nepoužívá, sklopte loketní opěrku zase nahoru.

⚠ POZOR

Nesprávné používání držáku nápojů může způsobit zranění.

- Nikdy nevkládejte do držáku horké nápoje. Během jízdy, při náhlém zabrzdění a při nehodě se mohou horké nápoje vylít z držáku a způsobit opaření.
- Postarejte se, aby se láhve nebo jiné předměty během jízdy nemohly dostat do prostoru nohou řidiče a neomezily tím chod pedálů.
- Nikdy nestavte do držáku nápojů těžké poháry, potraviny nebo jiné těžké předměty. Tyto těžké objekty mohou při nehodě proletět vnitřním prostorem a způsobit těžká nebo smrtelná zranění.

⚠ POZOR

Uzavřené láhve mohou vlivem horka ve vozidle explodovat a vlivem mrazu prasknout.

- Nenechávejte zavřené láhve po delší dobu v silně rozehrátém nebo vychladlém vozidle.

ⓘ UPOZORNĚNÍ

V držáku nenechávejte během jízdy žádné otevřené nádoby s nápojem. Vylité nápoje mohou (např. při brzdění) způsobit škody na vozidle a elektrických zařízeních.

ⓘ Poznámka

Vložky držáků nápojů lze při čištění vyjmout.

Jiné odkládací prostory

Na různých místech ve vozidle najdete další odkládací místa, odkládací přihrádky a držáky:

- Ve středové konzole.
- V horní části schránky v přístrojové desce. Hmotnost naložení nesmí překročit 1,2 kg.
- V zadní části vozidla jsou umístěny vlevo a vpravo od sedadel další odkládací přihrádky.
- Na opěradlech předních sedadel, odkládací kapsy.

Na prostředních sloupcích a u zadních madel ve střeše se nacházejí háčky na oblečení.

⚠ POZOR

Zavěšené kusy oděvů mohou omezovat výhled řidiče a tím způsobit nehody a těžká zranění.

- Oděvy zavěste na háčky vždy tak, aby měl řidič neomezený výhled.
- Háčky na šaty ve vozidle používejte k zavěšení pouze lehkých oděvů. Nikdy nenechávejte v kapsách žádné těžké předměty nebo předměty s ostrými hranami.
- Nepoužívejte ramínka k zavěšení šatů, protože se ovlivní účinnost hlavových airbagů.

ⓘ UPOZORNĚNÍ

Do kapes na opěradlech předních sedadel neukládejte velké předměty, např. láhve nebo předměty s ostrými hranami, mohly by se tak poškodit kapsy a potahy sedadel.

Zásuvky

Zásuvky ve vozidle

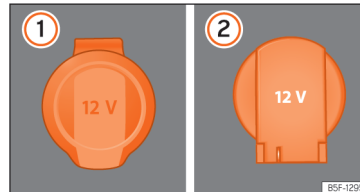

Obr. 150 Zásuvka 12 V: ① v loketní opěrce vpředu, ② v zavazadlovém prostoru.

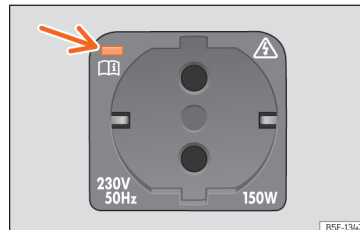

Obr. 151 V zavazadlovém prostoru: 230voltová zásuvka.

V loketní opěrce vpředu

- Nadzvedněte krytku zásuvky »»» **obr. 150 ①**.
- Zasuňte konektor elektrického přístroje do zásuvky.

V zavazadlovém prostoru¹⁾

- Nadzvedněte krytku zásuvky »»» **obr. 150 ②**.
- Zasuňte konektor elektrického přístroje do zásuvky.

Maximální příkon

Zásuvka	Maximální příkon
12 V	120 W
230 V	150 W [300 W - max. 2 minuty]

12V zásuvku v zavazadlovém prostoru lze používat pro elektrické příslušenství.

Zajistěte, aby maximální příkon, který je uvedený pro každou zásuvku, nebyl překročen. Příkon zařízení najdete na typovém štítku.

Připojují-li se současně dva nebo více elektrických zařízení, zajistěte, aby celkový příkon všech zařízení nebyl vyšší než 190 W »»» **ⓘ** »

¹⁾ Leon: na pravé straně; Leon Sportstourer: na levé straně.

Zásuvky USB

V závislosti na výbavě a zemi může mít vozidlo konektory USB s **výhradní funkcí pro nabíjení nebo zásuvky**.

Vstupy USB se nacházejí v zadní části středové konzoly mezi předními sedadly. Každá z těchto přípojek má k dispozici maximální výkon až 10,5 W.

Nejsoudimenzovány pro přehrávání souborů.

230voltová zásuvka

Při běžícím motoru se zásuvka **»» obr. 151** automaticky aktivuje při zasunutí zástrčky. Je-li k dispozici dostatek energie, můžete zásuvku používat i při vypnutém motoru **»» ⚠**.

Připojení elektrického přístroje: Otevřete kryt a zasuňte konektor do zásuvky až na doraz, aby se odjistila integrovaná dětská pojistka. Zásuvka poskytuje proud pouze při odjištěné dětské pojistce.

Signalizace svítivou diodou u zásuvky

Trvale svítící zelené světlo:

Dětská pojistka je odjištěná. Zásuvka je funkční.

Blikající zelené světlo:

Je vypnuté zapalování, je však k dispozici dostatek energie k napájení zásuvky po dobu nejvýše 10 minut proudem. Když se konektor po uplynutí této doby odpojí, zásuvka se deaktivuje a lze ji opět použít teprve po opětovném zapnutí zapalování.

Signalizace svítivou diodou u zásuvky

Blikající červené světlo:

Existuje nějaká závada, např. odpojení v důsledku příliš silného proudu nebo přehřátí.

Odpojení v důsledku přehřátí

Překročí-li teplota určitou hodnotu, střídač 230voltové zásuvky se automaticky vypne. Odpojení zabrání přehřátí v případě nadměrného odběru proudu připojeným zařízením nebo příliš vysoké okolní teploty. 230voltovou zásuvku lze po uplynutí doby ochlazování opět použít. Nejdříve při tom konektor připojeného zařízení odpojte a potom jej znovu připojte. Brání se tím neúmyslnému opětovnému zapnutí elektrického zařízení.

⚠ POZOR

Elektrická soustava je pod vysokým napětím!

- Do zásuvky nelijte tekutiny.
- Do 230voltové zásuvky nepřipojujte adaptéry nebo prodlužovací kabely! Odjistí se tím dětská pojistka a zásuvka se aktivuje.
- Do 230voltové zásuvky nestrkejte žádné vodivé předměty (například pletací dráty).

⚠ POZOR

Zásuvka je funkční pouze při zapnutém zapalování. Neodborné použití může způsobit těžká poranění nebo dokonce požár. Proto nesmějí být děti ponechány ve vozidle bez

dozoru, v případě že se klíč nachází uvnitř. **nebezpečí poranění!**

ⓘ UPOZORNĚNÍ

Pro zamezení poškození používejte u zásuvek pouze vhodné zástrčky.

ⓘ UPOZORNĚNÍ

- Zásuvka 230 V:
 - Do zásuvky přímo nezavěšujte příliš těžká zařízení nebo konektory (např. síťový napáječ).
 - Nepřipojujte zářivková svítidla.
 - K zásuvce připojujte pouze zařízení se stejným napětím.
 - Integrované odpojování při přetížení brání zapnutí elektrických zařízení s vysokým náběhovým proudem. V tomto případě odpojte napáječ elektrického zařízení a pokuste se po přibližně 10 sekundách obnovit spojení.

ⓘ Poznámka

- Používáním elektrických přístrojů při vypnutém zapalování se vybíjí akumulátor vozidla.
- Pokud je připojený elektrický přístroj příliš horký, okamžitě ho vypněte a odpojte z elektrické sítě.
- Vytáhněte před zapnutím nebo vypnutím zapalování přístroj připojený do USB

zásuvky, aby se zamezilo poškození z důvodu kolísání napětí.

- U některých zařízení může při připojení k 230voltové zásuvce dojít v důsledku menšího výkonu (počtu wattů) k narušení funkce.

Klimatizování



Topení, větrání, chlazení

Úvod

Vždy podle provedení vozidla jsou k dispozici následující klimatizace:

- **Jednozónová klimatizace-Climatronic:** topí, větrá, chladí a odvlhčuje vnitřní prostor a pohlíží na něj jako na jednu klimatickou oblast.
- **Třízónová klimatizace-Climatronic:** topí, větrá, chladí a odvlhčuje vnitřní prostor a pohlíží na něj jako na tři oblasti nezávislého klimatizování (řidič, spolujezdec a zadní prostor).

Klimatizaci lze zapnout různými způsoby:

- Stiskněte **AUTO** v řádku pro klimatizování.
» **obr. 152 (A)**
- **NEBO:** Stiskněte  v menu klimatizování
» **strana 162** nebo v náhledu Widget pro klimatizování.
- **NEBO:** Stiskněte  v menu klimatizování
» **strana 162** nebo v náhledu Widget pro klimatizování.
- **NEBO:** Změňte požadovanou teplotu.

Funkce klimatizace Climatronic je nejúčinnější při zavřených oknech a skleněné střeše.

Některé funkce a záložky menu závisejí na vybavení.

Rozpoznávání cestujících

✓ Platí pro: hybridní vozidla.

Prostřednictvím funkce rozpoznávání cestujících pro přední sedadla nebo zadní sedadla se pro neobsazená sedadla omezuje klimatizování příslušné zóny, aby se zmenšila spotřeba energie ve vozidle.

Omezení klimatizování je signalizováno následovně:

- **Klimatizační zóna pro cestující vpředu:** v nastavení teploty pro spolujezdcu se místo zvolené teploty zobrazuje **ECO**.
- **oblast vzadu:** v nastavení teploty pro zadní oblast se místo zvolené teploty zobrazuje **ECO**. Omezení klimatizování se také zobrazuje na ovládacím prvku v zadní oblasti.

Funkce dosaženého procentního podílu klimatizování

Signalizuje, kolik ještě chybí k dosažení požadované komfortní teploty.

Potom se na displeji zobrazí údaj 100 %. Je k dispozici signalizace pro oblast řidiče a další pro oblast spolujezdcu. »

Prachový a pylový filtr

Prachový a pylový filtr s složkou s aktivním uhlím snižuje znečištění do vnitřního prostoru vozidla vnikajícího vnějšího vzduchu.

Prachový a pylový filtr se musí pravidelně měnit, aby neměl vliv na výkon klimatizace.

Jestliže účinnost filtru provozem vozidla v silně znečištěném ovzduší klesne, je nutné filtr vyměnit i mezi stanovenými servisními prohlídkami.

⚠ POZOR

Špatné podmínky viditelnosti skrze okenní skla zvyšují nebezpečí nárazu a nehody, které mohou způsobit těžká zranění.

- Vždy se ujistěte, že je ze všech okenních skel odstraněn led, sníh a zamlžení, abyste měli dobrý výhled ven.
- Vyděťte, až když je zaručen dobrý výhled.
- Vždy se ujistěte, že jsou klimatizace a vyhřívání zadního skla správně používány, abyste měli dobrý výhled ven.
- Nikdy nepoužívejte po delší dobu cirkulační provoz. Při vypnutém chlazení v cirkulačním provozu se mohou okna velmi rychle zamlžit a podstatně omezit výhled ven.
- Není-li již zapotřebí, cirkulační provoz vypněte.

⚠ POZOR

Vydýchaný vzduch může vést k rychlé únavě a nesoustředěnosti řidiče, což může způsobit nárazy, nehody a těžká zranění.

- Nikdy nenechávejte ventilátor vypnutý delší dobu ani po delší dobu nepoužívejte cirkulační provoz, protože pak není do vnitřního prostoru přiváděn čerstvý vzduch.

ⓘ UPOZORNĚNÍ

- Výměnu pylového filtru provádí zásadně odborný servis
- Pokud máte podezření, že byla klimatizace poškozena, vypněte ji. Tím můžete zabránit následným škodám. Klimatizaci nechte neprodleně zkontrolovat u některého servisního partnera.
- Opravné práce na klimatizaci vyžadují odborné znalosti a speciální nářadí. SEAT Vám doporučuje obrátit se na některého servisního partnera.

ⓘ Poznámka

- Při vypnutém chlazení se nasávaný vnější vzduch neodvlhčuje. Abyste zabránili zamlžování skel, doporučujeme nechat zapnuté chlazení [kompresor]. Ťukněte kvůli tomu na funkční tlačítko A/C. Symbol by se měl rozsvítit.
- Maximálního topného výkonu a rychlého odmrazení skel můžete docílit, až když tepnota motoru dosáhne provozní hodnoty.

- Abyste neomezili topný, resp. chladicí výkon a zamezili zamlžování skel, nesmí být přívod vzduchu před čelním sklem zanesen ledem, sněhem nebo listím.

- Vzduch vycházející z hubice výstupu vzduchu ventilační soustavy a proudící do celého interiéru uniká přitom existujícími odvětrávacími šterbinami do zavazadlového prostoru. Proto nesmí být tyto odvětrávací šterbiny zakryty žádnými předměty.

- Při zapnutém cirkulačním provozu nekuřte. Kouř vstupující do systému klimatizace zanechává usazeniny ve výparniku, což způsobuje nepříjemný zápach.

- Doporučuje se, klimatizaci minimálně jednou za měsíc zapnout, aby se namazala těsnění a spojovací místa zařízení a tím se zabránilo vzniku netěsností. Pokud zjistíte snížení chladicího výkonu, obraťte se na servisního partnera a nechte zařízení překontrolovat.

- Jakmile je požadován obzvláště vysoký výkon motoru, kompresor klimatizace se přechodně odpojí.

Ovládací prvky klimatizace Climatronic



Obr. 152 Schématické zobrazení: funkce klimatizování

A Climabar

Pevná lišta v horní oblasti displeje systému infotainmentu » **obr. 152** **A** (i při jeho deaktivaci), která obsahuje následující klimatizační funkce:

CLIMA Stisknutím se lze dostat do menu Klimatizování » **strana 162**.

Přístup do podmenu pro vyhřívání sedadel » **strana 165**.

Teplota Při pohybu prstu přes čísla směrem odleva doprava nebo obráceně se na-

stavuje požadovaná teplota. Ťuknutím na stejná čísla se dostanete do podmenu nastavování teploty.

NEBO: Prostřednictvím dotykových oblastí **1** a **2** (modré/červené) lze nastavit teplotu pro klimatizaci » **obr. 152**.

Zapnutí a vypnutí cirkulačního provozu » **strana 164**.

Podmenu pro nastavování teploty

Je to podmenu s následujícími funkcemi:

+ / **-** Ťukněte, aby se nastavila požadovaná teplota pro stranu řidiče a spolujezdce. Nastavení lze také provádět prostřednictvím dotykového ovladače.

SYNC Synchronizace teploty na straně řidiče s ostatními zónami (pouze v případě třízónové klimatizace Climatronic).

Menu Klimatizování

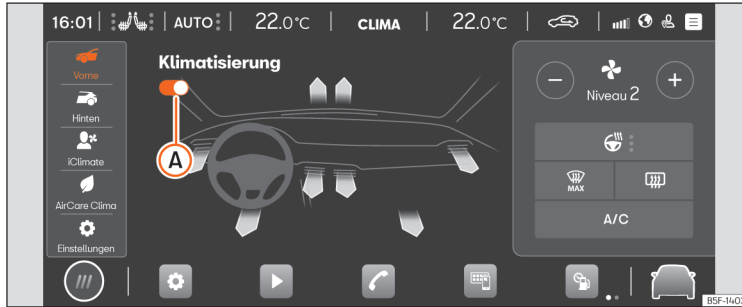

Obr. 153 Schématické zobrazení: menu Klimatizování.

V menu Klimatizování se vždy podle vybavení vozidla nacházejí tato podmenu:

Podmenu Vpředu



Podmenu pro klimatizování předního prostoru vozidla s následujícími funkcemi:

-  Zapnutí a vypnutí klimatizace Climatronic » obr. 153 (A).

Hubice výstupu vzduchu Volba rozdělování vzduchu směrem k jedné nebo více oblastem: nohy, horní část těla nebo přední sklo. Ve verzi s třízónovou klimatizací Climatronic se volba uskutečňuje ťuknutím na příslušnou šipku. V případě jednozónové klimatizace se volba provádí ťuknu-

tím na symbol požadovaného rozdělování.

Prostřednictvím šipek znázorněná barva neudává teplotu vystupujícího vzduchu, nýbrž požadovanou teplotu v závislosti na vnějších podmínkách.

-  Ruční nastavení otáček ventilátoru ťuknutím na ⊕ nebo ⊖.
 -  Zapnutí vyhřívání volantu, změna úrovně vyhřívání nebo vypnutí vyhřívání volantu. Rovněž se zobrazuje stav vyhřívání volantu (zapnut/vypnuto) a úroveň vyhřívání.
- Vyhřívání volantu a nastavení úrovně vyhřívání lze také provádět prostřednictvím multifunkčního volantu » strana 166.



Odmrazovací funkce klimatizace Climatronic odstraňuje led a z kondenzovanou vodu z čelního skla. Vzduch se při tom odvlhčuje a ventilátor nastaví na vyšší úroveň otáček.

Je-li tato funkce aktivovaná, deaktivuje se klimatizování pro zadní sedadla.



Vyhřívání zadního skla funguje pouze při běžícím motoru a nejpозději po 10 minutách se automaticky vypíná. Mělo by se vypínat, jakmile je sklo opět čisté. Změšená spotřeba elektrického proudu se příznivě projeví na spotřebě paliva.

Abyste se akumulátor zbytečně nezatežoval, může se vyhřívání zadního skla automaticky přechodně odpojit, dokud se neobnoví normální provozní podmínky.

Klimatizování

A/C Zapnutí a vypnutí chladicí a odmlžovací soustavy.

AUTO V režimu **AUTO** zůstává zvolená soustava konstantní. Otáčky ventilátoru a rozdělování vzduchu jsou regulovány automaticky. Režim **AUTO** se deaktivuje v okamžiku ruční změny otáček ventilátoru a/nebo rozdělování vzduchu.



Otáčky ventilátoru v režimu **AUTO** lze pro klimatizační profily (*slabě, středně* nebo *silně*) nastavit postupným ťukáním na funkční tlačítko **AUTO**. Nastavení klimatizačních profilů lze provádět v podmenu Nastavení.

Podmenu Vzadu

Podmenu pro klimatizování zadního prostoru vozidla s následujícími funkcemi:

 Zapnutí a vypnutí klimatizace Climatronic.

 Při osvětleném symbolu nelze ze zadního prostoru nastavovat teplotu.

 /  Ťukněte, aby se nastavila teplota pro zadní sedadla.

Podmenu iClimate (pouze pro verze s třízónovou klimatizací Climatronic)

Podmenu s různými inteligentními a/nebo automatickým funkcemi:



Ohřívání rukou: automaticky přizpůsobuje po určitou dobu funkci klimatizace tak, aby se zahřívala oblast volantu.



Chlazení nohou: automaticky přizpůsobuje po určitou dobu funkci klimatizace tak, aby se ochlazoval prostor nohou.



Odmlžení čelního skla: automaticky přizpůsobuje po určitou dobu provoz klimatizace tak, aby se odmlžovalo čelní sklo.



Ohřívání nohou: automaticky přizpůsobuje po určitou dobu funkci klimatizace tak, aby se zahřívá prostor nohou.



Fresh Air: automaticky přizpůsobuje po určitou dobu provoz klimatizace tak, aby se vnitřní prostor vozidla větrá.



Okamžité chlazení: automaticky přizpůsobuje po určitou dobu funkci klimatizace tak, aby se vnitřní prostor vozidla chladil.

Podmenu AirCare Clima (pouze pro provedení s třízónovou klimatizací Climatronic)

Klimatizace obdrží filtr, který může omezit vnikání alergenů obsahujícího znečištění.

Při aktivované funkci Air Care je zapnutý cirkulační provoz, který se automaticky nepřetržitě reguluje tak, aby se nerozpoznával sklon k zamření skel.

•  Funkci AirCare lze aktivovat nebo deaktivovat ťuknutím.

• Ťuknutím na **i** se obdrží informace o funkci systému AirCare.

Podmenu Nastavení

Je to podmenu s následujícími funkcemi:

• Automatický cirkulační provoz: k zapnutí a vypnutí automatického cirkulačního provozu » **strana 164**.

• Klimatizační profily: k nastavení otáček ventilátoru (*slabě, středně* nebo *silně*) během provozu v režimu **AUTO**.

• Smart Heated Seats: ťuknutím na  se aktivuje/deaktivuje funkce inteligentního vyhřívání sedadla řidiče a spolujezdce » **strana 165**.

Pokyny k provozu klimatizace

Chladicí zařízení pro vnitřní prostor vozidla funguje pouze při běžícím motoru a zapnutém ventilátoru.

Ekonomické používání klimatizace

Při zapnuté klimatizaci spotřebovává kompresor klimatizace část výkonu motoru, což ovlivňuje spotřebu paliva.

Funkce klimatizace je neúčinnější při zavřených oknech a skleněné střeše. Když je však vnitřní prostor stojícího vozidla silně zahřátý slunečním zářením, může proces ochlazování »

urychlit krátkodobé otevření oken a skleněné střechy.

Změna jednotky teploty (Climatronic)

Přepnutí ukazatele teploty na displeji systému infotainmentu ze stupňů Celsia na stupně Fahrenheitu se provádí prostřednictvím funkčního tlačítka  > **Jednotky**.

Chladicí zařízení nelze zapnout

Nelze-li chladicí zařízení zapnout, může to mít následující příčiny:

- Neběží motor.
- Je vypnutý ventilátor.
- Je spálená pojistka klimatizace.
- Vnější teplota je nižší než přibližně +3°C (+38°F).
- Kompresor klimatizace byl přechodně vypnut kvůli příliš vysoké teplotě chladicí kapaliny motoru.
- Na vozidle se vyskytuje ještě nějaká jiná závada. Klimatizaci nechte neprodleně zkontrolovat u některého servisního partnera.

Zvláštnosti

Při vysoké vlhkosti okolního vzduchu a vysokých okolních teplotách může z výparníku klimatizačního zařízení odkapávat **zkondenzovaná voda** a vytvářet pod vozidlem kaluže. To je normální a není to příznak netěsnosti!

Poznámka

V důsledku zbytkové vlhkosti v klimatizaci se může po spuštění motoru zamlžít čelní sklo. Aby se čelní sklo co možná nejrychleji zbavilo povlaku, zapněte funkci odmrazování.

Ovládací prvky vzadu

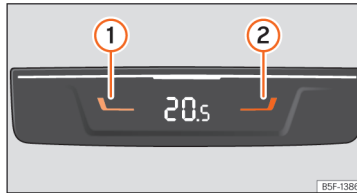

Obr. 154 Ve středové konzole vzadu: Ovládací prvky pro zadní sedadla.

Teplota

- Stiskněte tlačítka  a  **obr. 154**, aby se nastavila teplota pro zadní sedadla.

Hubice výstupu vzduchu

K dosažení dostatečného výkonu topení, chlazení a přívodu vzduchu do vnitřního prostoru vozidla by měly výstupní hubice vzduchu zůstat otevřené.

- K zavření výstupních hubic vzduchu na levé straně přešuněte úchyt příslušné hubice zcela směrem doprava. K zavření výstupních hubic vzduchu na pravé straně přešuněte úchyt příslušné hubice zcela směrem doleva.
- Pomocí úchytu ve větrací mřížce nastavte směr výstupu vzduchu.

Další nenastavitelné výstupní hubice vzduchu se nacházejí v přístrojové desce, v prostorách nohou a v zadní oblasti vnitřního prostoru vozidla.

Poznámka

Před výstupní hubice vzduchu neumísťte potraviny, léky nebo jiné na chlad, resp. teplo citlivé předměty, protože se účinkem vzduchu poškodí nebo stanou nepoužitelnými.

Cirkulace vzduchu

Cirkulační provoz brání vniknutí vnějšího vzduchu do vnitřního prostoru vozidla.

Při velmi vysokých vnějších teplotách by se měl ruční cirkulační provoz krátce zvolit, aby se vnitřní prostor rychleji ochladil.

Z bezpečnostních důvodů se cirkulační provoz při stisknutí  vypíná.

Ruční zapnutí a vypnutí cirkulačního provozu

- K ručnímu zapnutí nebo vypnutí cirkulačního provozu stisknete tlačítko .

Automatický cirkulační provoz klimatizace Climatronic (pouze pro verze s třízónovou klimatizací Climatronic)

Při zapnutém automatickém cirkulačním režimu se do vnitřního prostoru dostává čerstvý vzduch. Když systém rozpozná zvýšenou koncentraci škodlivin v ovzduší, automaticky zapne cirkulační provoz. Jakmile je obsah škodlivin opět v normálním rozmezí, cirkulační provoz se vypne.

Systém nemůže rozpoznávat nepříjemné zápachy.

- Aktivace/deaktivace automatického cirkulačního provozu se provádí v menu pro nastavení klimatizace. V řádku klimatizace se zobrazí **A** společně se symbolem cirkulace vzduchu  a signalizuje se tak aktivace funkce **»» strana 161.**

Vyhřívání předních sedadel

Při zapnutém zapalování mohou být sedáky a opěrka předních sedadel elektricky vyhřívány.

Ovládání vyhřívání sedadel

Ťuknutím na symbol  v řádku klimatizování **»» obr. 152 (A)** se otevře menu vyhřívání sedadel.

- K zapnutí vyhřívání sedadla s nejvyšší úrovní vyhřívání ťuknete na funkční tlačítko pro levé nebo pravé sedadlo.
- Ťuknete opakovaně na funkční tlačítko pro levé nebo pravé sedadlo, až se nastaví požadovaná úroveň.
- K vypnutí vyhřívání sedadla ťuknete opakovaně na funkční tlačítko pro příslušné sedadlo, aby již nesvítila žádná svítivá dioda.
- Úroveň vyhřívání sedadla lze také nastavit ťuknutím **dvěma** prsty na dotykové běžečce **»» obr. 152 (1)** nebo **(2)** (levé nebo pravé sedadlo).

Když se během přibližně 10 minut znovu zapne zapalování, aktivuje se automaticky pro sedadlo řidiče naposledy nastavený stupeň vyhřívání.

Smart Heated Seats

Jedná se o inteligentní funkci, která kvůli zvýšení komfortu automaticky reguluje vyhřívání sedadla řidiče a spolujezdce. K dosažení zcela personalizovaného komfortu se vyhřívání sedadla řidiče a spolujezdce reguluje vzájemně nezávisle.

K získání přístupu k funkci Smart Heated Seats je zapotřebí předem aktivovat službu SEAT CONNECT Personalizace **»» strana 186.**

Funkce Smart Heated Seats potřebuje určitou dobu, aby se seznámila se zvyklostmi uživatele. Zahájení procesu zaučení je signalizováno v podmenu pro vyhřívání sedadel na displeji infotainmentu. Během tohoto procesu je také zobrazován postup [ZAUČOVÁNÍ] až do dokončení (AUTO).

K dosažení správného zaučení zvyklostí by se vyhřívání sedadla mělo nastavovat nejvýše na úroveň 3.

Během procesu zaučení se doporučuje používat vyhřívání sedadla při rozdílných vnějších teplotách, aby se dosáhlo optimálního výkonu pro budoucí automatické vyhřívání sedadla.

Po ukončení procesu zaučení se zapínání a regulace úrovně vyhřívání uskutečňuje automaticky.

Neposkytujete-li systém při automatické regulaci požadovanou úroveň teploty, lze vyhřívání sedadla nastavit ručně a funkce se tak optimalizuje (Optimalizace). Optimalizační proces je signalizován v podmenu pro sedadla na displeji infotainmentu.

K vrácení procesu do původního stavu a k novému zahájení doby zaučování otevřete podmenu **Nastavení > Vynulovat profil řidiče / spolujezdce.** **»**

Ovládání

Kdy by se nemělo vyhřívání sedadel zapínat?

Vyskytne-li se některá z následujících okolností, nemělo by se vyhřívání sedadla zapínat:

- Sedadlo je volné.
- Sedadlo je opatřeno ochranným potahem.
- Na sedadle je umístěna dětská sedačka.
- Plocha sedáku je mokrá nebo vlhká.
- Okolní teplota nebo teplota vnitřního prostoru je vyšší než +25°C (77°F).

⚠ POZOR

Osoby, které kvůli užívání léků, ochrnutí nebo chronickým nemocím (jako cukrovka) nevnímají bolest nebo teplo nebo mají omezené vnímání nebo děti mohou při používání vyhřívání sedadel utrpět popálení zad, zadku nebo nohou.

- Osoby s omezenou vnímavostí bolesti a tepla nesmějí nikdy vyhřívání sedadel používat.
- Pokud se objeví závada v regulaci teploty, vyhledejte odborný servis.

⚠ POZOR

Promáčením čalounění může dojít k chybnému fungování vyhřívání a zvýšení rizika popálení.

- Mějte na paměti, aby byla plocha sedáku suchá, dřív než vyhřívání sedadla zapnete.
- Neseďte si na sedadlo ve vlhkém nebo mokřém oblečení.
- Neodkládejte na sedadlo žádné vlhké nebo mokré předměty a části oblečení.
- Nevylíjte na sedadlo žádné tekutiny.

ⓘ UPOZORNĚNÍ

- Abyste nepoškodili topné prvky vyhřívání sedadel, neklekejte na sedadla ani je jiným způsobem bodově nezatežujte.
- Kapaliny, ostré předměty a izolační materiály (např. potah sedadla pro děti) mohou vyhřívání sedadel poškodit.
- V případě zápachu vyhřívání okamžitě vypněte a odveďte ke kontrole do odborného servisu.

🌿 Životní prostředí

Vyhřívání sedadel nechte zapnuté jen tak dlouho, dokud je to nezbytně nutné. Jinak se zbytečně zvyšuje spotřeba paliva.

ℹ Poznámka

Pro funkci Smart Heated Seats je třeba respektovat následující informace:

- Systém může proces zaučení vrátit do původního stavu, pokud nebyl jeho výsledek uspokojivý.

- Pro každého registrovaného uživatele je pro sedadlo řidiče zapotřebí vlastní proces zaučení.
- Proces zaučení pro sedadlo spolujezdce je aktivní nezávisle na registrovaném uživateli.
- U hybridních vozidel může použití funkce rozšířeného nezávislého klimatizování nepříznivě ovlivnit dobu zaučení funkce.

Vyhřívání volantu

Vyhřívání volantu je funkční pouze při běžícím motoru.

Úrovně vyhřívání volantu

Zvolená úroveň vyhřívání volantu se zobrazuje na displeji panelu přístrojů a v menu pro klimatizaci.

Ovládání úrovně se provádí prostřednictvím tlačítka  na multifunkčním volantu.

- **Krátké stisknutí (kratší než 1 sekunda):** zapnutí vyhřívání na nejvyšší úroveň. Stiskněte vícekrát tlačítko na volantu, až bude nastavena požadovaná úroveň. K vypnutí vyhřívání stiskněte vícekrát tlačítko na volantu, až se na panelu přístrojů rozsvítí pro vyhřívání volantu symbol **OFF**.
- **Dlouhé stisknutí (delší než 1 sekunda):** vypnutí vyhřívání přímo z úrovně, která je právě

v provozu. Když se tlačítko na volantu znovu dlouze stiskne, vyhřívání se zapne přímo na naposledy před vypnutím uloženou úroveň.

Řízení úrovně vytápění lze také provádět prostřednictvím menu Klimatizování v systému infotainmentu:

- Ťukněte na funkční tlačítko pro vyhřívání volantu . Vyhřívání se zapne na nejvyšší úroveň.
- K nastavení požadované úrovně vyhřívání ťukněte opakovaně na funkční tlačítko.
- K vypnutí vyhřívání volantu ťukněte opakovaně na funkční tlačítko, až již nesvítí žádná svítivá dioda.

Automatické vypnutí

Vyhřívání volantu se automaticky vypne při výskytu některé z dále uvedených okolností:

- Přiliš vysoký příkon.
- Závada systému vyhřívání volantu.
- Vypnutí zapalování.

Nezávislé větrání

Pomocí funkce nezávislého větrání lze na jaře nebo v zimě provětrávat vnitřní prostor vozidla.

Pro nezávislé větrání potřebnou energii poskytuje 12V vozidlový akumulátor.

Funkce ventilace se ovládá prostřednictvím mobilní aplikace služeb SEAT CONNECT nebo přes internetový portál MySEAT.

Připojení nezávislého větrání

Funkci lze zapnout následovně:

- Prostřednictvím tlačítka pro okamžité zapnutí/vypnutí se nezávislé větrání přímo zapne.
- Prostřednictvím naprogramování času odjezdu.

Je-li stav nabití 12V akumulátoru příliš nízký, nezávislé větrání se nezapne.

Vypnutí nezávislého větrání

K vypnutí nezávislého větrání dojde v následujících situacích:

- Po uplynutí uživatelem nastavené doby provozu pro režim okamžitého zapnutí/vypnutí.
- Prostřednictvím tlačítka pro okamžité zapnutí/vypnutí nebo aplikace nebo internetového portálu MySEAT se funkce nezávislého větrání vypne okamžitě.
- Po dosažení naprogramovaného času odjezdu.

Maximální doba provozu nezávislého větrání je 60 minut.

Programování odjezdu/začátku jízdy

Aktivace nezávislého větrání pro naprogramovaný časový údaj je platná pouze pro jediný větrací proces. Čas odjezdu je nutné pro každý větrací proces znovu naprogramovat.

Před programováním času odjezdu je nutné zkontrolovat správné nastavení data a času ve vozidle.

Na základě naprogramovaného času odjezdu určí vozidlo výpočtem v závislosti na vnějších podmínkách potřebnou dobu provozu nezávislého topení.

UPOZORNĚNÍ

Na vedro nebo chlad citlivé potraviny, léky a jiné předměty se mohou vystupující proudem vzduchu poškodit.

- **Neumisťujte potraviny, léky nebo jiné na teplotu citlivé předměty před větrací kanálou.**

Poznámka

Když se nezávislé topení zapne vícekrát na delší dobu, klesne stav nabití 12V akumulátoru. Doporučuje se podniknout delší jízdu, aby se nabití akumulátoru obnovilo.

Nezávislé topení (přídavné topení)

Úvod k tématu

Nezávislé topení je zásobováno palivem z palivové nádrže vozidla a lze je používat jak během jízdy, tak i při zastavení.

Nezávislé topení lze ovládat prostřednictvím menu pro nezávislé topení v systému infotainmentu, prostřednictvím mobilní aplikace pro služby SEAT CONNECT, internetového portálu MySEAT nebo pomocí rádiového dálkového ovládání.

V zimě je možné před zahájením jízdy se zapnutým nezávislým topením odstranit eventuelně ze zamrzlého čelního skla sníh a led (v případě tenké vrstvy).

Při vysokých venkovních teplotách lze interiér větrat i při vypnutém motoru pomocí nezávislého topení.

Maximální doba provozu nezávislého topení je 60 minut.

⚠ POZOR

Výfukové plyny z nezávislého topení obsahují mimo jiné jedovatý plyn oxid uhelnatý, který je bez barvy a zápachu. Oxid uhelnatý může vyvolat bezvědomí a být příčinou smrti.

- Nezávislé topení nikdy nenechávejte zapnuté v uzavřených nebo nevětraných prostorech.
- Nikdy nezávislé topení neprogramujte tak, aby se zapnulo a běželo v nevětraném nebo uzavřeném prostoru.

⚠ POZOR

Součásti nezávislého topení se zahřívají velmi silně a mohly by způsobit požár.

- Vozidlo odstavte tak, aby žádné části výfukového systému nepřišly do styku s lehké vznětlivým materiálem pod vozidlem, např. se suchou trávou.



ⓘ UPOZORNĚNÍ

Před hubice výstupu vzduchu nikdy neumísťujte potraviny, léky nebo jiné na chlad, resp. teplo citlivé předměty. Vzduch proudící z trysek může potraviny, léky nebo předměty citlivé na chlad, resp. teplo poškodit nebo znehodnotit.

Zapnutí a vypnutí nezávislého topení



Připojení

Nezávislé topení lze zapnout následovně:

- Stiskněte tlačítko pro okamžité zapnutí/vypnutí v aplikaci nebo v internetovém portálu MySEAT.
- Stiskněte tlačítko pro okamžité zapnutí/vypnutí  v systému infotainmentu (při vypnutém motoru vozidla).
- Stiskněte tlačítko  na rádiovém dálkovém ovladači **»» strana 169**.
- Automaticky prostřednictvím naprogramování času odjezdu v menu Nezávislé topení v systému infotainmentu, v aplikaci nebo v internetovém portálu MySEAT **»» strana 170**.

Deaktivace

Nezávislé topení lze vypnout následovně:

- Funkci nezávislého topení lze okamžitě vypnout prostřednictvím tlačítka pro okamžité zapnutí/vypnutí v aplikaci nebo v internetovém portálu MySEAT.
- Ťukněte na symbol okamžitého klimatizování  v systému infotainmentu (při vypnutém motoru vozidla).
- Stiskněte tlačítko **OFF** rádiového dálkového ovladače **»» strana 169**.
- Automaticky dosažením naprogramovaného času odjezdu nebo po uplynutí nastavené doby provozu.
- Automaticky v důsledku rozsvícení kontrolky  (ukazatel palivoměru) **»» strana 321**.
- Automaticky při příliš silném poklesu stavu nabití 12V akumulátoru **»» strana 341**.

Nastavení požadované teploty

Nastavení požadované teploty pro nezávislé topení se provádí v menu systému infotainmentu pro nezávislé topení.

Zvláštnost

Po vypnutí funguje nezávislé topení ještě chvíli dál, aby se spálilo palivo, které se ještě nachází v systému a aby byly odvedeny výfukové plyny ven.

Dálkové ovládání



Obr. 155 Nezávislé topení: rádiový dálkový ovladač.

obr. 155



Zapnutí nezávislého topení



Vypnutí nezávislého topení



Kontrolka

Pokud se nechtěně stisknou tlačítka dálkového ovládání, může se nezávislé topení nedopatřením zapnout, i když se nacházíte mimo dosah nebo pokud kontrolka bliká.

Pro zapnutí nebo vypnutí nezávislého topení je zapotřebí stisknout tlačítko (po dobu cca 1 sekundy).

Kontrolka v dálkovém ovladači

Při použití tlačítek poskytuje kontrolka dálkového ovládání ① uživateli následující informace:

Svítil asi dvě sekundy

- **Zeleně:** Nezávislé topení bylo zapnuto pomocí tlačítka .
- **Červeně:** Nezávislé topení bylo vypnuto pomocí tlačítka **OFF**.

Přibližně 2 sekundy pomalu bliká

- **Zeleně:** Zapínací signál nebyl přijat. Dálkový ovladač se nachází mimo dosah. Změňte vzdálenost od vozidla.
- **Červeně:** Vypínací signál nebyl přijat. Dálkový ovladač se nachází mimo dosah. Změňte vzdálenost od vozidla.

Přibližně 2 sekundy rychle bliká.

- **Zeleně:** Nezávislé topení je zablokované. Možné příčiny: Palivová nádrž je téměř prázdná, napětí vozidlového akumulátoru (12 V) je příliš nízké nebo existuje nějaká závada.

Svítil asi dvě sekundy

- **Oranžově (potom zeleně, resp. červeně):** Baterie dálkového ovladače je téměř vybitá. Signál pro zapnutí, resp. vypnutí byl ale přesto přijat.
- **Oranžově (bliká potom zeleně, resp. červeně):** Baterie dálkového ovladače je téměř vybitá. Signál pro zapnutí, resp. vypnutí nebyl přijat.

Bliká asi pět sekund

- **Oranžově:** Baterie dálkového ovladače je vybitá. Signál pro zapnutí, resp. vypnutí nebyl přijat.

Výměna baterie rádiového dálkového ovladače

Když při stisknutí tlačítek kontrolka dálkového ovladače ① přibližně 5 sekund oranžově bliká nebo se vůbec nerozsvítí, je nutné vyměnit baterii dálkového ovladače.

Baterie se nachází pod krytem na zadní straně dálkového ovladače.

- Krypt otevřete mírným nadzvednutím a sejmoutím dolů.
- Vyměňte baterii.
- Vložte novou baterii. Při výměně baterie dbejte na správnou polaritu a použijte stejný provedení baterie » ①.
- Nasadte zpátky kryt, tím же nasadíte výstupky na horní částí a spodní část přitlačíte. »

Dosah

Přijímač se nachází ve vnitřním prostoru vozidla. Dosah dálkového ovládání je při nabitých bateriích několik stovek metrů. Překážky mezi dálkovým ovladačem a vozidlem, špatné povětrnostní poměry, stejně tak i slábnoucí baterie značně zmenšují zbývající dosah.

⚠ POZOR

Spolknutí knoflíkových baterií s průměrem 20 mm nebo jakékoli jiného knoflíkového článku může během krátké doby mít za následek velmi těžké poranění nebo dokonce smrt.

- Uchovávejte proto bateriové dálkové ovladače, bateriové kroužky na klíče, stejně tak i náhradní baterie, k nimž patří také knoflíkové baterie a jiné baterie s průměrem větším než 20 mm, mimo dosah dětí.
- V případě podezření, že by někdo nějakou baterii mohl spolknout, vyhledejte neprodleně lékaře.

ⓘ UPOZORNĚNÍ

- V dálkovém ovladači se nacházejí elektronické součásti. Zabraňte proto kontaktu s vodou nebo s přímým slunečním zářením a nárazům.
- Používáním nevhodných baterií může dojít k poškození dálkového ovladače. Vybité baterie je třeba proto nahrazovat pouze novými bateriemi se stejným napětím, velikostí a specifikací.

🌿 Životní prostředí

- Vybité baterie musí být znehodnoceny v souladu s předpisy na ochranu životního prostředí.
- Baterie v dálkovém ovladači mohou obsahovat chloristan. Dodržujte zákonná ustanovení ohledně likvidace odpadů.
- Dbejte na to, aby se dálkový ovladač nepoužil omylem, mohlo by tím dojít k nechtěnému zapnutí nezávislého topení.

Programování nezávislého topení

Aktivace nezávislého topení pro jeden naprogramovaný čas je platná pouze pro jediný klimatizační proces. Čas odjezdu je nutně pro každý klimatizační proces naprogramovat znovu.

Před programováním času odjezdu je nutně zkontrolovat správné nastavení data a času ve vozidle.

Na základě naprogramovaného času odjezdu stanoví vozidlo výpočtem automaticky v závislosti na vnějších podmínkách potřebnou dobu provozu.

⚠ POZOR

Nikdy nezávislé topení neprogramujte tak, aby se zapnulo a běželo v nevětraném nebo uzavřeném prostoru. Výfukové plyny z nezávislého topení obsahují mimo jiné je-

dotavý plyn oxid uhelnatý, který je bez barvy a zápachu. Oxid uhelnatý může vyvolat bezvědomí a být příčinou smrti.

Provozní pokyny

Výfukové zařízení nezávislého topení, který je pod vozidlem, se nesmí zanést nebo ucpat sněhem, blátem nebo jinými předměty. Výfukové plyny musí volně odcházet. Výfukové plyny vznikající při zapnutém nezávislém topení jsou odváděny výfukovým potrubím na spodku vozidla.

Při vytápění vnitřního prostoru vozidla je teplý vzduch vhnán v závislosti na okolní teplotě nejprve na čelní sklo, potom teprve přes vzduchové výstupní trysky do vnitřního prostoru. Pokud trysky jsou směřovány např. na boční okna, může to ovlivnit rozdělení proudění vzduchu.

Případy, v nichž se nezávislé topení nezapne

- Nezávislé topení vyžaduje pouze asi tolik proudu jako potkávací světla. Pokud klesá stav nabití akumulátoru 12 V příliš silně, vypne se nezávislé topení buď automaticky nebo se dokonce ani nezapne. Tak zamezíte problémům při startování motoru.

- Při každém zapnutí se musí topení aktivovat. Tak se musí také pokaždé znovu aktivovat doba vypnutí.
- Kontrolka  (palivoměr) se rozsvítí.

Poznámka

- Zapnuté nezávislé topení může vydávat normální provozní hluk.
- Při zvýšené vlhkosti vzduchu a nižší okolní teplotě se může při běžícím nezávislém topení vypařovat kondenzovaná voda z vyhřívacího a větracího systému. V tomto případě může pod vozidlem unikat vodní pára. To neznamenaá, že na vozidle existuje nějaká závada.
- Pokud je vozidlo nakloněno, např. při zaparkování ve svahu, může se stát, že funkce nezávislého topení je ovlivněna nižší náplní palivové nádrže (lehce nad stavem rezervy).
- Je-li nezávislé topení často delší dobu v provozu, vybije se 12voltový akumulátor. Pro opětovné nabití akumulátoru musí vozidlo čas od času ujet několik kilometrů. Pro orientaci: doba jízdy musí odpovídat přibližně době chodu nezávislého topení.
- Při teplotách pod +5°C (+41°F) se třeba nezávislé topení automaticky zapne při spuštění motoru. Po nějaké chvíli se nezávislé topení pak zase vypne.

Nezávislé klimatizování

Úvod

- ✓ Platí pro: hybridní vozidla.

Pomocí nezávislého klimatizování lze vnitřní prostor vozidla chladit, větrat nebo vytápět u stojícího vozidla. Lze také čelní sklo zbavovat ledu, zamlžení nebo tenké vrstvy sněhu. Nezávislé klimatizování je napájeno prostřednictvím zásuvky nebo vysokonapěťového akumulátoru vozidla.

Nezávislé klimatizování lze programovat a ovládat prostřednictvím menu **Manažer akumulátoru** v systému infotainmentu, prostřednictvím mobilní aplikace služeb SEAT CONNECT a v internetovém portálu MySEAT.

UPOZORNĚNÍ

Proudícím vzduchem mohou být poškozeny nebo učiněny nepoužitelnými na horko nebo chlad citlivé potraviny, léky a předměty.

- Neumisťujte potraviny, léky nebo jiné na teplotu citlivé předměty před hubice výstupu vzduchu.

Poznámka

Při provozu nezávislého klimatizování bez připojeného nabíjecího kabelu se zkrátí dojezd vozidla. Při extrémních okolních teplotách nemusí být topný a chladič výkon ne-

závislého klimatizování dostatečný k dosažení požadované teploty.

Ovládání nezávislého klimatizování

- ✓ Platí pro: hybridní vozidla.



Provoz nezávislého klimatizování při nepřipojeném nabíjecím konektoru

Nezávislé klimatizování lze provozovat bez připojeného nabíjecího konektoru. Při nepřipojeném nabíjecím konektoru je provoz nezávislého klimatizování zajišťován vysokonapěťovým akumulátorem.

- Vyvolejte menu **Manažer akumulátoru**.
- Otevřete menu **Nastavení**.
- Zapněte funkci **V případě potřeby aktivovat napájení prostřednictvím vysokonapěťového akumulátoru**.

Nezávislé klimatizování lze provozovat pouze v případě dostatečně nabitého vysokonapěťového akumulátoru.

Nastavení požadované teploty

- Nastavení požadované teploty pro nezávislé klimatizování se provádí v menu systému infotainmentu **Manažer akumulátoru** prostřednictvím  nebo .

Zapnutí nezávislého klimatizování

Nezávislé klimatizování topení lze zapnout následovně:

- Stiskněte tlačítko pro okamžité zapnutí/vypnutí v mobilní aplikaci nebo v internetovém portálu MySEAT.
- Ťkněte na symbol okamžitého klimatizování  v systému infotainmentu (u stojícího vozidla). Během okamžitého klimatizování se vozidlo klimatizuje po dobu nejvýše 30 minut.
- Automaticky prostřednictvím naprogramování času odjezdu v mobilní aplikaci, v internetovém portálu MySEAT nebo v systému infotainmentu přes menu **Manažer akumulátoru** »» strana 172.

Vypnutí nezávislého klimatizování

Nezávislé klimatizování lze vypnout následovně:

- Stiskněte tlačítko pro okamžité zapnutí/vypnutí v mobilní aplikaci nebo v internetovém portálu MySEAT.
- Ťkněte na symbol okamžitého klimatizování  v systému infotainmentu (při vypnutém motoru vozidla). Nezávislé klimatizování lze vypnout pouze tehdy, když bylo zapnuto pomocí uvedeného tlačítka.
- Stiskněte tlačítko pro vypnutí klimatizace v menu Klimatizování v systému infotainmentu (při vypnutém motoru vozidla).

- Automaticky, několik minut po naprogramovaném času odjezdu.
- Automaticky při příliš silném poklesu stavu nabití vysokonapěťového akumulátoru.

Je-li nezávislé klimatizování aktivované při zahájení jízdy, zůstane po nastavenou dobu aktivní, pokud se ručně nevypne.

Poznámka

- Při zapnutém nezávislém klimatizování jsou slyšet provozní zvuky.
- Při zvýšené vlhkosti vzduchu a nižší okolní teplotě se může při běžícím nezávislém klimatizování vypořádat z klimatizační soustavy zkondenzovaná voda. V tomto případě může pod vozidlem unikat vodní pára. To neznamená, že na vozidle existuje nějaká závada.

Programování nezávislého klimatizování

✓ Platí pro: hybridní vozidla.

Nezávislé klimatizování lze programovat v systému infotainmentu s ohledem na plánovaný čas odjezdu. Pro plánovaný čas odjezdu lze naprogramovat požadovanou teplotu.

Vždy podle požadované teploty stanoví vozidlo výpočtem okamžik zapnutí nezávislého klimatizování tak, aby se v čase odjezdu dosáhlo požadované teploty.

Klimatizování vozidla před odjezdem

- Vyvolejte menu **Manažer akumulátoru**.
- Určete plánovaný čas odjezdu.
- Vždy podle potřeby zapněte funkce **Klimatizování a Nabíjení**.

Při současně zapnutých funkcích **Klimatizování a Nabíjení** se nejdříve nabíjí vysokonapěťový akumulátor a potom se klimatizuje vozidlo. Čas odjezdu lze aktivovat pouze po aktivaci obou funkcí.

Při připojení nabíjecím konektoru se klimatizování vozidla zahájí 30 minut před plánovaným časem odjezdu. Nevytvoří-li se po uplynutí plánovaného času odjezdu připravenost k jízdě, vozidlo se klimatizuje dalších 15 minut.

Není-li nabíjecí konektor připojen, zkrátí se doba procesu klimatizování na 10 minut. Prodloužení doby procesu u vozidla nepřipraveného k jízdě je 5 minut.

Nezávislé klimatizování se automaticky vypne.

Rozšířené nezávislé klimatizování

V menu **Manažer akumulátoru** existuje možnost připojení rozšířeného klimatizování, pomocí něhož u vozidla klimatizovaného buď prostřednictvím okamžitého klimatizování nebo naprogramovaného času odjezdu automaticky před časem odjezdu lze zapnout komfortní spotřebiče, jako například vyhřívání sedadel, vyhřívání volantu nebo vyhřívání

zadního skla, pokud to klimatizace Climatronic považuje za nutné (v zimě).

Komfortní spotřebiče závisejí na vybavení.

- Vyvolejte menu **Manažer akumulátoru**.
- Ťukněte na symboly sedadel, jejichž komfortní spotřebiče se mají navíc k nezávislému klimatizování zapnout. Symbol sedadla řidiče zůstává standardně stále aktivovaný (symbol sedadla řidiče zahrnuje komfortní spotřebiče, vyhřívání sedadla a vyhřívání volantu).
- K zapnutí vyhřívání zadního skla před odjezdem aktivujte funkci **Automatické vyhřívání zadního skla**.

Okamžitá aktivace vyhřívání zadního skla

Prostřednictvím mobilní aplikace služeb SEAT CONNECT nebo internetového portálu MySEAT lze vyhřívání zadního skla aktivovat nezávisle na tom, zda je nezávislé klimatizování aktivované nebo nikoli.

Klimatizování vozidla při odemknutí vozidla (pomocí otevření dveří)

- Vyvolejte menu **Manažer akumulátoru**.
- Ťukněte na Nastavení.
- Aktivujte funkci **Při odemknutí vozidla**.

Klimatizování vozidla se zahájí v okamžiku odemknutí.

Kontrola naprogramování

Při zapnutí zapalování se následně zobrazí nastavený časový spínač a v systému infotainmentu konfigurované funkce.

Infotainment

Úvod

První kroky

Úvod k tématu

Funkce a nastavení na infotainmentu závisejí na dané zemi a vybavení.

Před prvním použitím

Abyste mohli optimálně používat nabízené funkce a nastavení, věnujte před prvním použitím pozornost následujícím bodům:

- Dodržujte základní bezpečnostní pokyny »» strana 174.
- Vraťte infotainment nazpět na tovární nastavení.
- Kvůli možnosti rychlého nastavování vyhledejte a na tlačítka předvolby stanic uložte oblíbené rozhlasové vysílače.
- Používejte pouze vhodné zvukové zdroje a datové nosiče.
- Připojte mobilní telefon, abyste mohli prostřednictvím systému infotainmentu telefon ovládat.
- Pro navigaci používejte aktuální kartu.

- K provádění příslušných služeb se zaregistrujte v systému služeb SEAT CONNECT.

Aktuální dodatečná dokumentace

Pro používání infotainmentu a jeho komponentů věnujte společně s tímto Návodem k obsluze pozornost těmto podkladům:

- Dodatky v palubní literatuře Vašeho vozidla.
- Návod k obsluze mobilního telefonu nebo zvukových zdrojů.
- Návod k obsluze pro datové nosiče a externí přehrávače.
- Příručky pro později namontovaná nebo navíc používaná příslušenství.
- Popisy služeb při používání služeb SEAT CONNECT.

Bezpečnostní pokyny

Některé oblasti funkcí mohou obsahovat odkazy na webové stránky třetích osob. SEAT S.A. není vlastníkem webových stránek třetích osob, k nimž lze prostřednictvím odkazů přistupovat, a nese žádnou zodpovědnost za jejich obsah.

Některé oblasti funkcí mohou obsahovat informace od třetích osob. SEAT S.A. neručí za správnost, aktuálnost a úplnost informací nebo za porušení práv třetí osoby.

Rozhlasové vysílače a vlastníci datových nosičů a zvukových zdrojů zodpovídají za jimi poskytované informace.

Uvědomte si, že na parkovištích, v tunelech, v blízkosti vysokých budov, v horách nebo v důsledku provozu jiných elektrických zařízení, jako například nabíječek, může být příjem rádiového signálu rovněž rušen.

Přijem rádia mohou rušit na anténě nebo okenních sklech nalepené fólie nebo nálepky s kovovým povlakem.

POZOR

Centrální procesor infotainmentu je spojený s ve vozidlem zabudovanou řídicí jednotkou. Při opravě nebo nesprávné demontáži a montáži centrálního procesoru proto existuje nebezpečí vážného úrazu a poranění.

- Nikdy nenahrazujte centrální procesor na konci jeho životnosti nějakým jiným použitým nebo z jiného vozidla pocházejícím procesorem.
- Opravu nebo demontáž a montáž centrálního procesoru nechejte provádět pouze u servisního partnera. SEAT doporučuje vyhledat servisního partnera SEAT.

POZOR

Z výroby namontované rádio s integrovaným softwarem je spojené s ve vozidlem zabudovanými řídicími jednotkami. Při

Úvod

opravě nebo nesprávné demontáži a montáži rádia proto existuje nebezpečí vážného úrazu a poranění.

- Nikdy nenahrazujte rádio na konci jeho životnosti nějakým jiným použitím nebo z jiného vozidla pocházejícím rádiem.
- Opravu nebo demontáž a montáž rádia nechejte provádět pouze u servisního partnera. SEAT doporučuje vyhledat servisního partnera SEAT.

⚠ POZOR

Odvedení pozornosti řidiče může způsobit nehody a zranění. Čtení informací na displeji a ovládání infotainmentu mohou odvést Vaši pozornost od provozu a být příčinou nehody.

- Jezděte vždy pozorně a odpovědně vůči ostatnímu provozu.

⚠ POZOR

Připojování, vkládání nebo vyjímání zvukových zdrojů nebo datových nosičů během jízdy mohou odvádět pozornost od dopravní situace a může tak být příčinou nehod.

⚠ POZOR

Hlasitost nastavte tak, aby akustické signály zvenku byly kdykoli dobře slyšitelné (například sirény záchranných služeb).

- Příliš vysoká hlasitost může poškodit sluch, i když dochází pouze ke krátkodobému hlukovému zatížení.

⚠ POZOR

Dále uvedené okolnosti mohou mít za následek, že tísňové volání, telefonní hovor nebo přenos dat nelze provést nebo se přeruší.

- Vaše aktuální stanoviště se nachází v oblastech s žádným nebo nedostatečným příjmem mobilního signálu nebo GPS. K těm je možné přiřadit také tunely, soutěsky mezi vysokými budovami, garáže, podchody, hory a údolí.
- V oblastech s dostatečným příjmem mobilního signálu a GPS je rušena síť mobilního signálu příslušného poskytovatele telekomunikačních služeb nebo není k dispozici.
- Pro tísňové volání, telefonní hovory a přenos dat potřebné konstrukční díly ve vozidle jsou poškozené, nefunkční nebo bez dostatečného přívodu elektrické energie.
- Akumulátor mobilního telefonu je vybitý nebo nedostatečně nabitý.

⚠ POZOR

V některých zemích a sítích mobilního signálu lze volání o pomoc a tísňové volání provádět pouze tehdy, když je mobilní telefon spojený s rozhraním vozidla pro telefon,

uvnitř kterého existuje „odblokováná“ SIM karta s dostatečným hovorovým kreditem a je k dispozici dostatečný příjem sítě.

⚠ POZOR

Při používání mobilních telefonů, datových nosičů a externích zvukových a mediálních zdrojů se seznamte s návody k obsluze od příslušného výrobce a řiďte se jimi.

⚠ POZOR

Spojovací kabely zvukových zdrojů a externích zařízení ukládejte tak, aby neomezovaly řidiče.

⚠ POZOR

Změna nebo připojení některého externího zvukového nebo mediálního zdroje může mít za následek náhlou změnu hlasitosti.

- Před změnou nebo připojením zvukového nebo mediálního zdroje snižte hlasitost.

⚠ POZOR

Při použití mobilních telefonů a radiostanic bez připojení na vnější anténu existuje možnost, že jsou překročeny maximální hodnoty elektromagnetického záření ve vnitřním prostoru vozidla a je tak ohroženo zdraví řidiče a cestujících vozidla. Platí to i při nesprávně nainstalované vnější anténě. »

Infotainment

- Mezi anténami mobilního telefonu a aktivními implantáty, jako například kardiostimulátorem, by se měla dodržet minimální vzdálenost 20 centimetrů, protože mobilní telefony mohou ovlivňovat funkci těchto přístrojů.
- Zapnutý mobilní telefon nesmí být uložen v blízkosti, resp. přímo nad aktivním implantátem, například v náprsní kapse.
- Mobilní telefon neprodleně vypněte, když předpokládáte, že by jím mohl být ovlivněn aktivní implantát nebo jiný lékařský přístroj.

POZOR

Neupevněné nebo nesprávně zajištěné mobilní telefony, externí zařízení a příslušenství mohou být při náhlém jízdním nebo brzdícím manévru, jakož i při nehodě, vymrštnuty do vnitřního prostoru vozidla a způsobit zranění.

- Mobilní telefony, externí zařízení a jejich příslušenství upevněte mimo oblasti rozvínutí airbagů nebo je bezpečně uložte.

POZOR

Středová loketní opěrka může omezit pohyblivost ruky řidiče a být tak příčinou nehod a závažných poranění.

- Odkládací příhrádka ve středové loketní opěrce musí být vždy během jízdy zavřena.

POZOR

Při špatných světelných poměrech a poškozeném nebo znečištěném displeji obrazovky mohou být na displeji zobrazené signály a informace nečitelné nebo nesprávně čitelné.

- Na displeji zobrazované signály a informace by nikdy neměly znamenat riziko ohrožení bezpečnosti. Displej nemůže nahradit pozornost řidiče.

POZOR

Rozhlasové vysíláče mohou vysílat informace o katastrofách nebo ohroženích. Příjmu nebo vysílání takových zpráv brání následující okolnosti:

- Vaše aktuální stanoviště se nachází v oblastech s nedostatečným příjmem rádiového signálu nebo bez něj. K těm je možné přiřadit také tunely, soutěsky mezi vysokými budovami, garáže, podchody, hory a údolí.
- V oblastech s dostatečným příjmem rádiového signálu jsou frekvenční pásma rozhlasového vysíláče rušena nebo jsou nedostupná.
- Pro příjem rádia potřebné reproduktory konstrukční díly ve vozidle jsou poškozené, nefunkční nebo bez dostatečného přívodu elektrické energie.
- Infotainment je vypnutý.

POZOR

Ve výbuchem ohrožených místech vypněte mobilní telefon!

POZOR

Jízdní doporučení a dopravní značky zobrazované systémem navigace se mohou lišit od aktuální dopravní situace.

- Dopravní značky, signální zařízení, dopravní předpisy a místní situace mají přednost před jízdními doporučeními a údaji navigačního systému.
- Rychlost a způsob jízdy přizpůsobte viditelnosti, povětrnostním podmínkám, stavu vozovky a podmínkám provozu.
- Určité okolnosti mohou zásadně prodloužit původně předpokládanou dobu jízdy a trasu k cílovému místu nebo dokonce dočasně zabránit navigaci k němu, například v případě pro provoz uzavřené silnice.

Poznámka

V oblastech se zvláštními předpisy a v místech zákazu používání mobilního telefonu musí být vždy mobilní telefon vypnutý. Ze zapnutého mobilního telefonu vycházející záření může způsobovat interference v citlivých medicínských přístrojích, což může mít za následek jejich nesprávnou funkci nebo poškození.

Poznámka

Příliš hlasitou nebo zkreslenou reprodukcí se mohou poškodit reproduktory vozidla.

Přehled ovládacích prvků

Connect System

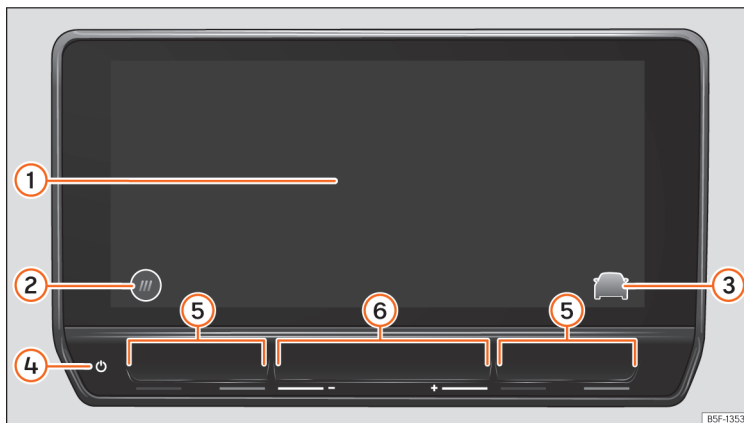

Obr. 156 Všeobecný přehled: ovládací prvky a zobrazení pro 10" provedení.

- ① Dotykový displej. Prostřednictvím displeje lze používat funkce infotainmentu.
- ② Tlačítko HOME
 @: hlavní menu s náhledy Widget
 ⊕: hlavní menu s režimem náhledu Mosaika
- ③ Tlačítko pro přímý přístup k asistentům a nastavením vozidla
- ④ Dotyková oblast (k zapínání a vypínání infotainmentu)
- ⑤ Dotykové oblasti (ke zvyšování a snižování teploty pro klimatizaci)
- ⑥ Dotykové oblasti (ke zvyšování a snižování hlasitosti)

Media System



Obr. 157 Všeobecný přehled: ovládací prvky a zobrazení pro 8,25" provedení.

- | | |
|---|--|
| <ul style="list-style-type: none"> ① Dotykový displej. Prostřednictvím displeje lze používat funkce infotainmentu. ② Otočný a tlačný ovladač (k nastavování hlasitosti a vypínání a zapínání infotainmentu) ③ Otočný a tlačný ovladač (k vyhledávání a volbě) ④ Tlačítko HOME (k otevření úvodní stránky) ⑤ Rádio/Multimédia »» strana 199 ⑥ Telefon »» strana 213 ⑦ Full Link »» strana 191 | <ul style="list-style-type: none"> ⑧ Informace o vozidle »» strana 95 ⑨ Nastavení vozidla »» strana 96 |
|---|--|

Všeobecné pokyny k ovládání

Uživatelské pokyny

- infotainment potřebuje pro úplné spuštění systému několik sekund a v této době nereaгуje na záznamy. Během spuštění systému se může zobrazovat pouze obraz zpětné kamery.
- Po spuštění systému infotainmentu se objeví náhled odkazů na všechny verze funkcí. Doba spuštění systému závisí na počtu funkcí infotainmentu a při velmi vysokých nebo velmi nízkých teplotách může být delší než normálně.
- Při používání infotainmentu a příslušného příslušenství, například sluchadel a sluchátek, dodržujte pro danou zemi platné předpisy a zákonná ustanovení.
- Některé funkce infotainmentu potřebují pro služby SEAT CONNECT aktivovaný uživatelský účet a připojení vozidla k internetu. Přenos dat nesmí být kvůli provádění funkcí omezen.
- K používání infotainmentu je pouze nutné stisknout jedno tlačítko nebo fuknout na displej.
- Pro správné fungování infotainmentu je důležité, aby byl zapnutý a popřípadě aby ve

vozidle bylo správně nastaveno datum a časový údaj.

- Chybí-li na displeji některé funkční tlačítka, nejedná se o nějakou závadu přístroje, nýbrž o pro danou zemi specifické vybavení nebo verzi.
- Některé funkce infotainmentu lze volit pouze v případě stojícího vozidla. V některých zemích je navíc nutné aktivovat parkovací uzávěru (tlačítko **P**) nebo uvést volicí páku do polohy pro neutrál **N**. Není to nesprávná funkce, nýbrž to odpovídá zákonným ustanovením dané země.
- V některých zemích mohou platit omezení pro používání přístrojů s technologií Bluetooth®. Informace jsou dostupné u místních státních institucí.
- Byl-li odpojen 12V akumulátor, zapněte před opětovným zapnutím infotainmentu zapalování.
- Provádějí-li se změny nastavení, mohou se zobrazení na displeji lišit a infotainment se částečně může chovat jinak, než jak je popsáno v tomto návodu.
- Opravy a změny infotainmentu nechejte provádět výhradně u autorizovaného servisního partnera. SEAT doporučuje vyhledat servisního partnera SEAT.
- Používání mobilního telefonu uvnitř vozidla může mít za následek rušivé zvuky v reproduktorech.

- V některých zemích se infotainment automaticky vypíná při vypnutí motoru nebo v případě nízkého stavu nabití 12V akumulátoru.
- V některých vozidlech s podporou zaparkování se při zařazení zpátečky automaticky zmenší hlasitost zvukového zdroje. Zmenšování hlasitosti lze nastavit.
- Informace o společně dodaném softwaru a licenčních podmínkách nejdete pod **Nastavení > Copyright**.
- Při prodeji nebo pronajmutí vozidla zajistěte vymazání všech uložených dat, souborů a nastavení a popřípadě odstraňte externí zvukové zdroje a datové nosiče.

Poznámka

Další informace a tipy k použití systému infotainmentu najdete v menu nápovědy.

Domovská obrazovka HOME

V ovládací a zobrazovací jednotce můžete uspořádání náhledů a zobrazení na úvodní obrazovce nakonfigurovat nebo používat nastavení uspořádání z výroby.

Chybí-li na obrazovce některý symbol, nejedná se o nějakou závadu přístroje, nýbrž o specifické vybavení pro danou zemi nebo pro Váš přístroj.

Do úvodní obrazovky lze v podobě symbolu integrovat dále uvedená menu:

Hlavní menu na domovské obrazovce



Navigace »»» strana 206



Radio »»» strana 199, Multimédia
»»» strana 203



Telefon »»» strana 213



Full Link »»» strana 191



Nastavení »»» strana 182



Vozidlo »»» strana 96



Data »»» strana 95



Klimatizování »»» strana 159



Zvuk



Uživatel



Obchod



Právní upozornění



Nápověda

Ovládání infotainmentu

Funkce a nastavení provádějte pomocí ovládacích prvků infotainmentu.

Vždy podle vybavení má infotainment k dispozici rozdílné ovládací prvky:

- Dotykový displej.
- Dotykové oblasti mimo displej, například hlasitost [+ -].

Menu Podpora

Zde najdete další informace ke způsobu funkce infotainmentu a praktické tipy.

- Ťukněte na  Podpora.

Zapnutí a vypnutí infotainmentu

Nebyl-li předtím ručně vypnutý, infotainment se zapíná při zapnutí zapalování.

Při zapnutí se systém spustí s naposledy nastavenou hlasitostí, pokud tato hlasitost nepřekračuje předem nastavenou maximální hlasitost.

Infotainment se automaticky vypíná při otevření dveří řidiče po předchozím vypnutí zapalování.

Posouvání objektů a nastavování hlasitosti

Posouváte objekty na displeji kvůli přizpůsobení nastavení, například pomocí posuvníků nebo kvůli posunutí oblastí některého menu.

Vždy podle vybavení můžete menu a náhledy uspořádat individuálně.

Zvětšování a zmenšování obrazů a map

Tip: Použijte palec a ukazováček.

- Ťukněte oběma prsty současně na mapu a přidržte prsty na displeji.
- Ke zvětšení náhledů pomalu pohybujte palcem a ukazováčkem vzájemně od sebe. Ke zmenšení náhledů pomalu pohybujte palcem a ukazováčkem vzájemně k sobě.



Poznámka

Když se infotainment zapne ručně při vypnutém zapalování, po přibližně 30 minutách se automaticky vypne.

Individuální uspořádání infotainmentu

Vytvořte menu a náhledy individuálním způsobem, abyste si zajistili rychlý přístup k preferovaným nebo nejčastěji používaným funkcím.

Hlavní menu obsahuje funkční tlačítka pro přístup ke všem aplikacím infotainmentu.

Konfigurace individuálně uzpůsobeného menu

Ve všech náhledech (mimo hlavní menu, StandBy, Parking, Speller a Full Link) najdete ve spodní oblasti obrazovky přímé přístupy k funkcím systému s možností personalizace. »

Prostřednictvím konfigurace vymažte, vyměňte nebo změňte uspořádání.

- Přidrže prst na některém ze symbolů (nebo ťukněte na symbol některé prázdné pozice), aby se vsunulo dodatečné okno.
- V liště aplikací zvolte některý symbol.
- K vymazání symbolu stiskněte X.
- Ke změně hodnoty ťukněte na některý ze symbolů v dodatečném okně.
- Přidrže prst na některém ze symbolů a přetáhněte jej do požadované polohy.
- Pro ukončení režimu úpravy ťukněte v dodatečném okně na X.

Úprava individuálně uzpůsobeného menu

- V individuálně vytvořeném menu stiskněte funkční tlačítko a přidrže prst na displeji, pokud se neotevře dodatečné okno.
- Ťukněte funkční tlačítko, ke kterému chcete připojit nějakou funkci.
- Pro návrat k personalizovanému menu ťukněte na Zavřít.

Poznámka

- **Vždy jsou k dispozici alespoň dvě individuálně vytvářená menu. Ty nelze vymazat.**
- **Smějí se připojit nejvýše dvě další individuálně vytvářená menu (celkem tedy nejvýše čtyři individuálně vytvořená menu).**

• **Pro některá funkční tlačítka je k dispozici více funkcí, než je na první pohled vidět v dodatečném okně. K nalezení všech funkcí posuňte obrazovku v přidavném oknu směrem doleva.**

• **Pro rozbalovací menu je k dispozici více funkcí, než je na první pohled vidět v dodatečném okně. K nalezení všech funkcí posuňte obrazovku v přidavném oknu směrem doleva.**

• **Lišta rychlého přístupu se nesmí vyvolávat během jízdy.**

Nastavení (systém a zvuk)



Nabídka možných nastavení závisí na dané zemi, aktuálním přístroji a vybavení vozidla.

Změna nastavení





Význam dále uvedených symbolů je platný pro všechna nastavení systému a zvuku.

Změny se při zavření menu automaticky přijímají.

Symboly a jejich význam

<input checked="" type="checkbox"/> / 	Nastavení je zvolené a aktivované nebo zapnuté.
<input type="checkbox"/> / 	Nastavení není zvolené, je deaktivované nebo vypnuté.
	K otevření rozbalovacího menu.

Symboly a jejich význam

	Ke zvětšení hodnoty nastavení.
	Ke zmenšení hodnoty nastavení.
	K postupnému přetáčení nazpět.
	K postupnému přetáčení dopředu.
	K postupné změně hodnoty nastavení pomocí posuvníku.

Nastavení zvuku

Vyvolání nastavení zvuku: Ťukněte na  **Zvuk**.

V nastaveních zvuku mohou být dostupné následující funkce, informace a možnosti nastavení:

- Ekvalizér
- Poloha
- Nastavení

Nastavení systému

Vyvolání nastavení systému: Ťukněte na  **Nastavení**.

V nastaveních systému mohou být dostupné následující funkce, informace a možnosti nastavení:

- Displej
- Čas a datum
- Jazyk

- Dodatečné jazyky klávesnice
- Jednotky
- Hlasové ovládání
- WLAN
- Datové spojení
- Správa mobilních přístrojů
- Návrat k továrním nastavením
- Informace o systému
- Copyright
- Konfigurační asistent

Úprava hlasitosti reprodukce externích zvukových zdrojů

Když si přejete zvýšit hlasitost reprodukce některého externího zvukového zdroje, snižte předem hlasitost na infotainmentu.

Je-li připojený zvukový zdroj reprodukována **příliš tiše**, zvýšte **výstupní hlasitost** na externím zvukovém zdroji. Pokud to nepostačuje, nastavte **vstupní hlasitost** na **středně** nebo **hlasitě**.

Je-li připojený externí zvukový zdroj reprodukována **příliš hlasitě** nebo **zkresleně**, snižte **výstupní hlasitost** na externím zvukovém zdroji. Když to nepostačuje, nastavte **vstupní hlasitost** na **středně** nebo **tiše**.

Čištění displeje

Odolávající znečištění odstraňujte opatrně a bez použití agresivních čisticích prostředků. Pro vyčištění displeje doporučujeme následující postup:

- Vypněte infotainment.
- Použijte čistý, měkký a vodou navlhčený hadřík »» strana 363.
- V případě odolávajícího znečištění: Navlhčete znečištění trochou vody. Potom je opatrně odstraňte pomocí čistého a měkkého hadříku.

ⓘ UPOZORNĚNÍ

Čištění displeje pomocí nevhodných nebo suchých čisticích prostředků může mít za následek jeho poškození.

- Při čištění používejte pouze mírný tlak.
- Nepoužívejte agresivní čisticí prostředky nebo ředidla. Takové prostředky mohou přístroj poškodit a „zatemnit“ displej.

Zaregistrované značky, licence a autorská práva

Zaregistrované značky a licence

Určité výrazy v této příručce jsou označeny symbolem ® nebo ™. Tyto symboly označují obchodní značky nebo zaregistrované ob-

chodní značky. Chybějící symbol však bezpodmínečně neznamená, že se smí příslušný výraz volně používat.

Jiná označení výrobků jsou zaregistrovanými obchodními značkami nebo obchodními značkami příslušných vlastníků práv.

- Manufactured under license from Dolby Laboratories (Vyrobeno na základě licence laboratoří Dolby). Dolby and the double-D symbol are trademarks of Dolby Laboratories [Dolby a dvojitý symbol D jsou obchodní značky laboratoří Dolby].
- Manufactured under license from Dolby Laboratories (Vyrobeno na základě licence laboratoří Dolby). Dolby, Pro Logic and the double-D symbol are trademarks of Dolby Laboratories [Dolby, Pro Logic a dvojitý symbol D jsou obchodní značky laboratoří Dolby].
- Android Auto™ je chráněná značka společnosti Google Inc.
- Apple CarPlay™ je chráněná značka společnosti Apple Inc.
- Bluetooth® je zaregistrovaná značka skupiny Bluetooth® SIG, Inc.iPod®, iPad® a iPhone® jsou obchodní značky společnosti Apple Inc.
- MirrorLink™ a MirrorLink Logo jsou chráněné značky konzorcia Car Connectivity Consortium LLC.

- Windows® zaregistrovaná značka společnosti Microsoft Corporation, Redmond, USA.
- Pro technologii a patenty audiokódování MPEG-4 HE-AAC uděluje licenci ústav Fraunhofer IIS.
- Tento produkt je chráněn určitými právy na duševní a obchodní vlastnictví společnosti Microsoft Corporation. Použití nebo prodej takové technologie mimo tento produkt bez licence ze strany Microsoftu nebo autorizované pobočky Microsoftu je zakázáno.

Autorská práva

Na datových nosičích a zvukových zdrojích uložené audio a videosoubory zpravidla podléhají ochraně autorského práva podle aktuálně použitelných mezinárodních a národních ustanovení. Dodržujte zákonná ustanovení!

Technická data

Rádio s integrovaným hardwarem [8,25"]¹⁾

Z výroby do vozidla zabudované rádio s integrovaným hardwarem obsahuje pro danou zemi specifické komponenty a software k připojení a provádění funkcí vozidla, komfortních funkcí a funkcí infotainmentu.

¹⁾ označení přístroje: Media System

²⁾ označení přístroje: Connect System

Příslušné informace se zobrazují na displeji rádia a částečně v panelu přístrojů.

- Kapacitní barevný displej:
 - 8,25" provedení, TFT, WVGA: 1082 × 480 bodů.
- Dotykové ovládání prostřednictvím displeje přístroje, otočného a tlačného ovladače, tlačítka menu a tlačítek na multifunkčním volantu.

Centrální procesor s ovládací a zobrazovací jednotkou [10"]²⁾

Z výroby do vozidla zabudovaný centrální procesor obsahuje pro danou zemi specifické komponenty a software k připojení a provádění funkcí vozidla, komfortních funkcí a funkcí infotainmentu.

Příslušné informace se zobrazují na displeji ovládací a zobrazovací jednotky a částečně v panelu přístrojů.

- Kapacitní barevný displej:
- Ovládání přístroje pomocí:
 - dotykových oblastí; dotykové ovládání
 - tlačítek na multifunkčním volantu
 - snímačů přiblížení a ovládání gesty

Funkce vozidla a komfortní funkce

- Nastavení asistenčních systémů řidiče.
- Nastavení topení a klimatizace.
- Nastavení funkcí světla a viditelnosti.
- Nastavení komfortních funkcí.
- Nastavení pro parkování a manévrování.

Systém reprodukce zvuku

Základní vybavení:

Z výroby dodaný infotainment je vybaven následovně:

- Reprodukory umístěné v různých místech a s rozdílnými úrovněmi výkonu (W).
- Interní zesilovač, vždy podle systému:
 - 4 reproduktory: 2 x 20 W
 - 7 reproduktorů: 5 x 20 W
- Možnosti nastavení:
 - Ekvalizér, vždy podle systému:
 - 4 reproduktory: výšky, střed a hloubky a přednastavení
 - 7 reproduktorů: 5 frekvenčních pásem nebo předdefinovaná nastavení
 - Rozdělování zvuku, vždy podle systému:
 - 4 reproduktory: balance (vlevo/vpravo)

- 7 reproduktorů: balance + fader (vlevo/vpravo/vpředu/vzadu).
- Optimalizace zvuku podle oblastí (platí pro systém s 7 reproduktory):
 - ručně (řidič a všichni)
 - automaticky, vždy podle obsazení sedadel

Volitelný systém reprodukce zvuku

Infotainment může být doplněn následujícími volitelnými systémy reprodukce zvuku:

- 10 reproduktorů umístěných v různých místech a s rozdílnými úrovněmi výkonu (W).
- Externí zesilovač (Ethernet, 340 W), zpracovávající centrálním procesorem zasláné audiosignály.
- Aktivace kanálů reproduktorů prostřednictvím třídy koncových fází AB.
- Zpracování audiosignálů v interním digitálním signálním procesoru [DSP].
- Oddělený subwoofer v zavazadlovém prostoru.
- Možnosti nastavení:
 - Uživatelský equalizér: 5 pásem.
 - Přednastavení equalizéru.
 - Rozdělování zvuku: balance + fader (vlevo/vpravo/vpředu/vzadu).
- Optimalizace zvuku podle oblastí:
 - ručně (řidič, vpředu a všichni).
 - automaticky, vždy podle obsazení sedadel.

- Hlasitost subwooferu.
- Nastavení prostorového zvuku.

Konektivita

WLAN

- WLAN podle IEEE 802.11 b/g/n.
- Přenos v pásmu 2,4 GHz a 5 GHz (v závislosti na zemi).
- Současně dva režimy WLAN:
 - tethering
 - přístupový bod
- Současné připojení až 8 zařízení sítě WLAN.
- Připojení k internetu prostřednictvím sítě WLAN:
 - tethering prostřednictvím telefonu zákazníka.
 - hotspot pro zákazníky ve vozidle
- Apple CarPlay™ a Android Auto™ prostřednictvím WLAN.
- Zjednodušený připojovací proces prostřednictvím WPS nebo QR kódu.

Profily Bluetooth®

Prostřednictvím rozhraní Bluetooth® lze připojit nejvýše dva mobilní přístroje k zařízení handsfree a třetí přístroj jako přehrávač hudby.

Pokud je mobilní telefon spojený se systémem ovládaním telefonu, probíhá výměna dat přes jeden z profilů Bluetooth®.

- **Profil pro telefonování prostřednictvím handsfree (HFP):** Pomocí profilu HFP můžete prostřednictvím systému infotainmentu provádět správu hovorů.
- **Audio profil (A2DP):** Tento profil umožňuje přenos audiosignálu ve stereofonní kvalitě. Možná bude existovat připojení pomocí dodatečných profilů k ovládnání a kontrole reprodukce.
- **Profil pro stahování záznamů (PBAP):** Umožňuje stahování kontaktů z telefonního seznamu mobilního telefonu.
- **Profil pro doručování zpráv (MAP):** Umožňuje stahování a synchronizaci krátkých zpráv (SMS) a e-mailů.

Přenos dat

SEAT CONNECT

Úvod k tématu



K používání služeb SEAT CONNECT je nutné nejdříve tyto služby prostřednictvím uzavření smlouvy pro SEAT CONNECT se společností SEAT S.A. aktivovat a jejich používání podléhá vždy podle dané země dočasným omezením užívání.

Jak ze strany značky SEAT nabízenou skladbu služeb SEAT CONNECT, tak i jednotlivé služby lze bez dalšího oznámení měnit, nastavit, deaktivovat, reaktivovat, přejmenovat a rozšiřovat.

Pod <https://my.seat.si> můžete vytvořit uživatelský účet, najít popis a získat další informace.

Realizace a dostupnost služeb SEAT CONNECT a nabídka služeb mohou být pro jednotlivé země a v závislosti na vozidle a jeho vybavení rozdílné.

Signalizace stavu konektivity

 [bílá barva]	Plná konektivita, všechny služby jsou aktivované.
 [šedá barva]	Omezená konektivita, některé služby nemusejí být k dispozici.
bez symbolu	Bez konektivity, žádné služby nejsou k dispozici.

Technologie rozpoznávání jazyka a vyhledávání pro služby SEAT CONNECT rozpoznává a poskytuje výsledky pro všechna slova.

Některé služby SEAT CONNECT potřebují registraci a pro jiné není registrace zapotřebí.

Popis služeb

Před použitím služeb SEAT CONNECT si přečtěte popis příslušné služby a dodržujte v něm uvedené pokyny. Popisy se v nepravidelných intervalech aktualizují a jsou dostupné online pod <https://my.seat>.

- Vždy používejte nejnovější vydání popisu příslušné služby.

POZOR

V oblastech s nedostatečným příjmem signálu mobilní sítě a GPS nelze provádět tísňová volání a telefonování ani zasílat data. Je-li to možné, změňte Vaše stanoviště.

UPOZORNĚNÍ

Poškození vozidla mohou vzniknout v důsledku faktorů, jež nemůže společnost SEAT S.A. ovlivnit. Patří k tomu zvláště:

- zneužití mobilních koncových zařízení
- ztráta dat během přenosu
- nevhodné a škodlivé aplikační programy od třetích subjektů
- škodlivý software na datových nosičích, v počítačích, tabletech nebo přístrojích mobilní sítě

Skladba služeb

Zde uváděné počítačnické poskytování služeb odpovídá třetí generaci služeb SEAT CONNECT a představuje maximální nabídku služeb. Maximálně možná nabídka je dostupná pouze u některých modelů vozidel. Během životnosti vozidla můžete zde uvedené poskytování služeb měnit.

Po aktivaci správy služeb v infotainmentu můžete prověřit, zda a které služby vozidlo nabízí.

V některých zemích a v případě prodloužení smlouvy mohou být nabízeny služby kombinovány jinak, než je zde uvedeno. Mohou se také měnit vždy podle roku výroby vozidla. Uváděné služby odpovídají třetí generaci služeb SEAT CONNECT.

Služby SEAT CONNECT a funkce, které není nutné aktivovat

Bez aktivace pro SEAT CONNECT jsou funkční tyto služby:

- Servis veřejného tísňového volání
- Privátní režim
- Právní upozornění

Služby SEAT CONNECT

Služby SEAT CONNECT zahrnují:

- Soukromé tísňové volání
- Veřejné tísňové volání
- Volání v případě závady
- Servis
- Plánování servisního termínu
- Online aktualizace systému
- Personalizace
- aktivace služeb SEAT CONNECT.
- Soukromý režim (deaktivace služeb)
- Vymazání uživatele / Obnovení továrního nastavení
- Dálkové ovládání nezávislého topení
- Dálkové odemykání
- Houkačka a směrová světla
- Stav vozidla včetně dveří a světel
- Jízdní data.
- Zpráva o stavu vozidla

- Oznámení výstražného zařízení proti odcižení
- Informace o oblasti
- Informace o rychlosti
- Online aktualizace map
- Vyhledávání speciálních cílů
- Čerpací stanice
- Online dopravní informace
- Parkoviště
- Online aktualizace infotainmentu
- Online výpočet trasy
- Informace o nebezpečích
- Diktování
- Přirozené hlasové ovládání aplikací infotainmentu, rádia a médií
- Přirozené hlasové ovládání pro cíle a adresy
- Internetové rádio.
- Online média
- Online import tras
- Online import cílů
- Dálkové ovládání nezávislého větrání
- Místo parkování
- Privátní režim
- Právní upozornění

Služby SEAT CONNECT pro hybridní vozidla

Jsou k dispozici pouze pro elektrická a hybridní vozidla.

- Dálkové ovládání klimatizace
- e-Manager
- Časy odjezdu
- Kromě toho ještě všechny v předchozím odstavci uvedené služby SEAT CONNECT
»» strana 187.

Individuální možnosti služeb SEAT CONNECT

- Aplikace In-Car. Tyto aplikace lze v infotainmentu přímo získat a nainstalovat prostřednictvím In-Car Store.
- Full Link.
- Datové pakety. Odpovídající datové tarify pro použití online funkcí, například pro 2 GB měsíčně.

Poznámka

- Služba veřejného tísňového volání je dostupná nezávisle na přihlášení v infotainmentu.
- Personalizace a získávání aplikací In-Car vyžadují přihlášení v infotainmentu, aktivace vozidla na účtu pro SEAT CONNECT však není zapotřebí.

Aktivace služeb SEAT CONNECT a kódu S-PIN

Aktivace služeb SEAT CONNECT

K aktivaci služeb SEAT CONNECT (včetně registrace) jsou zapotřebí následující kroky:

- Pod <https://my.seat> nebo přímo prostřednictvím infotainment v menu Správa uživatelů vytvořte uživatelský účet.
- Objednejte a aktivujte služby SEAT CONNECT.
- Připojte vozidlo ke svému uživatelskému účtu.
- Prokažte vlastnictví.
- Prokažte svoji totožnost. To je zapotřebí pouze k provádění s bezpečností souvisejících služeb SEAT CONNECT.
- Aktivaci můžete provést pod <https://my.seat> nebo přímo prostřednictvím infotainmentu. Při aktivaci prostřednictvím infotainmentu postupujte následovně:

10" **Uživatel > Nastavení > Stát se hlavním uživatelem.**

8,25" **MENU > Správa uživatelů > Stát se hlavním uživatelem.**

Řiďte se ostatními v infotainmentu uváděnými zobrazeními a informacemi. Během aktivace budete možná vyzváni k vytvoření kódu S-PIN.

Možnosti aktualizace

10" infotainment	ano
8,25" infotainment	ano
Portál SEAT CONNECT	ano
Aplikace pro SEAT CONNECT	ano

Více informací pod <https://my.seat/faqs>.

S-PIN

S-PIN je vícemístná posloupnost číslic, kterou lze zvolit při registraci služeb SEAT CONNECT.

Při vytváření kódu S-PIN se vyvarujte snadno uhodnutelných posloupností číslic nebo dat narození. S-PIN můžete měnit v uživatelském účtu pro SEAT CONNECT pod „Nastavení účtu“.

Kód S-PIN je zapotřebí například k ochraně Vašeho uživatelského profilu nebo k provádění pro bezpečnost Vašeho vozidla důležité služby SEAT CONNECT.

S tímto kódem S-PIN musíte zacházet naprosto důvěrně. Pokud kód S-PIN předáte třetí osobě, musíte jej z bezpečnostních důvodů ihned změnit.

Prokázání vlastnictví a totožnosti

Nastavení hlavního uživatele (prokázání vlastnictví); dvouklíčová metoda

Pro to, abyste se stali hlavním uživatelem a tím prokázali vlastnictví vozidla, potřebujete oba klíče vozidla. Prokázání vlastnictví se provádí ve vozidle během registrace nebo se v případě existence uživatelského účtu pro SEAT CONNECT musíte přihlásit prostřednictvím infotainmentu a potom přejít na **Správa uživatelů**.

- Zapněte zapalování a systém infotainmentu.
- Zaregistrujte se v infotainmentu pod SEAT CONNECT.
- **Nebo:** Otevřete menu **Uživatel > Nastavení > Stát se hlavním uživatelem** a řiďte se pokyny.
- Stiskněte odemykací tlačítko na prvním klíči vozidla.
- Stiskněte odemykací tlačítko na druhém klíči vozidla.

Jakmile infotainment zpracuje prostřednictvím rádiového signálu předané příkazy, prokazování vlastnictví se ukončí. Aktuální stav lze zkontrolovat v portálu SEAT CONNECT.

Jak prokáži vlastnictví?

10" infotainment	dvouklíčová metoda
------------------	--------------------

Jak prokáží vlastnictví?

8,25" infotainment	dvouklíčová metoda
Portál SEAT CONNECT	nelze
Aplikace pro SEAT CONNECT	nelze

Prokázání totožnosti (SEAT Ident)

Prokázání totožnosti je nutné provést předtím, než budete chtít používat s bezpečností související služby SEAT CONNECT, jako například „Dálkové otevření“. Prokázání totožnosti lze provést dvěma způsoby:

- Osobně u některého obchodníka SEAT.
- Další informace k SEAT Ident najdete v portálu SEAT CONNECT pod <https://my.seat>.

Legislativní ustanovení

Během používání služeb SEAT CONNECT se online způsobem přenášejí a zpracovávají informace o vozidle. Taková data také mohou (alespoň nepřímo) poskytovat informace o příslušném řidiči, například o jeho chování při jízdě nebo stanovišti. Jako smluvní partner ve smlouvě se společností SEAT S.A. pro SEAT CONNECT musíte zjistit, že během používání Vašeho vozidla jinými řidiči (například rodinou nebo přáteli) jsou zachovávány ochrana dat a osobní práva. Proto musíte řidiče předem

informovat, že vozidlo online předává a přijímá data a že máte k těmto datům přístup.

Ignorování této informační povinnosti může porušit určitá práva cestujících.

Uživatel může kdykoli upravovat předávání dat prostřednictvím privátního režimu. Další informace najdete pod: <https://my.seat/faq>.

Sledovací služby: dotázání všech cestujících

Sledovací služby potřebují zeměpisná údaje a data vozidla, aby se například zjistilo, zda se vozidlo aktuálně používá uvnitř stanovených rychlostních limitů, kde bylo vozidlo odstaveno nebo zda se používá uvnitř geograficky stanovené oblasti. Tyto informace se zobrazují v portálu SEAT CONNECT a aplikaci SEAT CONNECT.

Zeptejte se proto všech cestujících před jízdou, zda jsou s aktivovanými službami srozuměni. Není-li tomu tak, deaktivujte příslušnou službu (je-li to možné) nebo vylučte cestujícího z použití vozidla.

Sledování pomocí GPS: označení

Je-li vozidlo z výroby vybavené řídicí jednotkou, která poskytuje aktuální zeměpisnou polohu a rychlost, potom se ve vozidle zásadně nachází například na stropní konzole toto označení. Chybějící označení ve vozidle není zárukou, že řídicí jednotka přesto nepředává

aktuální zeměpisnou polohu a rychlost vozidla.

Osobní data

SEAT chrání Vaše osobní data a používá je pouze tehdy, pokud je to legislativně přípustné nebo jste udělili k jejich použití souhlas. Podrobné informace ke zpracování dat s ohledem na služby SEAT CONNECT najdete ve vysvětlení ochrany dat, k jehož právě aktuálnímu znění se můžete dostat na internetových stránkách SEAT.

Trvalé předání vozidla

Když Vám přenechala vozidlo k dlouhodobému používání nějaká jiná osoba (například koupíte ojeté vozidlo), jsou možná služby SEAT CONNECT již aktivované a předchozí uživatel má nadále možnost přístupu k datům, které byly prostřednictvím SEAT CONNECT zaregistrovány, a ovládat určité funkce Vašeho vozidla.

V infotainmentu můžete zjistit, zda je Vaše vozidlo přiřazené nějaké osobě jako hlavnímu uživateli. V tomto případě se můžete zaregistrovat jako hlavní uživatel vozidla a tak předchozího hlavního uživatele automaticky zrušit. Alternativně můžete prostřednictvím infotainmentu dosavadního uživatele trvale jako hlavního uživatele zrušit a také převést vozidlo do offline režimu a omezit tím komunikaci Vašeho vozidla s datovým serverem společnosti »

SEAT S.A. a tak zpracování Vašich osobních dat a dat vozidla.

Deaktivace služeb SEAT CONNECT

K deaktivaci služeb SEAT CONNECT jsou v infotainmentu k dispozici následující funkce:

- Centrální deaktivace nebo aktivace
- Individuální deaktivace nebo aktivace

Po odstranění deaktivace v infotainmentu můžete příslušné služby znovu používat.

Poznámka

Legislativou požadované služby a s nimi související přenos dat (například veřejný systém tísňového volání) nelze vypnout ani deaktivovat.

Závady

I když jsou splněny předpoklady pro použití služeb SEAT CONNECT, může být provádění těchto služeb rušeno nebo potlačeno faktory, které nemůže společnost SEAT S.A. ovlivnit. Patří k tomu zvláště:

- Údržba, opravy, deaktivace, aktualizace softwaru a technická zdokonalování telekomunikačních soustav, satelitů, serverů a databází.

- Změna standardu mobilního signálu k přenosu mobilních dat ze strany poskytovatele telekomunikačních služeb, například přechod z UMTS na EDGE nebo GRPS.
- Odpojení již existujícího standardu mobilního signálu ze strany poskytovatele telekomunikačních služeb.
- Rušení. Narušení nebo přerušování příjmu mobilního signálu a GPS například v důsledku vysokých rychlostí, slunečních bouří, povětrnostních vlivů, krajinných skutečností, rušících zařízení a intenzivního využívání mobilního signálu v příslušných oblastech příjmu signálu.
- Vaše aktuální stanoviště se nachází v oblastech s žádným nebo nedostatečným příjmem mobilního signálu nebo GPS. K těm je možné přiřadit také tunely, soutěsky mezi vysokými budovami, garáže, podchody, hory a údolí.
- Omezená dostupnost, neúplnost nebo nesprávnost cizích informací od třetích poskytovatelů, například pro zobrazování map.
- Země a oblasti, pro něž se služby SEAT CONNECT nenabízejí.

Správa služeb

V oblasti **Uživatelé** otevřete **Nastavení** a přejděte na **Soukromá sféra a služby**. V in-

footainmentu můžete provádět následující akce:

- Dotázat se, které služby SEAT CONNECT jsou aktuálně ve vozidle k dispozici.
- Zjistit počet aktivovaných a deaktivovaných služeb SEAT CONNECT.
- Aktivovat služby SEAT CONNECT.



Další informací najdete pod <https://my.seat>.



Nastavení privátní sféry a služeb

Služby SEAT CONNECT lze aktivovat a deaktivovat jednotlivě. Je nutné kvůli tomu pouze označit příslušné kontrolní políčko služby, kterou chcete aktivovat nebo deaktivovat. Chcete-li současně deaktivovat všechny služby, zvolte možnou volbu pro privátní režim.

Privátní režim

Umožňuje deaktivaci nebo aktivaci služeb v závislosti na zvolené úrovni privátní sféry.

 Trasování	Rozdělení stanoviště. Hlavní uživatel a přidružený uživatel si mohou nechat zobrazovat data stanoviště v portálu nebo aplikaci služeb SEAT CONNECT.
 Stanoviště	Použití stanoviště. Pro služby se používají data o stanovišti, vozidle a uživateli.

 Individuální	Bez údajů o stanovišti. Pro služby se používají pouze data vozidla a uživatele.
 Ignognito	Maximální privátní sféra. Vaše služby jsou deaktivované. Data jsou používána pouze legislativou požadovanými službami.

Možnosti nastavení nejsou dostupné na všech trzích a ve všech modelech vozidel.

 Poznámka Když deaktivujete všechny služby SEAT CONNECT, může jednotka OCU nadále přenášet data.
--

Full Link

Úvod k tématu

Full Link umožňuje zobrazování a používání na mobilním telefonu zobrazovaných informací a funkcí na displeji systému infotainmentu.

Mobilní telefon musí být při tom spojený s infotainmentem prostřednictvím rozhraní USB.

Některé technologie mohou také používat Wireless Full Link prostřednictvím rozhraní Bluetooth® a připojení k síti WLAN.

K dispozici mohou být následující technologie:

- Apple CarPlay™
- Android Auto™
- MirrorLink®

Dostupnost do funkce Full Link integrovaných technologií závisí na zemi a použitém mobilním telefonu.

Více informací najdete na internetových stránkách SEAT (www.seat.com).

Přístup k hlavnímu menu pro Full Link

Navedení k hlavnímu menu pro Full Link závisí na použitém systému infotainmentu.

- Ťukněte na  Full Link.

Konfigurace technologie Wireless Full Link

K používání technologie Wireless Full Link musíte nejdříve propojit mobilní telefon s infotainmentem. Postupujte při tom následovně:

Při prvním připojování mobilního telefonu:

- Odblokujte mobilní telefon.
- Na mobilním telefonu zapojte příjem pro WLAN a Bluetooth®.
- Spojte mobilní telefon pomocí kabelu USB nebo prostřednictvím Bluetooth® s infotainmentem.

- Pokud se automaticky nezobrazí, přejděte do hlavního menu pro Full Link.

- Zvolte mobilní telefon a požadovanou technologii.

- Na mobilním telefonu potvrďte autorizační dotazy, aby se udělila potřebná oprávnění pro infotainment.

- Odpojte připojení USB a spojte se znovu s infotainmentem prostřednictvím WLAN nebo Bluetooth®. Technologie Wireless Full Link je nakonfigurovaná.

Propojování je ukončeno. Připojený mobilní telefon může od nynějška používat Wireless Full Link i bez připojení USB.

Když se během připojovacího procesu neplatní rozbalovací menu, není Wireless Full Link k dispozici. V tomto případě doporučuje SEAT přístroje jak v nastaveních pro telefon tak i v infotainmentu vymazat a připojovací proces spustit znovu.

POZOR

Používání aplikací při jízdě může odvádět pozornost od dopravní situace. Odvedení pozornosti řidiče může způsobit nehody a zranění.

- Jezděte vždy pozorně a odpovědně vůči ostatnímu provozu. »

⚠ POZOR

Nevhodné nebo nesprávné provádění aplikací mohou způsobit poškození vozidla, nehody a závažná poranění.

- Chraňte mobilní telefon s jeho aplikacemi před neodborným používáním.
- Nikdy na aplikacích neprovádějte změny.
- Dodržujte návod k obsluze mobilního telefonu.

ⓘ UPOZORNĚNÍ

SEAT neručí za škody, které vzniknou na vozidle používáním méně hodnotných nebo poškozených aplikací, vadného naprogramování aplikací, nedostatečného pokrytí sítě, ztrátou dat během jejich přenosu nebo neodborným použitím mobilních telefonů.

📌 Poznámka

- Wireless Full Link nemusí být kompatibilní se všemi technologiemi.
- Wireless Full Link (Android Auto™ a Apple CarPlay™) se v zemích, jejichž předpisy pro bezdrátovou komunikaci provoz nedovolují, deaktivuje.

Aplikace

Pomocí služby SEAT Full Link lze zobrazování informací na mobilním telefonu nainstalova-

ných aplikací značky SEAT a jiných poskytovatelů přenášet na displej infotainmentu.

U aplikací od třetích poskytovatelů se mohou vyskytovat problémy s kompatibilitou.

Aplikace, jejich používání a potřebné spojení s mobilním telefonem nemusejí být bezplatné.

Nabídka aplikací je velice rozmanitá a je uzpůsobená pro konkrétní vozidlo a určitou zemi. Obsah a rozsah aplikací i firem poskytovatelů se může měnit. Některé aplikace závisejí na dostupnosti služeb třetích poskytovatelů.

Nelze zaručit, že všechny nabízené aplikace budou fungovat na všech mobilních telefonech a pod všemi operačními systémy.

Značkou SEAT nabízené aplikace lze bez předchozího ohlášení měnit, nastavovat, deaktivovat, reaktivovat nebo rozšiřovat.

Aby nebyla odváděna pozornost řidiče, smějí se během jízdy používat pouze certifikované aplikace.

Symboly a nastavení pro Full Link

- 📌 Pro zobrazení většího množství informací.
- ⚙ Pro otevření menu k nastavením funkce Full Link.
- 📶 K volbě technologie Apple CarPlay™.
- 📶 K volbě technologie Android Auto™.

- 📶 O volbě technologie MirrorLink®.

Apple CarPlay™

Pro použití technologie Apple CarPlay™ musejí být splněny následující předpoklady:

- iPhone™ **musí** s technologií Apple CarPlay™ kompatibilní.
- V telefonu iPhone™ **musí** být aktivované hlasové ovládání (Siri™).
- Technologie Apple CarPlay™ **musí** být v nastaveních telefonu iPhone™ aktivovaná bez omezení.
- iPhone™ **musí** být spojený se systémem infotainmentu prostřednictvím připojení USB. Pro použití služby Apple CarPlay™ jsou vhodné pouze přípojky USB s přenosem dat.
- Použitý kabel USB **musí** být originálním kabelem pro Apple™.

Apple CarPlay™ Wireless: V telefonu iPhone™ musejí být rovněž aktivovaná rozhraní Bluetooth® a WLAN.

Navázání spojení

Při prvním připojování telefonu iPhone™ se řídte pokyny na displejích systému infotainmentu a telefonu iPhone™.

Musejí být splněny pro použití technologie Apple CarPlay™ potřebné předpoklady.

Spuštění funkce Apple CarPlay™:

- Ťkněte na  **Full Link**, aby se vyvolalo hlavní menu pro Full Link.
- Pro navázání spojení s telefonem iPhone™ stiskněte Apple CarPlay™.

Přerušení spojení

- V režimu Apple CarPlay™ stiskněte symbol **SEAT**, abyste se dostali do hlavního menu pro Full Link.
- K přerušení aktivního spojení stiskněte X.

Zobrazení funkčních tlačítek na displeji se může měnit.

Zvláštnosti

Pro aktivní spojení prostřednictvím Apple CarPlay™ platí následující zvláštnosti:

- Spojení prostřednictvím Bluetooth® mezi telefonem iPhone™ a systémem infotainmentu nejsou možná.
- Aktivní spojení prostřednictvím Bluetooth se automaticky ukončí.
- Funkce telefonu jsou možné pouze prostřednictvím Apple CarPlay™. Pro infotainment popsané funkce nejsou k dispozici.
- Připojený telefon iPhone™ nelze použít v menu Média jako mediální zařízení.
- Současné použití interní navigace a navigace Apple CarPlay™ není možné. Naposledy zahájená trasa ukončí tu před tím aktivní.

- Vždy podle použitého infotainmentu můžete na displeji panelu přístrojů vidět informace k provozu telefonu a médií.
- Pomocí multifunkčního telefonu můžete přijímat a odmítat příchozí hovory nebo ukončit probíhající telefonní hovor.

Hlasové ovládání

- Pro zahájení hlasového ovládání systému infotainmentu ťkněte na .
- Pro zahájení hlasového ovládání (Siri™) na připojeném telefonu iPhone™ přidržte toto tlačítko déle stisknuté.

Poznámka

- **Dostupnost technologií závisí na konkrétní zemi a může se měnit.**
- **Informace k technickým předpokladům, kompatibilitě s iPhone™ a k certifikovaným aplikacím a jejich dostupnosti získáte na internetových stránkách značky SEAT (www.seat.com) a pro Apple CarPlay™ nebo u smluvního obchodníka SEAT.**

Android Auto™

Předpoklady pro Android Auto™

K použití technologie Android Auto™ musejí být splněny následující předpoklady:

- Mobilní telefon, nadále nazývaný smartphonem, musí být s technologií Android Auto™ kompatibilní.
- Na smartphonu musí být nainstalovaná aplikace Android Auto™.
- Smartphone musí být spojený s infotainmentem prostřednictvím připojení USB s přenosem dat.
- Použitý kabel USB musí být originálním kabelem výrobce smartphonu.

Navázání spojení

Při prvním připojování smartphonu se řiďte pokyny na displejích systému infotainmentu a smartphonu.

Musejí být splněny pro použití technologie Android Auto™ potřebné předpoklady.

Spusťte aplikaci Android Auto™:

- Ťkněte na  **Full Link**, aby se vyvolalo hlavní menu pro Full Link.
- Stiskněte Android Auto™, aby se navázalo spojení se smartphonem. »

Přerušení spojení

- V režimu Android Auto™ stiskněte symbol **SEAT/Opustit**, abyste se dostali k hlavnímu menu pro Full Link.
- K přerušení aktivního spojení stiskněte X.

Zvláštnosti

Pro aktivní spojení prostřednictvím Android Auto™ platí následující zvláštnosti:

- Aktivní přístroj Android Auto™ nemůže být současně spojený se systémem infotainmentu prostřednictvím Bluetooth® (profil HFP).
- Prostřednictvím Android Auto™ lze ovládat telefonní funkce. Je-li přístroj Android Auto™ současně spojený prostřednictvím Bluetooth® se systémem infotainmentu, lze také používat telefonní funkce v systému infotainmentu.
- Aktivní přístroj Android Auto™ **nelze** použít v hlavním menu Média jako mediální zařízení.
- Současné použití interní navigace a navigace Android Auto™ **není** možné. Naposledy zahájená trasa ukončí tu před tím aktivní.
- Na displeji panelu přístrojů můžete vidět informace k provozu telefonu a médií.
- Pomocí multifunkčního telefonu můžete přijímat a odmítat přichozí hovory nebo ukončit probíhající telefonní hovor.

Hlasové ovládání

- Pro zahájení hlasového ovládání systému infotainmentu ťukněte na Ω .
- Pro zahájení hlasového ovládání (Google Assistant) připojeného smartphonu přidržte toto tlačítko stlačené déle.

Poznámka

- **Dostupnost technologií závisí na konkrétní zemi a může se měnit.**
- **Informace k technickým předpokladům, kompatibilitním mobilním telefonům a k certifikovaným aplikacím a jejich dostupnosti získáte na internetových stránkách značky SEAT (www.seat.com) a pro Android Auto™ nebo u smluvního obchodníka SEAT.**

MirrorLink®

Předpoklady pro MirrorLink®

K používání technologie MirrorLink™ musejí být splněné následující předpoklady:

- Mobilní telefon musí být s technologií MirrorLink® kompatibilní.
- Mobilní telefon musí být spojený se systémem infotainmentu prostřednictvím připojení USB pro přenos dat.
- Použitý kabel USB musí být originálním kabelem výrobce mobilního telefonu.

- V závislosti na použitém mobilním telefonu musí být v přístroji nainstalovaná k používání technologie MirrorLink™ vhodná aplikace z Car Mode.

Navázání spojení

Při prvním připojování mobilního telefonu se řiďte pokyny na obrazovkách systému infotainmentu a mobilního telefonu.

K používání technologie MirrorLink™ musejí být splněné potřebné předpoklady.

Spustte MirrorLink®:

- Ťukněte na  **Full Link**, aby se vyvolalo hlavní menu pro Full Link.
- Stiskněte, aby se navázalo spojení s mobilním telefonem.

Přerušení spojení

- V režimu MirrorLink® ťukněte na symbol **APP**, abyste se dostali do hlavního menu pro Full Link.
- K přerušení aktivního spojení stiskněte X.

Zvláštnosti

Pro aktivní spojení prostřednictvím MirrorLink® platí následující zvláštnosti:

- Aktivní přístroj MirrorLink® nemůže být současně spojený prostřednictvím Bluetooth® se systémem infotainmentu.

- Je-li přístroj MirrorLink® prostřednictvím Bluetooth® spojený se systémem infotainmentu, lze používat telefonní funkce v systému infotainmentu.
- Aktivní přístroj Android Auto™ nelze použít v menu Média jako mediální zařízení.
- Na displeji panelu přístrojů můžete vidět data z telefonního režimu.
- Na displeji panelu přístrojů se neuskutečňuje zobrazování pokynů k odbočení nebo pro režim médií.
- Pomocí multifunkčního telefonu můžete přijímat a odmítat příchozí hovory nebo ukončit probíhající telefonní hovor.

Funkční tlačítka

Funkční tlačítka a jejich funkce:

- APP** Přejděte nazpět do hlavního menu pro Full Link. Zde můžete přerušit spojení prostřednictvím MirrorLink®, připojit jiný telefon nebo zvolit jinou technologii.
- X** Ťukněte pro zavření otevřených aplikací. Potom ťukněte na zavírací aplikaci nebo na funkční tlačítko **Zavřít všechny**, aby se zavřely všechny otevřené aplikace.
-  Stiskněte pro zobrazení displeje mobilního telefonu na displeji systému infotainmentu.
-  K otevření nastavení technologie MirrorLink®.

Poznámka

Informace k technickým předpokladům, kompatibilitním mobilním telefonům a k certifikovaným aplikacím a jejich dostupnosti získáte na internetových stránkách značky SEAT (www.seat.com) a pro MirrorLink® nebo u smluvního obchodníka SEAT.

Přístupový bod WLAN

Úvod

✓ **Není k dispozici pro verzi: Media System**

Systém infotainmentu lze použít k rozdělení připojení WLAN až k 8 zařízením »» strana 195, **Konfigurace rozdělení připojení prostřednictvím WLAN.**

Systém infotainmentu může k poskytování internetového připojení k přístupovému bodu (hotspotu) připojených zařízení (klientů WLAN) také používat přístupový bod WLAN některého externího přístroje »» strana 196.

Poznámka

• **Potřebný přenos dat může být zpoplatněn. Vzhledem k velkému množství vyměňovaných dat doporučuje SEAT používat pro přenos dat paušální datový tarif. Může Vás o tom informovat provozovatele mobilní sítě.**

• V důsledku výměny datových paketů mohou v závislosti na mobilním tarifu vznikat dodatečné náklady, zvláště pak při jízdě v zahraničí (např. roamingové poplatky).

Konfigurace rozdělení připojení prostřednictvím WLAN

Navázání spojení s bezdrátovou sítí (WLAN)

- Ťukněte na  **Nastavení**.
- Aktivujte bezdrátovou síť. Ťukněte kvůli tomu na funkční tlačítko **WLAN > Infotainment jako hotspot**.
- Aktivujte bezdrátovou síť (WLAN) na přístroji, který chcete připojit. Přečtěte si kvůli tomu návod k obsluze od výrobce.
- Aktivujte přiřazení mobilního telefonu v systému infotainmentu. Ťukněte kvůli tomu na funkční tlačítko **Zřídít jako hotspot** a aktivujte checkbox.
- Zadejte kód sítě, který se zobrazí na přístroji, a potvrďte jej.

V menu **Infotainment jako hotspot** se mohou kromě toho provádět následující nastavení:

- **Úroveň zabezpečení:** Pomocí kódování WPA2 se síťový kód vygeneruje automaticky.
- **Síťový kód:** Automaticky vygenerovaný kód sítě. Ťukněte na funkční tlačítko pro manuální »

změnu síťového kódu. Síťový kód musí mít minimálně 8 nebo nejvýše 63 znaků.

- **SSID:** Název sítě WLAN (maximálně 32 znaků).

Naváže se spojení WLAN (bezdrátové).

K ukončení připojení je popřípadě nutné zadat do přístroje další data.

K připojení dalších přístrojů postup zopakujte.

Přímé připojení přístroje k síti WLAN systému infotainmentu lze také vytvořit bez nutnosti zadání hesla prostřednictvím naskenování QR kódu: Ťukněte na **Nastavení > WLAN > Rychlé připojení k systému infotainmentu**.

Wi-Fi Protected Setup (WPS)

✓ V závislosti na přístroji a dané zemi.

Wi-Fi Protected Setup může jednoduchým a rychlým způsobem vytvořit lokální bezdrátovou síť se zakódováním.

- Navažte spojení s bezdrátovou sítí (WLAN).
- Stiskněte tlačítko WPS na routeru WLAN tak, aby kontrolka na routeru začala blikat. Pokud router WLAN nepodporuje WPS, je nutné síť konfigurovat ručně.
- **NEBO:** Přidržte stisknuté tlačítko WLAN na routeru WLAN tak dlouho, až kontrolka WLAN na routeru začne blikat.

- Stiskněte tlačítko WPS na zařízení WLAN. Naváže se spojení WLAN (bezdrátové).

K připojení dalších přístrojů postup zopakujte.

Konfigurace přístupu k internetu

Systém infotainmentu může k vytvoření připojení k internetu využít přístupový bod WLAN některého externího přístroje.

Navázání spojení s bezdrátovou sítí (WLAN)

- Aktivujte a rozdělte bezdrátový přístupový bod s internetem na externím zařízení. Přečtěte si kvůli tomu návod k obsluze od výrobce.
- Ťukněte na **Nastavení**; **NEBO** vyvolejte režim **Média** a ťukněte na menu **Nastavení**.
- Ťukněte na menu **WLAN > Spojení přes WLAN** a aktivujte checkbox.
- Ťukněte na funkční tlačítko **Hledat síť WLAN** a zvolte v seznamu požadovaný přístroj.
- Popřípadě zadejte v systému infotainmentu kód sítě přístroje a potvrďte jej pomocí **OK**.

Ruční nastavení:

- Manuální zadání síťových nastavení externího přístroje (WLAN).

Naváže se spojení WLAN (bezdrátové). K ukončení připojení je popřípadě nutné zadat do přístroje další data.

Poznámka

Vzhledem k velkému počtu přístrojů nelze zajistit bezproblémovou proveditelnost všech funkcí.

Ovládání infotainmentu

Hlasové ovládání

Úvod k tématu

Hlasové ovládání funguje jak online, tak i offline. V režimu online je k dispozici více dat pro lepší rozpoznávání hlasových příkazů.

Hlasové ovládání rozumí otázkám a výrazům, aniž by se muselo příkazy učit. Příkazy lze volně formulovat a mohou být v hovorové řeči. Příklady hlasových povelů najdete v infotainmentu v menu **Nápověda**.

V režimu offline je funkčnost omezená.

Hlasité zvuky uvnitř a mimo vozidlo mohou být příčinou nesprávných funkcí a také matoucích vět a odpovědí.

Vždy podle trhu dostupné jazyky

Online a offline: němčina, americká angličtina, britská angličtina, francouzština, italština, španělština, čeština, nizozemština, polština, portugálština, švédština, dánština a norština. Tyto jazyky mají k dispozici rozšířené funkce jako online příkazy, ovládání klimatizace, interakce v přirozeném jazyku (například „Je mi zima“, což má za následek zapnutí klimatizace) atd.

Ostatní jazyky systému infotainmentu **nemají** online příkazy, ovládání klimatizace nebo přirozenou interakci k dispozici nemají.

Předpoklady

- *Online a offline:* hlasové ovládání pomocí ve vozidle namontovaného příslušného infotainmentu.
- *Online:* aktivní smlouva pro SEAT CONNECT Plus.

Poznámka

- Hlasové ovládání rozpoznává pouze příkazy v infotainmentu nastaveném jazyku.
- Pro seznámení se s jeho provozem vyzkoušejte hlasové ovládání před jízdou při stojícím vozidle.
- Další informace a příklady najdete v menu **Nápověda** > Hlasové ovládání.
- Online hlasové vyhledávání je rychlejší a spolehlivější, když je zvoleno nastavení ochrany dat „Používat stanoviště“ a Vy souhlasíte s použitím údajů o stanovišti v aplikaci Vašeho mobilního přístroje.

Aktivační slovo a příkazy

Aktivační slovo hlasového ovládání

Hlasové ovládání se zahajuje po rozpoznání aktivačního slova infotainmentem

Po zapnutí hlasového ovládání prostřednictvím aktivačního slova odpoví připojený infotainment pomocí **akustického signálu**. Potom jsou rozpoznávány po aktivačním slovu vyslovené výroky.

Můžete také požádat hlasové ovládání o aktivační slovo, aniž byste čekali na akustický signál, nebo přerušit hlasový výstup novým příkazem uprostřed hlasového výstupu.

Zapnutí a vypnutí aktivačního slova

- **Nastavení > Hlasové ovládání > Zapnutí/vypnutí aktivačního slova.**

Aktivační slovo:

Hola Hola

Tipy

Aby hlasové ovládání spolehlivě rozpoznávalo hlasové příkazy:

- Hovořte zřetelně. Nesrozumitelné příkazy se nerozpoznají. Hovořte s normální hlasitostí. Při vyšší rychlosti hovořte trochu hlasitěji.
- Předejděte zvukům z vnějšku. Hlasové ovládání mohou narušit otevřená okna a dveře.
- Předejděte jiným vedlejším zvukům, jako třeba hovoru ve vozidle. Nesměrujte výstup vzduchu z výstupních hubic na mikrofon nebo stropní panel.
- Nedělejte dlouhé přestávky.





Hlasové ovládání je aktivované a rozpoznává vyslovená slova.

i Poznámka

- Je-li aktivační slovo vypnuté, nelze prostřednictvím aktivačního slova zapnout infotainment. Hlasové ovládání je nadále k dispozici prostřednictvím tlačítka  na multifunkčním volantu.
- Dostupnost závisí na dané zemi a přístroji.

Zahájení a ukončení hlasového ovládání

V závislosti na vybavení můžete hlasové ovládání zahájit rozdílnými způsoby.

Zahájení hlasového ovládání

- **Aktivace hlasového ovládání:** Vyslovte slovo k aktivaci hlasového ovládání.
- **Multifunkční volant:** Stiskněte tlačítko hlasového ovládání .

V některých případech lze přidržím stisknutého tlačítka hlasového ovládání zahájit také hlasové ovládání připojeného mobilního telefonu.

Ruční ukončení hlasového ovládání

Hlasové ovládání lze ukončit pomocí příkazu **Ukončit**.

- **Multifunkční volant:** Stiskněte dvakrát za sebou nebo dlouze tlačítko hlasového ovládání .

Hlasové ovládání se automaticky ukončí při použití funkcí infotainmentu, aktivaci parkovacího systému nebo v důsledku příchodního hovoru.

Provoz rádia

Úvod k tématu

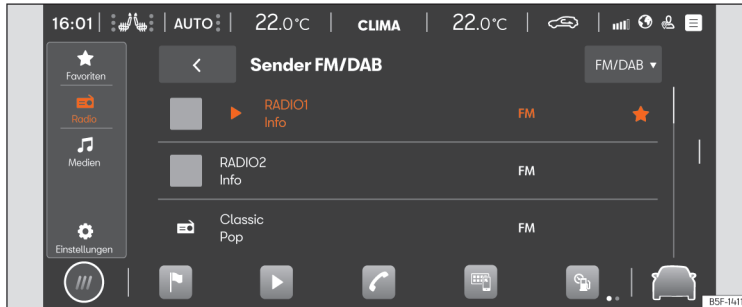

Obr. 158 Schématické zobrazení: náhled rádia.

V režimu rádia můžete v různých frekvenčních pásmech nastavovat dostupné rozhlasové vysílače a svoje oblíbené stanice ukládat kvůli rychlému přístupu k nim na tlačítka stanic.

Dostupné způsoby příjmu a frekvenční pásma závisí na vybavení a dané zemi. V určitých zemích se třeba v některých frekvenčních pásmech již nevysílá nebo nejsou nabízeny.

Přístup k menu RÁDIO

- ▶ ► ► **obr. 158** ťuknout.

Přístup k nastavení

- ťukněte na ► ► .

Online funkce při provozu rádia

Online funkce jsou v režimu rádia dostupné pouze při splnění následující podmínky:

- Vybavení SEAT CONNECT nebo SEAT CONNECT Plus.
- Aktivovaný uživatelský účet pro SEAT CONNECT.
- Přirazení vozidla Vašemu uživatelskému účtu.

- Máte k dispozici příslušný datový paket, který byl získán v In-Car-Store nebo prostřednictvím objemu dat vlastního mobilního telefonu přes přístupový bod WLAN.

Poznámka

- Pro streamingové služby potřebujete mít účet u příslušného poskytovatele.
- Za obsah vysílaných informací jsou odpovědné rozhlasové vysílače. K vozidlu dočasně připojená elektrická zařízení mohou rušit příjem radiopřijímače a vést k rušivým zvukům v reproduktorech.
- Fólie nebo nálepky s kovovým povlakem na okenních sklech mohou u vozidel

s anténami ve skle nepříznivě ovlivňovat příjem.

Vybavení a symboly rádia

Dostupné funkce, způsoby příjmu a frekvenční pásma závisejí na vybavení a dané zemi.

- AM tuner.
- Dvojitý přijímač FM (anténní diverzita).
- Sloučený seznam vysílačů.
- Sloučení vysílačů DAB a FM do jednoho seznamu.
- Sloučení všech na tlačítkách stanic uložených vysílačů do jednoho seznamu. Nejvýše 36 oblíbených vysílačů.
- Loga vysílačů.
- Slideshow pro DAB. Postupně vystupující obrázky.
- Internetové rádio.

Univerzální symboly v režimu rádia

AM K volbě frekvenčního pásma AM.

FM/DAB K volbě frekvenčního pásma FM/DAB.

Internetové rádio Volba způsobu příjmu internetového rádia.

TP Vedle názvu vysílače, následováno aktivními vysílači dopravních informací (TP).

Symboly ve frekvenčním pásmu FM/DAB

- K náhledu frekvenčního pásma pro ruční volbu frekvence FM. Možné pouze v případě vyřazení sloučeného seznamu vysílačů.
- Nemožnost příjmu DAB.
- Vysílače DAB podporují slideshow.

Symboly ve frekvenčním pásmu AM

- Ruční aktualizace seznamu vysílačů.
- K náhledu frekvenčního pásma pro ruční volbu frekvence AM.

Menu při provozu internetového rádia

- Zobrazení nabídky vysílačů.
- Otevření textového vyhledávání.
- Zobrazení naposledy poslouchaného vysílače internetového rádia.
- Zobrazení stovky většinou poslouchaných rozhlasových vysílačů a podcastů.
- Zobrazení dostupných podcastů internetového rádia.
- Zobrazení vysílačů internetového rádia podle zemí.
- Zobrazení vysílačů internetového rádia podle požadovaného jazyka.

Zobrazení vysílačů internetového rádia, jejichž program patří k požadovanému žánru.

Volba, nastavení a uložení vysílače

Volba frekvenčního pásma

Před volbou vysílače je nutné zvolit frekvenční pásmo a způsob příjmu. Vždy podle zvoleného frekvenčního pásma a způsobu příjmu jsou k dispozici různé vysílače.

Dostupná frekvenční pásma a způsoby příjmu závisejí na vybavení a dané zemi.

- Zvolte frekvenční pásmo a způsob příjmu. AM, FM/DAB, FM (pro přístroje bez DAB), internetové rádio.

Vyhledávání a volba vysílače

Rozhlasové vysílače můžete volit různými způsoby. Možné způsoby se mění vždy podle frekvenční oblasti a způsobu příjmu.

Volba prostřednictvím frekvenčního pásma (AM a FM)

- Aktivujte frekvenční pásmo.
- Stiskněte kurzor, přesunujte jej přes frekvenční oblast po obrazovce a po dosažení požadované frekvence jej uvolněte.

- **NEBO:** Ťukněte na některý bod ve frekvenční oblasti. Kurzor automaticky přeskočí k příslušné frekvenci.

Vysílač s nastavenou frekvencí je nastavený.

Volba seznamu vysílačů (AM a FM/DAB)

Seznam vysílačů zobrazuje aktuálně nastavitelné vysílače. Pokud se již nenacházíte v oblasti, v níž jste naposledy seznam vysílačů otevřeli, musíte ve frekvenčním pásmu AM popřípadě seznam vysílačů aktualizovat. Ve frekvenčním pásmu FM/DAB se seznam vysílačů aktualizuje automaticky.

- Otevřete seznam vysílačů.
- Stiskněte požadovaný vysílač.

Zvolený vysílač se nastaví. V případě FM/DAB a dostupného vysílače se způsob příjmu automaticky nastaví s nejlepší kvalitou.

Vyhledávání a filtrování vysílačů (internetové rádio)

V režimu internetového rádia lze vysílače filtrovat podle kategorií a hledat podle textu.

- Otevřete nabídku vysílačů.
- Zvolte kategorii, podle níž se mají vysílače filtrovat.
- **NEBO:** K zahájení textového vyhledávání stiskněte Q. Objeví se zadávací pole.

- Zadejte název požadovaného vysílače. Seznam nalezených vysílačů se během zadávání aktualizuje.

- Stiskněte požadovaný vysílač.

Zvolený vysílač se nastaví.

Vyhledávání v režimu SCAN (AM a FM/DAB)

V režimu SCAN se vysílače automaticky jeden po druhém nastavují. Každý vysílač je přibližně 5 sekund přehráván.

- K zahájení režimu SCAN stiskněte **SCAN**.

Režim SCAN se spustí a aktuálně nastavený vysílač se zobrazí na displeji. Kromě toho se objeví funkční tlačítko SCAN.

- K volbě vysílače stiskněte SCAN.

Režim SCAN se zastaví a vysílač je nastavený. Funkční tlačítko SCAN zmizí.

Uložení rozhlasových vysílačů na tlačítka stanic

Na tlačítka stanic můžete jako oblíbené uložit až 36 různých frekvencí a způsobů příjmu.

- Nastavte požadovaný vysílač.
- Přejděte k tlačítkům stanic.
- Stiskněte tlačítko stanice a přidržte je stisknuté, dokud se vysílač neuloží.

- **NEBO:** V seznamu vysílačů stiskněte vysílač a přidržte jej stisknutý. Objeví se tlačítka stanic.

- Stiskněte tlačítko stanice.

Vysílač se na zvolené tlačítko stanice uloží.

Pokud byl na tlačítko stanice již uložen některý vysílač, novým vysílačem se přepíše.

Speciální funkce

TP (dopravní zpravodajství)

Funkce TP sleduje hlášení některého vysílače s dopravními informacemi a reprodukuje je automaticky v režimu rádia nebo při aktivní reprodukci médií. K tomu musí být možné nastavení některého vysílače s dopravními informacemi.

Některé vysílače bez vlastního dopravního zpravodajství podporují funkci TP prostřednictvím korespondence s některým vysílačem dopravního zpravodajství (EON).

Ve frekvenčním pásmu AM nebo v režimu médií se v pozadí automaticky nastavuje některý vysílač s dopravními informacemi, pokud je příjem vysílače s dopravními informacemi možný.

Nelze-li žádný vysílač s dopravními informacemi nastavit, hledá přístroj automaticky nastavitelné vysílače s dopravními informacemi. »

Vysílače s dopravními informacemi nejsou k dispozici ve všech zemích.

Zapnutí a vypnutí funkce TP

- V režimu rádia nebo režimu médií stiskněte **Nastavení > Dopravní zpravodajství (TP)**.

Internetové rádio

Internetové rádio je způsob příjmu rozhlasových vysílačů na internetu a volných podcastů pro AM, FM a DAB. Díky přenosu prostřednictvím internetu není příjem omezen na určitou oblast.

Internetové rádio je dostupné pouze při připojení aktivního infotainmentu k internetu. Použí-

vání internetového rádia může být spojené s náklady na přenos dat z internetu.

- Pro nastavení internetového rádia v režimu internetového rádia stiskněte a nastavte kvalitu zvuku na vysokou nebo nízkou.

Loga vysílačů

V některých frekvenčních pásmech je třeba již možné předem nainstalovat loga vysílačů v infotainmentu.

Je-li v nastaveních frekvenčního pásma FM/DAB aktivována **Automatická volba log vysílačů**, přiřazují se automaticky loga vysílačů vysílačům.

V režimu internetového rádia přistupuje infotainment k logům vysílačů v online databázi a tato loga automaticky přiřazuje vysílačům.

Ruční přiřazení log vysílačů

- C režimu FM/DAB stiskněte **Loga vysílačů**.
- Ťkněte na symbol  a potom vyberte vysílač, jemuž se má logo vysílače přiřadit.
- Zvolte logo vysílače. Podle požadavku zopakujte stejný postup s jinými vysílači.
- **NEBO:** v menu **Nastavení > Loga vysílačů**.

Provoz médií

Úvod k tématu

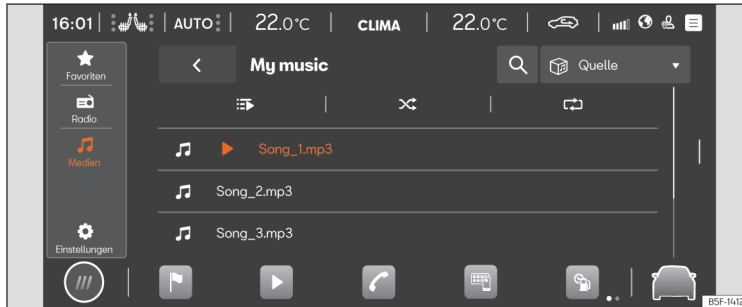

Obr. 159 Schématické zobrazení: náhled Média

V režimu médií lze prostřednictvím infotainmentu přehrávat mediální soubory z datových nosičů nebo ze streamingových služeb.

Vždy podle vybavení lze používat tyto datové nosiče:

- s podporou paměti USB (například datový nosič USB, prostřednictvím USB připojený mobilní telefon).
- přístroje s Bluetooth® (například mobilní telefon nebo tablet).

Vždy podle vybavení lze používat tyto typy mediálních souborů:

- audio soubory.
- video soubory (v závislosti na systému)

Rovněž tak můžete používat streamingové služby. Dostupnost streamingových služeb závisí na vybavení a dané zemi.

Pro možnost používání streamingových služeb potřebujete mít pro příslušnou streamingovou službu vlastní uživatelský účet.

Přechod k menu MÉDIA

- ► > 🎵 » » » **obr. 159** ťuknout.

Přístup k nastavení

- Ťukněte na ► > ⚙️.

Omezení a stav datových nosičů

Datové nosiče, které byly vystaveny vysokým teplotám nebo jsou poškozené, nebudou možná funkční. Dodržujte pokyny výrobce.

Rozdíly kvality datových nosičů rozdílných výrobců mohou mít za následek problémy při přehrávání médií.

Nesprávná konfigurace na datovém nosiči může mít za následek nečitelnost datového nosiče.

»

Playlisty udávají pouze pořadí přehrávání a odkazují na paměťová místa mediálních souborů uvnitř adresářové struktury. Přehrávací seznam neobsahuje uložené mediální soubory. Pro přehrávání přehrávacího seznamu se musejí v paměťových místech datového nosiče, na něž přehrávací seznam odkazuje, nacházet mediální soubory.

Poznámka

SEAT nepřijímá žádnou záruku za poškození nebo ztracené soubory na datových nosičích.

Charakteristické znaky a symboly médií

Audio, média a konektivita:

- Reprodukce a ovládání médií prostřednictvím Bluetooth®.
- Reprodukce zvuku v následující formátech: AAC, ALAC, AVI, FLAC, MP3, MP4, WMA.
- Reprodukce videa v následující formátech: MPEG-1 a MPEG-2 (.mpg, .mpeg), ISO MPEG-4, DivX 3, 4 a 5 Xvid (.avi), ISO MPEG4 H.264 (.mp4, .m4v, .mov), Windows Media Video 10 (.wmv, .asf).
- Přehrávací seznamy každého typu přístroje.
- Streaming médií (online).
- Vyhledávání médií.

Všeobecné symboly při provozu médií

- ▶ Spuštění přehrávání.
- || Přerušení přehrávání.
- ⏪ Přechod k předchozímu titulu.
- ⏩ Přechod k následujícímu titulu.
- ↺ Zopakování aktuálního titulu.
- ↻ Zopakování všech titulů.
- ⌂ Aktivace náhodného pořadí přehrávání.
- ★ Zobrazení seznamu oblíbených.
- ⊕ Připojení souboru média k oblíbeným.
- ▼ Nahoře vpravo: volba mediálního zdroje.
- ⚙️ Vyvolání nastavení.
- 🔍 Otevření funkce vyhledávání.
- < Návrat do nadřazeného adresáře mediálního zdroje.

Volba a reprodukce mediálního zdroje

Volba mediálního zdroje

Pro možnost přehrávání mediálních souborů musíte nejdříve mediální zdroj připojit.

Pro možnost používání streamingových služeb se musíte nejdříve připojit k internetu.

- Připojte externí mediální zdroj.
- Zvolte připojený mediální zdroj, který se má k reprodukci použít.

Reprodukce audio a video souborů

Mediální soubory dostupného mediálního zdroje můžete vyhledávat a reprodukovat různými způsoby.

Hledání v adresářové struktuře

Mediální soubory mohou být katalogizovány podle kategorií (například album, interpret, titul). V **Moje média** se vždy zobrazí tento náhled podle kategorií. V **Moje média** se nachází klasická adresářová struktura jednotlivých datových nosičů USB.

1. Aktivujte adresářovou strukturu.
Objeví se adresářová struktura zvoleného mediálního zdroje. Při volbě **Moje média** se nejdříve zobrazí kategorie (hudba, videa, playlisty) a připojené mediální zdroje.
2. Vyhledejte požadovaný titul v adresářové struktuře.
NEBO: K zahájení textového vyhledávání stiskněte **Q**. Objeví se zadávací pole.
3. Zadejte název požadovaného titulu. Seznam nalezených titulů se během zadávání aktualizuje.
4. Stiskněte požadovaný titul.
Nachází-li se Vaše volba na začátku přehrávání v některém adresáři mediálního zdroje, připojí se k reprodukci v něm obsažené mediální soubory.

Ovládání infotainmentu

Při přehrávání přehrávacího seznamu se k reprodukci připojí všechny v přehrávací seznamu dostupné tituly.

5. Ukončete volbu pomocí X.

Volba oblíbených položek

V rámci oblíbených položek můžete k reprodukci jednotlivě ukládat tituly, hudební žánry, interprety a alba.

- Přejděte k oblíbeným položkám ★.
- Stiskněte požadované oblíbené položky.

Vždy podle volby se k reprodukci připojí všechny k oblíbeným položkám náležející tituly.

Konfigurace streamingových služeb

Vždy podle vybavení můžete streamingové služby používat přímo prostřednictvím infotainmentu. K tomu potřebujete mít prémiový uživatelský účet pro příslušnou streamingovou službu a pomocí něho se musíte přihlásit v infotainmentu. Rovněž tak musíte být připojený k internetu.

1. Zvolte jako mediální zdroj  **Streaming**. Zobrazí se seznam všech dostupných streamingových služeb.

2. Zvolte požadovanou streamingovou službu.
3. Řiďte se pokyny systému infotainmentu. Streamingová služba se připojí jako nové funkční tlačítko k seznamu mediálních zdrojů.

Uložení oblíbených položek

Jako oblíbené položky lze ukládat pouze mediální soubory, které pod **Moje média** existují v infotainmentu. Jako oblíbené položky můžete jednotlivě uložit až nejvýše 30 titulů, alb, interpretů a hudebních žánrů.

1. Zahajte reprodukci.
2. Přejděte k oblíbeným položkám.
3. Ťukněte na některou oblíbenou položku, která není přiřazená.
NEBO: Ťukněte na již obsazenou oblíbenou položku a přidržte ji stlačenou po dobu asi 3 sekund.
4. V seznamu nabídek zvolte: titul, album, interpret, hudební žánr, playlist.

Volba se uloží místo předem zvolené oblíbené položky. Byla-li již oblíbená položka přiřazena, uložená oblíbená položka se přepíše.

V seznamu nabídek volitelně můžete závisle na k mediálnímu souboru připojených datech. Není-li například v hudebních souborech uveden hudební žánr, nemůžete hudební žánr jako oblíbenou položku uložit.

Při přehrávání videosouboru lze jako oblíbenou položku uložit pouze toto video.

Reprodukce zábavného obsahu v infotainmentu

V závislosti na systému infotainmentu lze přehrávat videa.

Režim Video

V režimu pro video lze na displeji infotainmentu přehrávat některé video z datového nosiče, z **Moje média** nebo ze streamingových služeb. V tomto případě je zvuk videa reprodukován přes reproduktory vozidla.

Obraz se zobrazuje pouze při stojícím vozidle. Během jízdy se displej infotainmentu vypne. Zvuk videa lze nadále poslouchat.

K reprodukci z externí streamingové služby je zapotřebí stabilní připojení k internetu. V tomto případě mohou vzniknout výdaje za telefonní služby.

Navigation

Úvod k tématu



Obr. 160 Schématické zobrazení: náhled Navigace.

Globální satelitní systém zjišťuje aktuální polohu vozidla a na vozidle umístěné snímače analyzují uložené trasy. Všechny naměřené hodnoty a možné dopravní události se porovnávají s dostupnými mapami, aby se umožnilo optimální navigování k cíli.

K cíli cesty Vás navádějí navigační hlášení a grafická znázornění.

Ovládání navigace se uskutečňuje na displeji.

V závislosti na dané zemi již nelze od určité rychlosti některé funkce infotainmentu na displeji volit. Není to nesprávná funkce, nýbrž to odpovídá zákonným ustanovením dané země.

Navigační hlášení

Navigační hlášení jsou akustické jízdní pokyny pro aktuální trasu.

Způsob a četnost navigačních hlášení závisejí na jízdní situaci, což může být například zahájení navádění trasy, jízda na dálnici nebo na kruhovém objezdu, a na nastaveních.

Nelze-li přesně dosáhnout cíle, protože se například nacházíte v nedigitalizované oblasti, objevují se na displeji informace o směru a vzdálenosti od cíle.

Během dynamického navádění k cíli se upozorňuje na ohlášené dopravní problémy na

trase. Když se trasa v důsledku dopravního problému znovu vypočítá, následuje dodatečné navigační hlášení.

Během reprodukce navigačního hlášení se může upravovat hlasitost. Dále uvedená navigační hlášení se přehrávají s nastavenou hlasitostí.

Omezení během navigování

Nemůže-li infotainment přijímat data ze satelitů GPS, například v tunelu nebo podzemní garáži, je navigování nadále možné prostřednictvím senzoriky vozidla.

Ovládání infotainmentu

V oblastech, které jsou v paměti infotainmentu obsažené v nedigitalizované nebo pouze neúplně digitalizované podobě, pokouší se infotainment rovněž o umožnění navádění k cíli.

Při chybějících nebo neúplných navigačních datech je možné, že polohu vozidla nelze přesně určit. To může vést k tomu, že navigování není tak přesné jako obvykle.

Vedení silnic podléhá neustálým změnám, jako jsou například nové silnice, stavební práce, uzavírky silnic, změny názvů ulic a čísel budov. Jsou-li navigační data zastaralá, může při navádění k cíli docházet k chybám nebo nepřesnostem.

Ovládání navigační mapy

K dosažení optimálního náhledu můžete navigační mapu ovládat také dodatečnými pohyby prstů.

Posunutí mapy *(Tip: Použijte ukazováček.)*

- Posuňte mapu pomocí prstu.

Zvětšení náhledu *(Tip: Použijte ukazováček.)*

- Ke zvětšení náhledu v určité poloze ťukněte dvakrát po sobě na mapu.

Zmenšení náhledu *(Tip: Použijte ukazováček.)*

- Ťukněte oběma prsty současně na mapu.

Změna náhledu *(Tip: Použijte ukazováček.)*

- Ťukněte dvakrát po sobě na mapu a přidržeť svůj prst na displeji.
- Ke zmenšení náhledu mapy přesuňte prst směrem nahoru. Ke zvětšení náhledu mapy přesuňte prst směrem dolů.

Změna náhledu *(Tip: Použijte palec a ukazováček.)*

- Ťukněte oběma prsty současně na mapu a přidržeť prsty přitlačené.
- Ke zmenšení náhledu mapy přesuňte prsty vzájemně k sobě. Ke zvětšení náhledu mapy přesuňte prsty vzájemně od sebe.

Naklonění náhledu *(Tip: Použijte ukazováček.)*

- Ťukněte oběma prsty ve vzájemně vodorovné poloze současně na mapu a přidržeť prsty přitlačené.
- K naklonění náhledu mapy směrem nahoru přesuňte prsty směrem nahoru. K naklonění náhledu mapy směrem dozadu přesuňte prsty směrem dolů.

Otočení mapy *(Tip: Použijte palec a ukazováček.)*

- Ťukněte oběma prsty současně na mapu a přidržeť prsty přitlačené.
- K otočení náhledu mapy otočte prsty ve nebo proti směru hodinových ručiček.

Ukládaná data

Kvůli urychlení zadávání cíle a optimalizaci navádění k cíli ukládá infotainment určitá data, jako například časté trasy nebo data poloh.

Vymazání uložených dat

- Stiskněte **Nastavení > Nastavení základních funkcí > Mazání** a potom **OK**.

POZOR

Nastavování, zadávání cíle a změny pro navigaci provádějte pouze při stojícím vozidle.

Poznámka

- Když dojde během navádění k cíli k nějaké objížďce, vypočítá se možná trasa znovu.
- Kvalita doporučení pro řidiče závisí na dostupných navigačních datech a na případně ohlášených dopravních problémech.
- Při potlačení zvuku v infotainmentu se navigační hlášení neposkytují.

Funkce a symboly navigace

Navigace

Navigační funkce závisí na vybavení a dané zemi. »









Funkce





- Zadání cíle a výpočet trasy (offline a online)
- Současné zobrazení dvou navigačních map (displej a panel přístrojů)
- Online aktualizace map
- Předvídativé navigování
- 3D mapy měst
- Online dopravní informace
- Dynamické cíle zájmu POI (speciální cíle)

Symbody na mapě







Tlačítka a signalizace na mapě závisejí na nastaveních a aktuální jízdní situaci.

Na mapě se zobrazují symboly dopravních událostí a speciálních cílů (POI), například čerpacích stanic, nádraží nebo zajímavých děličích cílů, pokud má navigace taková data k dispozici » **strana 211**.







-  Aktuální poloha
-  Hledání cílů
-  Cíle podél trasy
-  Konečný cíl
-  Adresa domova
-  Adresa podniky
-  Upřednostňované cíle
-  Dodatečné okno s více možnostmi volby

-  Dodatečné okno s možnostmi volby trasy
-  Vystředění mapy v aktuální poloze
-  Změna náhledu: 2D s nasměrováním směrem na sever nebo 2D s nasměrováním ve směru jízdy nebo 3D s nasměrováním ve směru jízdy
-  Informace o aktuálním navádění k cíli
-  Měřítko mapy



Symbody v dodatečném okně

- K otevření dodatečného okna stiskněte 
-  Zopakování posledního navigačního hlášení
-  Hlasitost navigačních hlášení
-  Osvětlení mapy v režimu automaticky, den nebo noc
-  Nabídka nových tras k cíli
-  360° náhled elektrického dojezdu (hybridní vozidla)

Další symboly





-  Podrobné zadní cíle pro adresu
-  Hledání cílů
-  Nejčastější cíle
-  Poslední cíle
-  Upřednostňované cíle
-  Zpět

Symbody v plánu trasy

-  Aktuální poloha
-  Cíl aktuálního navádění

Symbody pro cíle zájmu POI (speciální cíle)





Cíle POI (speciální cíle) se na mapě zobrazují, pokud má navigace k dispozici uváděné údaje. K zahájení navádění k cíli ťukněte na požadovaný cíl POI (speciální cíl) » **strana 209**.







-  Čerpací stanice
-  Parkoviště
-  Turistická informační kancelář
-  Nádraží
-  Restaurace

Dopravní informace

Dopravní informace se na mapě zobrazují, pokud má navigace k dispozici uváděné údaje » **strana 211**.

K otevření dodatečného okna s dalšími podrobnostmi ťukněte na dopravní událost » **strana 211**.

-  Vážnouch provoz
-  Dopravní zácpa
-  Nehoda
-  Vozidlo se závadou

-  Kluzkost vozovky (led nebo sníh)
-  Uzavírka silnice
-  Nebezpečí kvůli kluzké vozovce
-  Nebezpečí
-  Staveniště
-  Silný vítr
-  Omezený dohled

Navigační data

Infotainment je vybavený interní pamětí pro navigační data. Vždy podle dané země jsou potřebná navigační data již možná předem nainstalovaná.

K umožnění správného navádění k cíli a plného využití nabízených funkcí by se měl infotainment pravidelně aktualizovat.

Při používání starších dat může během navigování docházet k nedostatkům. Nelze sledovat aktuální trasy nebo navádění k cílům vedou k nesprávným cílům.

Udržujte stále navigační data v aktualizovaném stavu.

Aktualizace navigačních dat online

Navigační data oblastí, v nichž se často jezdí, se aktualizují v pozadí automaticky, pokud bylo vytvořeno připojení k internetu a je platné nastavení soukromé sféry.

- Navigační data se automaticky aktualizují při zapnutí zapalování.

Ruční aktualizace navigačních dat

Aktuální navigační data pro velké oblasti, například západní Evropu, lze stáhnout pod www.seat.com a uložit na datový nosič USB. Navigace prostřednictvím datového nosiče USB není možná.

- Stáhněte navigační data na datový nosič USB.
- Zapněte zapalování vozidla.
- Spojte datový nosič USB s infotainmentem. Navigační data se aktualizují automaticky v pozadí.

V **Nastavení > Systémové informace** se zobrazí verze mapových dat.

POZOR

Ruční aktualizace navigačních dat během jízdy může mít za následek nehody se závažným poraněním.

- Navigační data aktualizujte pouze při stojícím vozidle.

Poznámka

Automatická aktualizace navigačních dat závisí na nastaveních soukromé sféry. V režimu „Inkognito“ se aktualizace neprovádí.

Zahájení navádění k cíli





Vždy podle dané země a vybavení jsou pro zadání cíle k dispozici různé funkce.

Různé funkce k zadání cíle najdete v hlavním menu navigace.

Vyvolání hlavního menu navigace

- Ťukněte na  **Navigace**.

Volba cíle a zahájení navigování

1. Stiskněte .
2. Zvolte požadovaný cíl. Můžete vybírat mezi  **Nejčastější cíle**,  **Poslední cíle** nebo  **Upřednostvované cíle**.

NEBO: Stiskněte  a v zadávací masce zadejte adresu.



NEBO: Přesná adresa.

3. Stiskněte **Start**.

Nejčastější cíle

K návrhu možných cílů používá přehled cílů zaznamenané údaje. »

Volba cíle a zahájení navigování



1. Ťkněte na  a potom na .
2. Zvolte požadovaný cíl. Navádění k cíly se zahájí automaticky.

Rychlé zahájení: K rychlému zahájení stiskněte na několik sekund požadovaný cíl.

Poslední cíle

Navigace ukládá k poskytnutí pro navádění k cíli poslední cíle.

Volba cíle a zahájení navigování

1. Ťkněte na  a potom na .
2. Ťkněte na požadovaný cíl.
3. Stiskněte **Start**.



Rychlé zahájení: K rychlému zahájení stiskněte na několik sekund požadovaný cíl.

Upřednostňované cíle

Uložte až 20 cílů jako oblíbené.

K uložení některého cíle jako oblíbeného ťkněte během zadávání cíle v dodatečném okně na .

Volba cíle a zahájení navigování

1. Ťkněte na  a potom na .
2. Ťkněte na požadovaný cíl.
3. Stiskněte **Start**.

Poznámka

Cíl zadávejte pokud možno co nejpřesněji. Při nesprávném zadání cíle nemůžete navádění k cíli zahájit nebo budete navedeni k nesprávnému cíli.



Zahájení navádění k cíli prostřednictvím volby na mapě

Navigační mapa obsahuje v mnoha bodech aktivní oblasti, které jsou vhodné k zadání cíle. Ťkněte kvůli tomu na polohu nebo požadované místo na mapě. Nacházejí-li se na tomto bodu mapová data, můžete zahájit navádění k cíli.

Možnost zadání cíle prostřednictvím navigační mapy závisí na stavu dat a není možná pro všechny polohy.

K zahájení „Navigate Offroad“ ťkněte na volnou oblast bez dat polohy.

Zahájení navigování

- Stiskněte .
- Posuňte náhled mapy tak, abyste mohli zvolit požadovanou polohu. Navigační mapu lze používat s pomocí dodatečných pohybů prstů  **strana 207**.
- Ťkněte na požadovaný cíl v mapě.
- Ťkněte na **Trasa**.

Navigate Offroad

„Navigate Offroad“ počítá trasy ke zvoleným cílovým bodům bez známých dat. Leží-li cílový bod mimo známé silnice nebo data polohy, stanoví navigace trasu k nejbližšímu bodu známých silnic a doplní trasu k příštímu cílovému bodu pomocí přímého spojení.

Zahájení navigování

- Posuňte náhled mapy tak, abyste mohli zvolit požadovanou polohu. Navigační mapu lze používat s pomocí dodatečných pohybů prstů  **strana 207**.
- Ťkněte na některý bod na mapě bez dat polohy.
- Ťkněte na **Trasa**.

Zahájení navádění k cíli pomocí kontaktních údajů

Zahajte navádění k cíli pomocí uložených adresních údajů některého kontaktu. Bez adresních údajů uložené kontakty nelze pro navádění k cíli použít.

Zahájení navigování

- Stiskněte .
- Ťkněte na požadovaný kontakt.
- Ťkněte na **Trasa**.

Poznámka

Jsou-li adresní údaje některého kontaktu zastaralé, přivede Vás přesto navádění k cíli k registrované adrese. Zkontrolujte aktuálnost adresy kontaktu.

Dopravní informace

Po navázání spojení s internetem obsahuje infotainment automaticky podrobné dopravní informace. Tyto informace jsou označovány symboly a barevně zvýrazňují silniční síť na mapě.

Dopravní události

Dopravní události, například dopravní zácpy nebo váznoucí provoz, jsou na navigační mapě označovány pomocí symbolů.

Při aktivním navádění k cíli se dopravní události aktuální trasy zobrazují v plánu trasy. Tyto dopravní události lze objížďet »» strana 211.

Informace o nebezpečích

Na navigační mapě se zobrazují pomocí symbolů stejným způsobem jako dopravní informace informace o nebezpečích. V tomto případě je informačním zdrojem nějaké jiné vozidlo, které toto nebezpečí rozpoznalo, a poskytovatel služeb tyto informace k sobě natáhl.

Zobrazovanými nebezpečími jsou: nepojížděné vozidlo a kluzká vozovka.

Signalizace plynulosti provozu

Na navigační mapě se podle aktuálních dopravních událostí zobrazují informace o plynulosti provozu a silniční síť na mapě se barevně zdůrazňuje.

- **Žlutá:** váznoucí provoz.
- **Červeně:** dopravní zácpa.

Poznámka

Příjem dopravních informací závisí na nastaveních soukromé sféry. V režimu největší soukromé sféry se dopravní informace nepřijímají. Je zapotřebí úroveň Tracking nebo Location.

Popis funkcí

Plán trasy

Plán trasy obsahuje informace ke všem záležitostem, například výchozí bod, dílčí cíle, dopravní události, cíle POI a konečný cíl, pokud má navigace takové údaje k dispozici.

Ťuknutím na některou záležitost se otevře dodatečné okno s více možnými volbami. Dostupné možné volby závisí na záležitosti a aktuálních nastaveních.

Otevření a zavření plánu trasy

- K otevření ťukněte na nebo posuňte |.
- K zavření ťukněte na nebo posuňte |.

Úprava navádění k cíli

K úpravě navádění k cíli posuňte v náhledu TripView vložené cíle ke konečnému cíli.

- Přidržte požadovaný cíl stisknutý, dokud se viditelně nezdůrazní.
- Posuňte cíl až do požadované polohy.
- Sejměte prst z displeje. Trasa se znovu vypočítá.

Objížďení dopravních událostí

Má-li navigace k dispozici potřebná data, zobrazuje plán trasy aktuální dopravní události. Prostřednictvím úpravy plánu trasy dopravní události objeďte »» strana 211.

- Ťukněte na dopravní událost.
- Ťukněte na **Objet**. Trasa se znovu vypočítá.

Dodatečné okno

Při ovládání navigačních funkcí se možná otevře dodatečné okno s dalšími možnými volbami. Možné volby závisí na použité funkci.

»

Zavření dodatečného okna

- Ťukněte na některou volnou oblast mimo dodatečné okno.
- **NEBO:** Ťukněte na **X**.
- **NEBO:** Ťukněte na **OK**.

Funkce v dodatečném oknu:

Zobrazit v mapě	Zobrazí se, co bylo na mapě zvoleno.
Připojit dílčí cíl	K navádění k cíli se připojí dílčí cíl.
Přímá trasa	Zahájí se navádění přímo k cíli.
Vymazat	Dílčí cíl se vymaže z navádění k cíli.
Objet	Objetí dopravního problému. Trasa se znovu vypočítá.
Zastavit navádění k cíli	Ukončí se aktuální navádění k cíli.
X	Zavření dodatečného okna.
☆	Cíl se připojí k oblíbeným.

Zaučování chování uživatele

Navigace ukládá během jízdy absolvované trasy a cíle, aby mohla automaticky vytvářet návrhy pro cíle. Cíle se ukládají v závislosti na denní době a dnu v týdnu.

Navigace může současně navrhnout až 5 tras. Navržené trasy se mohou lišit od tras navádění k normálnímu cíli.

Prostřednictvím volby některého z navržených cílů se zahájí navádění k tomuto cíli.

Navádění k cíli se řídí zvolenou trasou, dokud se řidič od ní neodchýlí. V tomto případě se trasa nově vypočítá a vede znovu přímou cestou k původně zvolenému cíli.

Když jsou dostupné alternativní trasy, přihlíží se k důležitým dopravním problémům a předchází se jim, pokud má navigace k dispozici takové údaje.

Funkce lze kdykoli aktivovat a deaktivovat.

Aktivace a deaktivace zaučování chování uživatele

Nastavení se nachází v příslušném menu navigace  > **Nastavení základních funkcí**.

- K aktivaci funkce aktivujte **Zaučit chování uživatele**.
- K deaktivaci funkce deaktivujte **Zaučit chování uživatele**.
- K vymazání uložených dat ťukněte na **Vymazat chování uživatele**.

360° náhled elektrického dojezdu

✓ Platí pro: **hybridní vozidla**

360° ukazatel dojezdu zobrazuje možný dojezd s aktuálním stavem nabití vysokonapěťového akumulátoru.

Aktivace 360° náhledu elektrického dojezdu

- Otevřete dodatečné okno a ťukněte na symbol .

Rozhraní pro telefon

Úvod k tématu



Obr. 161 Schématické zobrazení: náhled Telefon

Prostřednictvím telefonního rozhraní můžete svůj mobilní telefon spojit se systémem infotainmentu a ovládat funkce telefonu prostřednictvím infotainmentu. Zvuk je reprodukován prostřednictvím reproduktorů vozidla.

Se systémem infotainmentu můžete současně spojit až dva mobilní telefony.

Jízda vysokou rychlostí, špatné povětrnostní a silniční poměry, hlučné okolí (i mimo vozidlo) a kvalita sítě mohou telefonování ve vozidle narušit.

Poznámka

- Spáření přístroje (například mobilního telefonu) je zpravidla zapotřebí pouze jednou. Spojení přístroje s infotainmentem prostřednictvím Bluetooth® nebo sítě WLAN můžete kdykoli bez nutnosti nového propojování přístroje obnovit.
- Dostupnost některých telefonních funkcí závisí na k systému infotainmentu připojeném mobilním telefonu.

Vybavení a symboly telefonního rozhraní

Charakteristické znaky vybavení

- Funkce handsfree
- Použití až dvou telefonů současně
- Telefonní seznam s nejméně 5 000 záznamy kontaktů, vždy podle systému infotainmentu
- Funkce SMS prostřednictvím Bluetooth®: čtení SMS, psaní SMS (včetně vzorů), reprodukce SMS, historie zpráv
- Funkce e-mailu prostřednictvím Bluetooth®: čtení e-mailů, psaní e-mailů »

- Spojení s možným bezdrátovým nabíjením
- Spojení s ve vozidle zabudovaným mikrofonem

Symboly v hlavním menu

- Kontakty
- Seznam příchozích a odchozích hovorů
- Volba telefonního čísla
- Textové zprávy (SMS a e-mail)
- Nastavení telefonního rozhraní

Symboly pro hovory

Symboly se mohou vždy podle systému infotainmentu lišit.

- Zahájení hovoru a jeho přenesení do popředí.
- Ukončení nebo odmítnutí hovoru.
- Otevření seznamu kontaktů.
- Volba telefonního čísla
- Potlačení zvuku pro zařízení handsfree.
- Přidržení hovoru.
- Pokračování hovoru.
- Zahájení konference.
- Odsunutí hovoru do privátního režimu.
- Uskutečnění tísňového volání.
- Získání pomoci při závadě.

- Získání informací o značce SEAT a zvolených dodatečných službách, týkajících se dopravy a cestování.
- E-mailová schránka.

Symboly seznamu hovorů

- K otevření seznamu hovorů ťukněte na .
- Příchozí hovor
- Odchozí hovor
- Zmeškaný hovor
- Telefonní číslo (podnik)
- Telefonní číslo (soukromé)
- Číslo mobilního telefonu (podnik)
- Číslo mobilního telefonu (soukromé)
- Fax (soukromý)
- Fax

Symboly pro textové zprávy

Symboly se mohou vždy podle systému infotainmentu lišit.

- K otevření textových zpráv ťukněte na .
- Aktivujte hlasové ovládání »»» strana 197.
- Vzory textových zpráv

Místa se zvláštními předpisy

V místech s nebezpečím výbuchu svůj telefon a telefonní rozhraní vypněte. Tato místa nejsou vždy zřetelně označena. Patří k tomu například:

- Okolí potrubí a nádrží, v nichž se nacházejí chemikálie.
- Podpalubí lodí a trajektů.
- Okolí vozidel, která jsou provozována na zkapalněný plyn (jako například propan nebo butan).
- Místa, v nichž se ve vzduchu nacházejí chemikálie nebo částice jako mouka, prach nebo kovový prášek.
- Každé jiné místo, v němž je nutné vypnout motor vozidla nebo telefon.

POZOR

Telefon ve výbuchem ohrožených místech vypněte!

Poznámka

V oblastech se zvláštními předpisy nebo při zákazu používání telefonů musejí být tyto přístroje vždy vypnuté. Ze zapnutého telefonu vycházející záření může způsobovat interference v citlivých technických a medicínských přístrojích, což může mít za následek jejich nesprávnou funkci nebo poškození.

Spřáhnutí, připojení a správa

Předpoklady pro spřáhnutí

- Na mobilním telefonu je aktivované rozhraní Bluetooth®.
- V infotainmentu je aktivované rozhraní Bluetooth®.
- Vždy podle mobilního přístroje musí být otevřené menu Bluetooth® nebo aktivovaná funkce **Viditelnost**, aby byl přístroj pro systém infotainmentu viditelný.

Abyste mohli používat telefonní rozhraní, spřáhnete pro hlasovou komunikaci vhodný mobilní telefon se systémem infotainmentu. Mobilní telefon se se systémem infotainmentu spřáhne při prvním připojení. Uloží se při tom uživatelský profil »» strana 215.

Spřahování může trvat několik minut. Dostupné funkce závisí na použitém mobilním telefonu a jeho operačním systému.

Spřáhnutí mobilního telefonu

- V mobilním telefonu otevřete seznam dostupných zařízení Bluetooth® a zvolte název infotainmentu.
- Věnujte pozornost hlášením, která se objeví v mobilním telefonu a v infotainmentu a popřípadě je potvrďte. Po správném provedení spřáhnutí se v uživatelském profilu uloží data telefonu.

- **Volitelná možnost:** V mobilním telefonu potvrďte hlášení týkající se přenosu dat.

Aktivní a pasivní spojení

Pro používání funkcí telefonního rozhraní musí být s infotainmentem **spojený** alespoň jeden mobilní telefon. Je-li s infotainmentem spojeno více mobilních telefonů, můžete volit mezi aktivním a pasivním spojením. K používání telefonního rozhraní pomocí požadovaného mobilního telefonu navážte s infotainmentem aktivní spojení.

Rozdíly mezi způsoby spojení

Primární	Mobilní telefon je spřáhnutý a připojený. Funkce telefonního rozhraní se provádějí s daty uvedeného mobilního telefonu.
Sekundární	Mobilní telefon je spřáhnutý a připojený. Lze ovládat hovory, telefonní seznam, zprávy a jiné funkce však nejsou aktivované.

Spřáhnuté mobilní telefony jsou uloženy v infotainmentu, i když telefony nejsou aktuálně připojené.

Připojení mobilního telefonu

Předpoklad: Mobilní telefon je spřáhnutý s infotainmentem.

- V mobilním telefonu aktivujte Bluetooth®.

Navázání aktivního spojení

Předpoklad: S infotainmentem je současně spojeno více mobilních telefonů.

- Zvolte rozbalovací menu požadovaného mobilního telefonu. Ostatní mobilní telefony se automaticky nacházejí v pasivním připojení.

Uživatelské profily

Pro každý spřáhnutý mobilní telefon se automaticky zřídí individuální uživatelský profil. V uživatelském profilu jsou uložena data mobilního telefonu, například kontaktní údaje a nastavení. V systému infotainmentu mohou být současně uloženy nejvýše čtyři uživatelské profily. V uživatelském profilu jsou uložena data mobilního telefonu, například kontaktní údaje a nastavení. V systému infotainmentu mohou být současně uloženy nejvýše čtyři uživatelské profily.

POZOR

Provádění spřahování dat během jízdy může mít za následek nehody se závažným poraněním.

- Spřáhnutí provádějte pouze při stojícím vozidle.

Poznámka

- Při spřahování některých mobilních telefonů se na displeji mobilního přístroje objeví »»

číselný PIN. Pro ukončení spráhnuti zadejte toto číslo v infotainmentu.

- Pokud se infotainment nachází v menu Znamé mobilní telefony, je deaktivovaná funkce bezdrátového nabíjení. Po opuštění tohoto menu se funkce bezdrátového nabíjení opět aktivuje.

Hlasová komunikace Basic a Comfort

Vždy podle vybavení se mohou používat dva druhy telefonního rozhraní:

- Telefonní rozhraní Basic
- Telefonní rozhraní Comfort

Telefonní rozhraní Basic

Telefonní rozhraní Basic používá pro přenos profil Bluetooth® HFP. Toto rozhraní umožňuje používání telefonních funkcí prostřednictvím infotainmentu a reprodukci zvuku přes reproduktory vozidla.

Telefonní rozhraní Comfort

Stejně jako telefonní rozhraní Basic používá i telefonní rozhraní Comfort profil Bluetooth® HFP.

Telefonní rozhraní Comfort může být vybavené funkcí bezdrátového nabíjení »» strana 217.

K použití funkce bezdrátového nabíjení musíte mobilní telefon správně umístit do odkládací přihrádky. Mobilní telefon je potom spojený s anténou vozidla. Zlepšuje to příjem a kvalitu zvuku hovorů.

Hovory

Otevření telefonního rozhraní

- Ťkněte na Telefon.

Telefonování

K zahájení hovoru zvolte telefonní číslo. K volbě telefonního čísla jsou k dispozici různé funkce:

Kontakty

Obsahuje-li některý kontakt různá uložená telefonní čísla, musíte některé vybrat.

- K zahájení hovoru ťkněte na a v seznamu na některé telefonní číslo.
- **NEBO:** Ťkněte na a k vyhledání kontaktu zadejte v zadávacím poli jméno kontaktu. Pro zahájení hovoru ťkněte na kontakt.
- **NEBO:** Pro zahájení hovoru ťkněte v hlavním menu telefonního rozhraní na některý oblíbený kontakt.

Volání

Telefonní rozhraní zobrazuje seznam hovorů mobilního telefonu. Zahajte hovor s použitím seznamu hovorů.

- Pro zahájení hovoru ťkněte na > **Všechny** a v seznamu na některé číslo.
- **NEBO:** Ťkněte na a proveďte výběr údajů v seznamu hovorů (například zmeškané hovory nebo volaná čísla). Pro zahájení hovoru ťkněte na některé číslo ve vybraném seznamu.

Zvolit

K zahájení hovoru zadejte ručně telefonní číslo. Během zadávání telefonního čísla se na monitoru infotainmentu objevují kontakty, které se s uváděným číslem shodují.

- Ťkněte na a zadejte telefonní číslo.
- Pro zahájení hovoru ťkněte na .

Dlouhým stlačením tlačítka na multifunkčním volantu se zvolí naposledy zvolené telefonní číslo.

Zasílání zpráv

Vždy podle použitého mobilního telefonu a infotainmentu lze prostřednictvím telefonního rozhraní zasílat a přijímat zprávy SMS a e-mailů.

Zaslání zprávy SMS

- Ťkněte na **✉ > SMS > Zadání nové zprávy** a na displeji zadejte zprávu.
- Ve vyhledávací liště zadejte požadovaný kontakt.
- K odeslání zprávy ťkněte na **OK**.

Zaslání e-mailu

- Ťkněte na **✉ > E-mail > Zadání nové zprávy** a na displeji zadejte zprávu.
- Ve vyhledávací liště zadejte požadovaný kontakt.
- K odeslání zprávy ťkněte na **OK**.

Telefonní seznam, oblíbené položky a tlačítka rychlé volby

Při prvním spojení telefonu se systémem infotainmentu se v systému infotainmentu uloží telefonní seznam. V některých případech musíte přenos dat potvrdit v telefonu.

Kdykoli se telefon znovu připojí, telefonní seznam se aktualizuje.

Jsou-li podporovány konference, lze k telefonnímu seznamu přistupovat během hovoru. Je-li ke kontaktu uložen obrázek, může se zobrazovat v seznamu vedle záznamu.

¹⁾ Obsahuje funkčnost bezdrátového nabíjení.

Oblíbené položky

Až šest tlačítek rychlé volby lze obsadit oblíbenými kontakty z telefonního seznamu. Nachází-li se v zadání zaregistrovaná fotografie, objeví se na tlačítku rychlé volby.

Tlačítka rychlé volby je nutné upravovat ručně a přiřazují se potom uživatelskému profilu.

Obsazení tlačítka rychlé volby

- V menu **Oblíbené** ťkněte na **+**. V návaznosti na to se otevře telefonní seznam, aby se jako oblíbený zvolil některý kontakt. Obsahuje-li kontakt více telefonních čísel, ťkněte na číslo v seznamu.

Úprava tlačítka rychlé volby

- K úpravě nebo zrušení oblíbeného kontaktu ťkněte na symbol  na obrazovce menu **Oblíbené**. Můžete zrušit jeden nebo více oblíbených kontaktů.

Volání některého oblíbeného kontaktu

- Stiskněte obsazené tlačítko rychlé volby.

Poznámka

Oblíbené kontakty se automaticky neaktualizují. Při změně telefonního čísla některého kontaktu je nutné tlačítko rychlé volby znovu obsadit.

Connectivity Box



Obr. 162 Ve středové konzole: úchyt pro spřáhnutí mobilního telefonu.

Connectivity Box obsahuje různé funkce, které usnadňují používání mobilního telefonu. Jsou to:

- Bezdrátové nabíjení (*Wireless Charger*) ¹⁾.
- Zesilovač signálu (*Mobile Signal Amplifier*). »

Bezdrátové nabíjení (Wireless Charger)

Díky technologii Qi¹¹ můžete bezdrátově nabíjet mobilní přístroj.

K bezdrátovému nabíjení Vašeho mobilního telefonu:

- Položte svůj mobilní telefon obrazovkou směrem nahoru doprostřed odkládací přihrádky »» obr. 162 »» ⚠.

Zajistěte při tom, aby se mezi odkládací přihrádkou a mobilním telefonem nenacházely žádné předměty.

Proces nabíjení mobilního telefonu se zahájí automaticky. Více informací k tomu, zda Váš mobilní telefon podporuje technologii Qi, najdete v návodu k obsluze Vašeho mobilního telefonu nebo navštivte internetové stránky SEAT.

Zesilovač signálu (Mobile Signal Amplifier).

Můžete prostřednictvím něho omezit záření ve vozidle a dosáhnout lepšího příjmu.

Z bezpečnostních důvodů se doporučuje propojit systém a mobilní telefon prostřednictvím Bluetooth® a položit mobilní telefon do odkládací přihrádky Connectivity Box, aby se tak

bez nutnosti obsluhy mobilního telefonu dosáhlo nejlepšího příjmu.

K vytvoření spojení k vnější anténě vozidla:

- Položte svůj mobilní telefon obrazovkou směrem nahoru doprostřed odkládací přihrádky »» obr. 162 »» ⚠.

Zajistěte při tom, aby se mezi odkládací přihrádkou a mobilním telefonem nenacházely žádné předměty.

Váš mobilní telefon je automaticky schopen použít funkci vnější antény.

⚠ POZOR

Informace na displeji mobilního telefonu mohou odvést pozornost řidiče a zvýšit riziko závažné nehody.

- Do odkládací přihrádky pokládejte vždy pouze jeden vhodný, popřípadě pro technologii Qi se hodící mobilní telefon. Pro zajištění řádného provozu se smí na odkládací plochu přihrádky Connectivity Box pokládat pouze mobilní telefon bez ochranného pouzdra a se stanovenými maximálními rozměry (šířka x délka) 80 mm x 140 mm (3,15" x 5,512").
- Nebyl-li mobilní telefon na odkládací plochu přihrádky Connectivity Box správně položen nebo jsou-li jeho rozměry příliš vel-

ké, nemůže být nebo není správně rozpoznán. Infotainment ohlásí za určitých okolností cizí objekt v odkládací přihrádce. Když se použije vhodný mobilní telefon a jeho poloha se upraví, může závada zmizet.

- Popřípadě odstraňte předměty, které brání funkci zavření krytu.

⚠ POZOR

- Mobilní telefon se může následkem bezdrátového nabíjení zahřát. Když berete mobilní telefon do ruky, věnujte pozornost jeho teplotě a vyjměte jej opatrně z odkládací přihrádky.
- Aby se předešlo narušení funkčnosti přihrádky Connectivity Box, nesmějí se mezi mobilním telefonem a odkládací přihrádkou nacházet žádné kovové nebo jiné předměty.

i Poznámka

- Váš mobilní telefon musí být pro správný provoz kompatibilní se standardem rozhraní Qi pro indukční nabíjení.
- Doba nabíjení a teplota závisejí na aktuálně použitém přístroji.
- Maximální kapacita nabíjení je 5 W.

¹¹ Qi-technologie umožňuje bezdrátové nabíjení Vašeho mobilního telefonu.

- Technologie Qi neumožňuje současné nabíjení více mobilních telefonů.
- Zlepšenou kvalitu příjmu nelze zaručit, pokud se v odkládací přihrádce nachází více než jeden mobilní telefon.
- Pro správnou funkci bezdrátového nabíjení doporučujeme nechat běžet motor.
- Když se telefon s technologií Qi připojí prostřednictvím USB, uskuteční se nabíjení přes výrobcem uvedené médium.

Multimédia

Vstup USB



Obr. 163 Středová konzola: vstup USB.

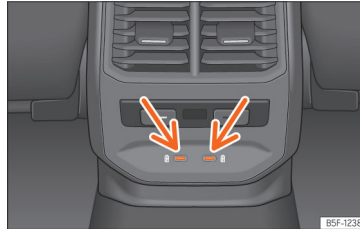

Obr. 164 Středová konzola vzadu: Připojky USB s funkcí zásuvky.

Vstup USB se nachází v oblasti odkládací přihrádky přední středové konzoly »» **obr. 163**.

V závislosti na výbavě a zemi může mít vozidlo konektory USB s **výhradní funkcí pro nabíjení nebo zásuvky**.

Vstupy USB se nacházejí v zadní části středové konzoly mezi předními sedadly »» **obr. 164**.

Jízda

Spuštění motoru a jízda

Spuštění a vypnutí motoru

Spínač zapalování a spouštění



Obr. 165 Ve spodní části středové konzoly: Startovací tlačítko.

Motor se spouští pomocí startovacího tlačítka (Press & Drive). K tomu je zapotřebí, aby se ve vnitřním prostoru vozidla nacházel platný klíč.

Při opuštění vozidla se aktivuje při vypnutí motoru zapalování otevřením dveří řidiče elektronické zamykání sloupku řízení.

Zapnutí a vypnutí zapalování

Chcete-li pouze zapnout zapalování (bez spuštění motoru), stiskněte krátce jednou

startovací tlačítko **bez** použití pedálu brzd nebo spojky »» ▴.

Jakmile je systém připravený k zapnutí nebo vypnutí, nápis na tlačítku **START ENGINE STOP** bliká.

Automatické vypnutí zapalování

Zjistí-li vozidlo po vypnutí motoru, že se ve vozidle nenachází řidič, zapalování se po určité době automaticky vypne. Jsou-li v tomto okamžiku zapnutá potkávací světla, zůstanou po dobu dalších 30 minut zapnutá obrysová světla. Obrysová světla lze vypnout prostřednictvím zamknutí vozidla »» strana 104 nebo ručně »» strana 122.

Automatické vypnutí zapalování u vozidel se systémem Start-Stop

Zapalování vozidla se automaticky vypne při zastaveném vozidle a aktivovaném automatickým vypnutím motoru, pokud:

- bezpečnostní pás řidiče není připevněn,
- řidič neovládá žádný pedál,
- dveře řidiče se otevrou.

Pokud bylo potkávací světlo D u automatického vypnutí zapalování zapnuto, zůstane obrysově světlo po dobu asi 30 minut zapnuto (pokud je akumulátor dostatečně nabit). Pokud řidič zamkne vozidlo nebo ručně vypne světlo, obrysově světlo se vypne.

Vypnutí zapalování po opuštění vozidla s hybridním pohonem

Když není v provozním režimu E-MODE po ukončení jízdy a opuštění vozidla vypnuté zapalování, vypne se zapalování po nějaké době automaticky, aby se zabránilo vybití 12-voltového vozidlového akumulátoru.

Funkce „My Beat“

U vozidel s komfortním klíčem existuje funkce „My Beat“. Tato funkce poskytuje dodatečnou signalizaci startovacího zařízení vozidla.

Po odemknutí vozidla začne kvůli upozornění blikat startovací tlačítko »» obr. 165.

Při zapnutí/vypnutí zapalování bliká osvětlení startovacího tlačítka. Při vypnutém zapalování startovací tlačítko po několika sekundách zhasne.

Při běžícím motoru svítí osvětlení startovacího tlačítka trvale a signalizuje tak, že je motor spuštěn. Doba, která uplyne mezi okamžikem spuštění motoru uživatelem pomocí startovacího tlačítka a okamžikem změny způsobu osvětlení z blikání na trvalé svícení závisí na vlastnostech aktuální motorizace. Při vypnutí motoru prostřednictvím startovacího tlačítka bliká tlačítko znovu.

U vozidel se **systémem Start-Stop** nabízí funkce „My Beat“ dodatečnou informací.

- Vypne-li se během fáze zastavení motor, svítí startovací tlačítko trvale nadále, protože

Spuštění motoru a jízda

i při vypnutém motoru je systém Start-Stop aktivní.

- Nelze-li motor spustit prostřednictvím systému Start-Stop »» strana 228 a je zapotřebí jeho ručního spuštění, bliká kvůli signalizaci této situace startovací tlačítko.

⚠ POZOR

Při zapnutí zapalování nesešlapujte ani brzdový pedál, ani spojkový pedál, protože jinak by se mohl motor okamžitě nastartovat.

⚠ POZOR

Neopatrné nebo nepozorné používání klíče vozidla může způsobit nehody a těžká zranění.

- Při každém opuštění vozidla je nutné všechny klíče vozidla vzít s sebou. Děti nebo nepovolané osoby by mohly jinak zamknout vozidlo, spustit motor nebo zapnout zapalování a tím ovládat elektrické vybavení.

📖 Poznámka

- Před opuštěním vozidla vždy vypněte zapalování a věnujte pozornost informacím na displeji panelu přístrojů.
- Je-li u stojícího vozidla s vypnutým motorem delší dobu zapnuté zapalování, může se vybit 12voltový vozidlový akumulátor

a za určitých okolností potom nelze spustit motor.

- U vozidel se vznětovým motorem vyčkejte se spouštěním motoru až do zhasnutí kontrolky »» strana 221.
- Pokud během fáze STOP stisknete tlačítko (START ENGINE STOP), vypne se zapalování a tlačítko bliká.
- Objeví-li se na displeji panelu přístrojů informace „Systém Start-Stop vypnut: spustíte motor ručně“, tlačítko (START ENGINE STOP) bliká.

Spuštění motoru

- Vozidla s manuální převodovkou: Umístěte řadicí páku do polohy pro neutrál, sešlápněte pedál spojky a přidržte jej sešlápnutý, dokud motor nenaskočí.
- Vozidla s automatickou převodovkou: Sešlápněte pedál brzd a přidržujte jej, dokud motor nenaskočí.
- Bez přidávání plynu stiskněte startovací tlačítko »» obr. 165 . Pro spuštění motoru je nutné, aby se ve vozidle nacházel platný klíč vozidla. Po spuštění motoru svítí tlačítko (START ENGINE STOP) trvale a signalizuje tak, že motor je spuštěn.
- Pokud motor naskočí, startovací tlačítko uvolněte.
- Pokud motor nenaskočí, přerušete spouštění a opakujte je až po asi jedné minutě. Případně

proved'te funkci nouzového startu »» strana 223.

U vozidel se vznětovými motory se může přihodit, že se při nižších teplotách motor spouští s trochu menším zpožděním. Během předžhavení svítí kontrolka »». Aby nebyl zbytečně zatěžován akumulátor vozidla, neměl by se během žhavení zapínat žádný větší elektrický spotřebič.

Doba předžhavení je závislá na teplotě chladicí kapaliny a teplotě okolí. U motoru zahřátého na provozní teplotu, resp. při vnějších teplotách vyšších než +8 °C, se kontrolka »» rozsvítí na asi jednu sekundu. Znamená to, že motor lze spustit téměř přímo.

Spuštění vznětového motoru po vyprázdnění palivové nádrže během jízdy

Vyprázdnila-li se u vozidla se vznětovým motorem zcela během jízdy palivová nádrž, může spouštěcí proces po natankování trvat déle než obvykle (až jednu minutu). Příčinou toho je nutnost nejdříve odvdoušnění palivové soustavy.

⚠ POZOR

Nikdy nenechávejte motor běžet v uzavřených prostorách, protože zde existuje nebezpečí otravy!

- Výfukové plyny motoru obsahují mimo jiné nepáchnoucí a bezbarvý oxid uhelnatý, »»

jehož vdechnutí může mít za následek bezvědomí a smrt.

⚠ POZOR

Neopouštějte vozidlo při běžícím motoru, zvláště pak při zařazeném převodovém stupni. Vozidlo by se mohlo náhle uvést do pohybu nebo by mohlo dojít k poškození, ohni nebo těžkému zranění.

⚠ POZOR

Neopouštějte spreje pro usnadnění spuštění motoru, mohou vybuchnout nebo způsobit náhlé vytočení motoru - nebezpečí poranění!

ⓘ UPOZORNĚNÍ

- Spouštění bezprostředně po vypnutí by mohlo poškodit spouštěč nebo motor.
- Při studeném motoru se vyhýbejte vysokým otáčkám motoru, zrychlování na plný plyn nebo vysokému zatížení motoru - riziko poškození motoru!

🌿 Životní prostředí

Nezahřívejte motor při stání vozidla. Ihned a pokud možno šetrně odjeďte. Motor se tím rychleji zahřeje na provozní teplotu a sníží se emise škodlivých látek.

ⓘ Poznámka

- Během spouštění motoru se přechodně vypínají elektrické spotřebiče s větším příkonem.
- Po spuštění studeného motoru může být motor krátkodobě hlučnější. Je to normální a není nutné se znepokojovat.
- U venkovních teplot pod +5°C (+41°F) může u vozidla se vznětovým motorem vznikat pod vozidlem trochu kouře, pokud je zapnuto dodatečné vyhřívání paliva.
- U vozidel s motorem na zemní plyn (CNG) se kromě dále uvedených případů motor automaticky spouští na zemní plyn:
 - při teplotě chladicí kapaliny nižší než -15°C
 - po natankování CNG

Vypnutí motoru

- Vozidlo zcela zastavte » » ⚠.
- V případě manuálního převodovky zcela prošlápněte pedál spojky nebo vyřaďte převodový stupeň. U vozidel s automatickou převodovkou: Použitím tlačítka **P** zasuňte parkovací uzávěru.
- Zapněte elektronickou parkovací brzdou.
- Stiskněte krátce startovací tlačítko » » obr. 165.

Funkce mycí linky (hybridní vozidla)

Vozidlo je po vypnutí zapalování při jízděm stupni **N** po dobu 30 minut pohyblivé. Potom se u stojícího vozidla automaticky zasune parkovací uzávěra **P**. Několik minut předtím se na displeji panelu přístrojů objeví příslušná výstražná informace.

⚠ POZOR

Nevypínejte nikdy motor, pokud se vozidlo pohybuje. To by mohlo způsobit ztrátu kontroly nad vozidlem, nehody a těžká poranění.

- Airbagy a předepínače pásů při vypnutém zapalování nefungují.
- Posilovač brzd při vypnutém motoru nepracuje. Proto se musí při vypnutém motoru silněji sešlápnout brzdový pedál, aby vozidlo zabrzdilo.
- Posilovač řízení neposkytuje při vypnutém motoru žádnou podporu. Při vypnutém motoru je řízení těžkopádné.
- při vypnutém zapalování by se mohlo zapnout zamýkání sloupku řízení a vozidlo by se nedalo řídit.

⚠ POZOR

Když opouštíte vozidlo, vždy si berte klíč od vozidla s sebou. To platí zejména tehdy, když ve vozidle zůstanou děti. Ty by jinak

Spuštění motoru a jízda

mohly spustit motor nebo zapnout elektrická vybavení (např. elektrické spouštěče skel) - nebezpečí úrazu!

ⓘ UPOZORNĚNÍ

- Když zastavíte a systém Start-Stop vypne motor, zůstává zapalování zapnuté. Ujistěte se před opuštěním vozidla, že je zapalování vypnuté, protože se jinak vybíjí akumulátor!
- Nacházel-li se motor delší dobu ve vysokých otáčkách, může se po vypnutí přehřát. Aby se předešlo poškození, ponechte motor před vypnutím běžet asi 2 minuty na volnoběh při zařazeném neutrálu.

ⓘ Poznámka

Po vypnutí motoru může ventilátor chladiče až 10 minut běžet dále i při vypnutém zapalování. Ventilátor se může po určité době znovu rozběhnout, jestliže vzroste teplota chladiče kapaliny vlivem naakumulované tepla nebo je motor zahřátý a motorový prostor je dodatečně ohříván, například při stání vozidla na prudkém slunci.

Elektronický imobilizér

Elektronický imobilizér brání neoprávněnému používání vozidla.

V klíči umístěný čip deaktivuje automaticky elektronický imobilizér.

Elektronický imobilizér se aktivuje automaticky, když se klíč nachází mimo vozidlo.

Objeví-li se na displeji panelu přístrojů informace: **SAFE**, nelze vozidlo nastartovat.

Motor může být nastartován pouze originálním klíčem SEAT se správným kódem.

ⓘ Poznámka

Pokud nemáte originální klíče SEAT, vozidlo nebude fungovat správně.

Funkce nouzového startu



Obr. 166 Ve středové konzole: Nouzový start.

Pokud nebyl identifikován žádný platný klíč ve vnitřním prostoru vozidla, musí se provést funkce nouzového startu. Na displeji panelu přístrojů se objeví příslušná informace. Může

to nastat v případě slabé baterie v klíči vozidla.

- Bezprostředně po stisknutí startovacího tlačítka vložte klíč do držáku nápoju ve středové konzole » **obr. 166** co možná nejlíže u loga pro Kessy.
- Zapalování se automaticky zapne a příp. naskočí motor.

Pokyny pro řidiče na displeji panelu přístrojů

Sešlápněte spojku

- Tento pokyn pro řidiče se objeví u manuální převodovky, když nesešlápnete při spouštění motoru pedál spojky. Motor lze spustit pouze při sešlápnutém pedálu spojky.

Sešlápněte brzdu

- Tento pokyn se zobrazí, když řidič kvůli spuštění motoru nesešlápne pedál brzdy.

K vložení jízdního stupně sešlápněte pedál brzdy.

- Tento pokyn pro řidiče se objeví při spouštění a vypínání motoru, když se spínač jízdního stupně automatické převodovky nenachází v poloze **D** nebo **R** a není sešlápnut pedál brzdy. Motor nelze při těchto polohách spustit nebo vypnout. »

Uvedte volicí páku do polohy P, vozidlo se může rozjet; dveře lze zajistit pouze při poloze P.

- Tento pokyn pro řidiče se společně s akustickým výstražným signálem objeví z bezpečnostních důvodů tehdy, když se po vypnutí motoru nestlačí tlačítko parkovací uzávěry P. Stiskněte tlačítko P, protože jinak není vozidlo zajištěné proti rozjetí.

Zapnuté zapalování

- Tento pokyn pro řidiče se objeví a zazní buzčák, když při zapnutém zapalování otevřete dveře řidiče.

Elektrický jízdní provoz

Zapnutí systému hybridního pohonu

✓ Platí pro: hybridní vozidla

Při spuštění hybridního pohonu se hnací systémem vozidla uvede do stavu připravenosti k jízdě. Při vytvořené připravenosti k jízdě je zapnutý elektrický pohon. Spalovací motor se automaticky připojuje, když stav nabití vysokonapěťového akumulátoru nepostačuje k elektrické jízdě nebo při požadavku na vysoký hnací výkon.

Přístup k elektrickému jízdnímu provozu v systému infotainmentu:

-  > **Vozidlo** > **Zvenku** > **Elektrický pohon**.

Předpoklady pro vytvoření připravenosti k jízdě

Připravenost vozidla k jízdě lze vytvořit při splnění následujících podmínek:

- Vysokonapěťový akumulátor je dostatečně nabitý.
- Není připojen nabíjecí kabel.
- Teplota vysokonapěťového akumulátoru leží uvnitř provozního rozsahu.
- Ve vozidle se nachází platný klíč vozidla.

Vytvoření připravenosti k jízdě

- Stiskněte jednou startovací tlačítko. Je zapnuté zapalování.
- Sešlápněte a přidržte sešlápnutý pedál brzd.
- Uvedte volicí páku pro volbu jízdního stupně do polohy **N** nebo zasuňte parkovací uzávěru **P**.
- Přidržte stisknuté startovací tlačítko **»» obr. 165** dokud se v panelu přístrojů nezsvítí kontrolka **READY**. Nesešlápněte při tom pedál plynu. Když se v panelu přístrojů rozsvítí kontrolka **READY**, uvolněte startovací tlačítko. Poloha ručičky u ukazateli jízdního výkonu se změní z **OFF** na **0**.

- Pokud se kontrolka **READY** nerozsvítí, přerušte postup a zopakujte jej.

- Bylo-li vozidlo uzamčeno pomocí klíče vozidla, je startovací tlačítko deaktivované. Nachází-li se klíč ve vozidle a má-li se spustit motor, odemkněte nejdříve vozidlo a proveďte nouzový start **»» strana 223**.

Rozpoznání připravenosti k jízdě

Elektrický pohon negeneruje ani při vytváření připravenosti k jízdě ani během provozu vnitřní zvuky motoru. Proto nelze připravenost vozidla k jízdě rozpoznat na základě zvuků motoru. Místo toho lze připravenost vozidla k jízdě rozpoznat na základě těchto charakteristických znaků:

- Do ukazatele jízdního výkonu v panelu je vsunut ukazatel **0** **»» strana 82**.
- Nezávisle na zapnutí vnějšího osvětlení vozidla je zapnuto osvětlení ukazatelů v panelu přístrojů.
- V panelu přístrojů svítí kontrolka **READY**.
- Zazní akustický signál.

Vytvoření připravenosti k jízdě při velmi nízkých vnějších teplotách

Při velmi nízkých vnějších teplotách (přibližně -27 °C [-16 °F] a méně) může vysokonapěťový akumulátor zamrznout a být vyřazen z provozu. V tomto případě nelze připravenost k jízdě vytvořit.

Jakmile se teplota vysokonapěťového akumulátoru dostatečně zvýší, lze připravenost k jízdě znovu vytvořit.

K zajištění možnosti vytvoření připravenosti k jízdě i při velmi nízkých vnějších teplotách doporučuje SEAT umístění vozidla v místě chráněném před chladem.

Chování systému Start-Stop

Spalovací motor je v provozu pouze podle potřeby. U stojícího vozidla je spalovací motor zpravidla vypnutý a napájení elektrických systémů vozidla je zajišťováno prostřednictvím vysokonapěťového akumulátoru. Otáčkoměr v panelu přístrojů se nachází na 0
»» strana 82.

Vypnutí spalovacího motoru, ke kterému dochází v závislosti na jízdní situaci, je normální a má šetřit palivo. Posilovač řízení a brzdy podporující systémy zásadně nadále zůstávají aktivované. V jednotlivých případech může být s ohledem na systém zapotřebí, aby byl spalovací motor vozidla v provozu.

Při jízdě v dopravní zácpě se může spalovací motor během stání vozidla zapínat, aby se pro následující fáze Start a Stop opět nabíjel vysokonapěťový akumulátor.

Poznámka

Při vytváření připravenosti k jízdě lze slyšet cvakavý zvuk. Je to normální a není to příznak nějaké závady.

Zvuk motoru

✓ Platí pro: hybridní vozidla

Elektrický pohon je zřetelně méně hlučný než spalovací motor. Aby bylo možné vozidlo lépe vnímat ve vnějším prostoru, generuje se u modelů pro některé země umělý zvuk motoru. Při vyšších rychlostech, když se zvýší hlučnost pneumatik a aerodynamický hluk, umělý zvuk motoru se automaticky omezí.

POZOR

Při elektrickém jízdním provozu může být akustické vnímání vozidla jinými účastníky provozu podstatně menší. Platí to především v oblastech s dopravním omezením, při manévrování nebo couvání. Nebezpečí nehody!

Odstanění problému

✓ Platí pro: hybridní vozidla

 **Pohon: Závada! Vozidlo bezpečně odstavit**

Výstražná kontrolka svítí červeně Existuje nějaká závada hnacího systému. Vozidlo již není poháněno. Jakmile to je možné, odstavte vozidlo na nějakém bezpečném místě. Vyhledejte odbornou pomoc.



Pohon: Závada! Elektrický pohon nefunguje správně, vyhledat odbornou servisní provozovnu

Výstražná kontrolka svítí žlutě. Existuje nějaká závada hnacího systému. Dojeďte pomalu do provozovny některého servisního partnera a nechte závadu odstranit.



Pohon: Pozor! Výkon je omezený. Viz Návod k obsluze

Výstražná kontrolka svítí žlutě. Výkony jsou omezené. Vysokonapěťový akumulátor není možná dostatečně nabitý nebo jeho provozní teplota dosáhla mezní hodnoty, například při velmi nízkých okolních teplotách.



Zvuk motoru: Závada! Vozidlo je neslyšitelné pro chodce. Vyhledat odbornou servisní provozovnu

Výstražná kontrolka svítí žlutě. Existuje nějaká závada generování zvuku motoru. Jeďte zvláště opatrně, protože ostatní účastníci provozu možná nemohou elektrické vozidlo slyšet. Neprodleně vyhledejte servisního partnera a nechte závadu odstranit.

Volba provozního režimu

Volba provozního režimu

✓ Platí pro: hybridní vozidla

Vozidlo má k dispozici různé provozní režimy, aby bylo možné vozidlo během jízdy optimálně přizpůsobovat aktuální jízdni situaci. Po vytvoření připravenosti k jízdě je při splnění všech pro to potřebných funkčních podmínek vždy nejdříve aktivní provozní režim **E-MODE** pro elektrickou jízdu.

Volba provozního režimu

- Vytvořte připravenost k jízdě »»» strana 224.
- Stiskněte tlačítko  v ovládací jednotce v horní oblasti středové konzoly.
- Ťukněte na funkční tlačítko **E-Mode** nebo **Hybrid** v systému infotainmentu.

Další informace k provoznímu režimu najdete pod ①.

E-MODE (elektrická jízda)¹⁾

V provozním režimu E-MODE se vozidlo pohybuje pouze čistě elektricky. Spalovací motor vozidla se, pokud je to možné, nepoužívá.

K aktivaci provozního režimu E-MODE musejí být splněné dále uvedené podmínky:

- Vysokonapěťový akumulátor je dostatečně nabitý.
- Rychlost jízdy je nižší než 130 km/h (80 mph).
- Teplota vysokonapěťového akumulátoru je vyšší než -10°C.

Když již nejsou během jízdy v režimu E-MODE splněny pro to nezbytné podmínky, elektrická jízda se prostřednictvím spuštění spalovacího motoru ukončí. V tomto případě se na displeji panelu přístrojů rozsvítí symbol .

Když se v režimu E-MODE iniciuje funkce Kick-down, spustí se spalovací motor. Provozní režim E-MODE však zůstane aktivovaný.

Hybrid (použití nabíjení akumulátoru)¹⁾

Je to palivo spořičí provozní režim.



Řídicí systém provozního režimu se pokouší využívat většinou energii akumulátoru. Při aktivním navádění trasy se při tom přistupuje k navigačním datům.

V tomto provozním režimu se na úkolech pohonu podílejí elektromotor a spalovací motor.

V provozním režimu Hybrid se optimálně využívá nabíjení akumulátoru. Při aktivovaném navádění trasy je možné, že vozidlo automaticky dobíjí vysokonapěťový akumulátor prostřednictvím spalovacího motoru.

Ruční ovládání nabíjení akumulátoru

Ruční ovládání nabíjení akumulátoru je možné pouze v provozním režimu **Hybrid**. Uživatelem zvolená volba je platná pouze do vypnutí zapalování nebo přechodu do jízdniho režimu Hybrid, resp. E-MODE.

Stiskněte funkční tlačítko  a ovládejte nabíjení akumulátoru prostřednictvím symbolů , = a .

- Stisknutím tohoto symbolu se zvolí vyšší požadovaný stav nabití. Vozidlo se pokouší tohoto požadovaného stavu nabití vysokonapěťového akumulátoru během jízdy dosáhnout. Vozidlo je poháněno spalovacím motorem. Je-li výkon spalovacího motoru dostatečně „nabýtečný“, používá se tento zbývajcí výkon k nabíjení vysokonapěťového akumulátoru. Prostřednictvím této volby se zvýší spotřeba paliva. SEAT proto doporučuje nabíjet vysokonapěťový akumulátor

¹⁾ Zobrazovaný symbol se mění v závislosti na aktivovaném provozním režimu a stavu nabití vysokonapěťového akumulátoru.

Spuštění motoru a jízda

pokud možno prostřednictvím nabíjecí zásuvky »»» strana 311.

- = Stav nabití vysokonapěťového akumulátoru je během jízdy udržován v blízkosti aktuálního stavu. Při silné akceleraci nebo vysoké rychlosti jízdy se spouští spalovací motor. Jakmile to požadavek řidiče na zrychlování a rychlost vozidla dovolí, jede vozidlo opět elektricky.
- < Stisknutím tohoto symbolu se zvolí nižší požadovaný stav nabití. Vozidlo používá energii akumulátoru pouze tehdy, když stav nabití leží nad zvoleným požadovaným stavem nabití. Zbývající energie se uchovává až do ukončení jízdy.

Aplikace **Intelligent Hybrid** umožňuje uživateli pouze „jedním kliknutím“ uložit elektrickou energii až do příjezdu domů (k nabíjecímu stanovišti). Pokud se tato volba nepoužije, spotřebuje se až do příjezdu ke zvolenému cíli maximálně možné množství elektrické energie. Nemá-li uživatel aktivované navádění trasy, nabízí funkce pomocí pouze jednoho kliknutí v náhledu Widget aktivaci předvídaného navádění trasy a režimu BMA.

Signalizace aktivního provozního režimu

Aktuálně aktivní provozní režim je signalizován na displeji panelu přístrojů např. prostřednictvím symbolu

POZOR

Přecházení do jiného provozního režimu během jízdy může odvést pozornost od dopravní situace a být příčinou nehod.

Poznámka

Na displeji panelu přístrojů se zobrazují informace o aktuálně aktivním provozním režimu a stavu nabití vysokonapěťového akumulátoru.

Odstranění problémů

Provozní režim E-MODE není k dispozici
Kontrolka svítí bíle.

Provozní režim E-MODE (elektrickou jízdu) nelze dočasně použít, protože není splněna jedna nebo více podmínek.

- Splnění podmínek pro provozní režim E-MODE »»» strana 226.

Systém Start-Stop¹⁾

Kontrolky

rozsvítí se

Systém Start-Stop je k dispozici, ale je aktivované automatické vypnutí motoru.

rozsvítí se

Systém Start-Stop není k dispozici nebo byl vypnut.

Pokyny pro řidiče na displeji panelu přístrojů

Systém Start-Stop vypnutý. Nastartujte motor manuálně.

- Tento pokyn, **nelze-li** motor opět spustit prostřednictvím systému Start-Stop.

Existují pro to dva možné důvody: byly otevřeny dveře řidiče nebo řidič odložil bezpečnostní pás.

Systém Start-Stop: Závada! Funkce není k dispozici

- Existuje nějaká závada systému Start-Stop. Zajedte do servisu a nechte závadu odstranit.

¹⁾ Neplatí pro plug-in hybridní vozidla (PHEV).

Popis a způsob funkce

Systém Start-Stop Vám může pomoci při úspoře paliva a snížení emisí CO₂.

Při provozu Start-Stop se motor automaticky vypíná, když se vozidlo zastaví, resp. uvede do klidového stavu. Zapalování zůstává zapnuté. V případě potřeby se motor automaticky opět spustí.

V této situaci svítí startovací tlačítko **START ENGINE STOP** trvale.

Systém Start-Stop se automaticky aktivuje po zapnutí zapalování.

Vozidla s manuální převodovkou

- Při zastavování nebo u stojícího vozidla zařaďte neutrála a uvolněte pedál spojky. Motor se vypne. Na displeji se objeví kontrolka (A). Motor se může vypnout před úplným zastavením (při rychlosti přibližně 7 km/h).
- Pokud sešlápnete spojkový pedál, motor se zase spustí. Kontrolka zhasne.

Vozidla s automatickou převodovkou

- K zastavení vozidla sešlápněte a přidržeťte pedál brzdy nebo zapněte funkci Auto Hold, aby se vozidlo udrželo zabrzděné. Motor se vypne. Na displeji se objeví kontrolka (A). Mo-

tor se může vypnout ještě před úplným zastavením (vždy podle převodovky vozidla při rychlosti přibližně 7 nebo 2 km/h).¹¹

- Pokud dáte nohu z brzdového pedálu dolů, motor se zase nastartuje. Kontrolka zhasne. U vozidel s aktivovaným systémem Auto Hold se motor nespustí, pokud se uvolní pedál brzd. Spuštění se uskutečňuje použitím pedálu plynu.

Základní předpoklady pro provoz Start-Stop

- Dveře řidiče jsou zavřené.
- Řidič musí být připoutaný.
- Viko motorového prostoru je zavřené.
- Motor dosáhl svojí provozní teploty.
- Není zařazena zpátečka.
- Vozidlo nestojí ve velkém stoupání.

Motor nelze z různých důvodů vypnout

Před zastavením vozidla zkontrolujte splnění určitých podmínek pro provoz systému. Motor se **nevypne** např. v následujících situacích:

- Motor ještě nedosáhl pro provoz Start-Stop potřebné teploty.
- Není dosaženo prostřednictvím klimatizace zvolené teploty.

- Vnitřní teplota je příliš vysoká/nízká.
- Je zapnuta funkce rozmrazování »»» strana 159.
- Asistent parkování je zapnut.
- Příliš nízká úroveň nabití akumulátoru.
- Příliš silné natočení volantu nebo jeho pohyb.
- Existence nebezpečí zamlžení skel.
- Po zařazení zpátečky.
- Ve velkém klesání.
- Při dopravní zácpě se motor po pátém zastavení již nevypíná.
- Při deaktivovaném systému ESC.
- Po nouzovém brzdění nebo ztrátě adheze.
- Při připojeném přívěsu.
- Během regenerace filtru pevných částic (vznětové motory).

Na displeji panelu přístrojů se objeví (A); navíc v informačním systému řidiče **START STOP**.

Motor se automaticky znovu spustí

Během fáze zastavení se normální provoz systému Start-Stop ukončí např. v dále uvedených situacích. Motor se opět spustí bez zásahu řidiče.

¹¹ U verze mHEV (mild-hybrid) od rychlosti 20 km/h.

Spuštění motoru a jízda

- Vnitřní teplota se liší od v klimatizaci zvolené teploty.
- Je zapnuta funkce rozmrazování »» strana 159.
- Byla vícekrát po sobě sešlápnuta brzda.
- Úroveň nabití akumulátoru je příliš nízká.
- Vysoká spotřeba proudu.
- Vozidlo se při vypnutém motoru pohybuje směrem dopředu nebo dozadu.
- Je deaktivován systém ESC.
- Při sešlápnutí pedálu plynu (automatická převodovka) nebo spojky (manuální převodovka).
- Při otočení volantu (kromě verze mHEV).
- Při aktivaci klimatizace.

Další informace k automatické převodovce

Motor se vypíná při nastaveních spínače jízdních stupňů **D**, **N** a **S**, jakož i v režimu Tiptronic. Při aktivovaném tlačítku parkovací uzávěry **P** zůstává motor vypnutý i po sejmutí nohy z brzd. Motor se znovu spustí teprve po sešlápnutí pedálu plynu nebo zařazení jiného jízdního stupně a uvolnění brzd.

Když se během stání vozidla nastaví spínač jízdních stupňů na **R**, motor se opět spustí.

Dodatečné informace k vozidlům s funkcí Adaptive Cruise Control (ACC)

U vozidel s funkcí ACC naskočí motor za určitých provozních podmínek znovu, pokud radarový senzor rozpozná, že se vůz před ním znovu rozjede.

⚠ POZOR

- Nikdy nevypínejte motor, dokud se vozidlo zcela nezastaví. Není zaručena plná funkčnost brzd a řízení. Musíte při řízení a brzdění vynakládat větší sílu. Může dojít k nehodám a závažným poraněním.
- Pro zamezení zranění zajistěte, aby byl při pracích v motorovém prostoru systém Start-Stop vypnut »» strana 229.

ⓘ UPOZORNĚNÍ

Vypněte systém Start-Stop vždy při průjezdu vodou »» strana 242.

ℹ Poznámka

- U vozidel s automatickou převodovkou sami můžete ovládat, zda se motor vypne či ne, tím že snižujete nebo zvyšujete brzdnou sílu. Pokud brzdu např. v provozu popojíždění nebo při zahájení pouze lehce sešlápnete, nebude zahájena při zastavení vozidla fáze Stop. Jakmile brzdu sešlápnete silněji, motor se vypne.
- Při stání přidržujte pedál brzdý stlačený, aby bylo vozidlo zajištěné proti rozjetí.

- Když motor v případě manuální převodovky „vypne“, lze jej přímo opět spustit okamžitým sešlápnutím pedálu spojky.
- Když u automatické převodovky po zařazení zpátečky nastavíte spínač na **D**, **N** nebo **S**, musí vozidlo dosáhnout rychlosti alespoň 10 km/h (6 mph), aby systém mohl motor znovu vypnout.

Ruční zapnutí/vypnutí systému Start-Stop

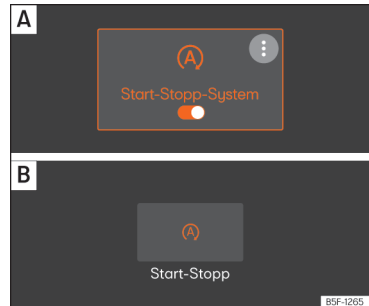

Obř. 167 Na displeji systému infotainmentu: zapnutý systém Start-Stop. [A] Náhled v hlavním menu. [B] Náhled při vypnutém systému infotainmentu. »

Když byste nechtěli systém používat, můžete jej prostřednictvím systému infotainmentu ručně vypnout:

- Zvolte > **Asistenti > Smart asistenti.**

Objeví-li se symbol (A) v oranžové barvě **»» obr. 167**, je systém aktivovaný a vyvolává Stop i Start. Objeví-li se symbol (A) v bílé barvě, je systém vypnutý.

i Poznámka

Systém znovu zapíná po každém záměrném vypnutí motoru.

Manuální převodovka

Řazení

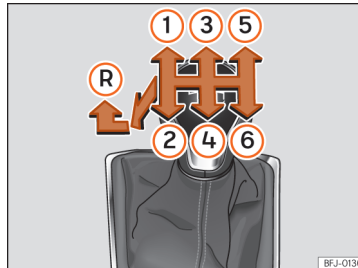

Obr. 168 Schéma řazení šestistupňové manuální převodovky.

Na řadicí páce jsou zobrazeny polohy pro jednotlivé jízdní stupně. **»» obr. 168.**

- Sešlápněte zcela pedál spojky a přidržte jej.
- Uvedte řadicí páku do požadované polohy.
- Uvolněte pedál spojky.

Zařazení zpátečky

Zpátečku zařazujte pouze u stojícího vozidla.

- Sešlápněte zcela pedál spojky a přidržte jej.

- K zařazení zpátečky přesuňte řadicí páku do polohy neutrálu a stlačte ji směrem dolů, zcela směrem doleva a potom směrem dopředu. **»» obr. 168 (R).**

- Uvolněte pedál spojky.

Řazení dolů

Řazení směrem dolů během jízdy by vždy mělo probíhat po převodových stupních, tedy nejdříve do nejbližšího nižšího převodového stupně a nikoli při příliš vysokých otáčkách motoru **»» ⚠**. Přeskočení jednoho nebo více převodových stupňů při řazení na nižší převodový stupeň při vysoké rychlosti nebo otáčkách motoru může vést k poškození spojky a převodovky, dokonce i tehdy, když je spojkový pedál sešlápnut **»» ⚠**.

⚠ POZOR

Když motor běží, vozidlo se rozjede, jakmile zařadíte převodový stupeň a uvolníte spojkový pedál. To se stává také při použité parkovací brzdě.

- **Nikdy nezařazujte zpátečku, dokud se vozidlo pohybuje.**

⚠ POZOR

Zařazení na příliš nízký převodový stupeň může vést ke ztrátě kontroly nad vozidlem a tím k nehodě a těžkým zraněním.

ⓘ UPOZORNĚNÍ

Pokud při vysoké rychlosti nebo otáčkách motoru se zařadí příliš nízký převodový stupeň, může dojít k těžkému poškození na spojce a převodovce. To se může stát dokonce i tehdy, když držíte sešlápnutý spojkový pedál a nezasunujete spojku.

ⓘ UPOZORNĚNÍ

Dodržujte následující pokyny, abyste zabránili poškození a předčasnému opotřebením:

- Během jízdy nenechávejte ruku ležet na řadicí páce. Tlak ruky se přenáší na řadicí vidlice v převodovce.
- Neopírejte se nohou o spojkový pedál; i když se tím vzniklý tlak jeví nepodstatný, může to způsobit předčasné opotřebením lamely spojky. Položte nohu v prostoru nohou, pokud neřadíte.
- Dbejte, aby vozidlo úplně zastavilo, než zařadíte zpátečku.
- Při řazení prošlápněte vždy spojkový pedál až dolů.
- Ve svahu nepřidržujte vozidlo při běžícím motoru pomocí „klouzající“ spojky.

Automatická převodovka / převodovka s přímým řazením

Úvod

Vaše vozidlo je vybaveno elektronicky ovládanou řaditelnou převodovkou. Přenos hnací síly mezi motorem a převodovkou se uskutečňuje prostřednictvím dvou navzájem nezávislých spojek. Ty nahrazují měnič točivého momentu běžných automatických převodovek a umožňují zrychlování vozidla bez citelného přerušování tažné síly.

Pomocí **Tiptronic** lze převodové stupně také řadit *ručně* »» strana 233, **Řazení pomocí tiptronic**.

Kontrolky

Ⓢ Svítí zeleně

Nesešlápnutá brzda.
K zařazení některého jízdního stupně sešlápněte pedál brzd.

Polohy volicí páky



Obr. 169 Ve středové konzole: volicí páka.

Poloha volicí páky se signalizuje zvýrazněním příslušného znaku. Rovněž tak se při nastavení převodovky **M**, **D**, **S** a **E** (při zvoleném jízdním profilu **ECO** »» strana 238) zobrazuje aktuálně zvolený stupeň na displeji.

P – Parkovací uzávěra

Ťuknutím na tlačítko **P** se zablokuje hnací kola. Na **P** se smí ťuknout pouze u *zastaveného* vozidla »» **⚠**.

Současně s ťuknutím na tlačítko **P** je nutné sešlápnout pedál brzd.

R – Zpátečka

Zpátečka se smí řadit pouze u *stojícího* vozidla a při volnoběžných otáčkách motoru »» **⚠**.

K zařazení zpátečky **R** je nutné současně sešlápnout pedál brzdy. Při zapnutém zapalování svítí při zařazení zpátečky **R** zpětné světlomety.

N – Neutrál

V této poloze se převodovka nachází v klidu.

K přesunutí z polohy **N** do polohy **D/S** je nutné při rychlosti nižší než 3 km/h (2 mph), resp. při stojícím vozidle sešlápnout pedál brzdy »» .

D/S – Trvalá poloha pro jízdu vpřed

Při poloze **D/S** lze převodovku provozovat buď v normálním režimu (**D**) nebo ve sportovním režimu (**S**). K opuštění sportovního režimu **S** stlačte páku směrem dozadu. Opětovným stlačením se opět volí normální režim **D**. Zvolený jízdní režim se signalizuje na displeji panelu přístrojů.

V **normálním režimu (D)** volí převodovka optimální převodový poměr. Ten závisí na zatížení motoru, rychlosti jízdy a dynamickém regulačním programu (DRP).

Sportovní režim (S) by se měl volit pro sportovní jízdu. Plně se využívá výkon motoru. Při zrychlování lze pozorovat řadičí procesy.

Za určitých okolností (například při jízdách v horách) může být výhodné přejít do režimu tiptronic »» strana 233, aby bylo možné pře-

vodový stupeň přizpůsobovat silničním poměrům.

POZOR

- U stojícího vozidla se nesmí v žádném případě přidávat plyn. Vozidlo se tím ihned uvede do pohybu, a to i v případě přitaženého parkovací brzdy - nebezpečí nehody!
- Během jízdy nikdy nenastavujte spínač do polohy **R**. Existuje jinak nebezpečí nehody nebo závady!
- Při běžícím motoru je ve všech polohách volicí páky zapotřebí přidržovat vozidlo pomocí pedálu brzdy, protože i při volnoběžných otáčkách není přenos hnací síly zcela přerušeno.
- Nepřidávejte plyn, pokud při stojícím vozidle a běžícím motoru měníte polohu volicí páky. Jinak existuje nebezpečí nehody!
- Neopouštějte jako řidič nikdy Vaše vozidlo s běžícím motorem a zařazeným jízdním stupněm. Zapněte elektronickou parkovací brzdou a zasuňte parkovací uzávěru (**P**).

Poznámka

- Když se během jízdy spínač omylem nastavil na **N**, sejměte nohu z pedálu plynu a před opětovným nastavením na **D**, resp. **S** počkejte na dosažení volnoběžných otáček motoru.
- Při přerušení proudového napájení a aktivované parkovací uzávěře **P** již nelze spínačem pohybovat. V tomto případě lze volicí

páku nouzově odblokovat. Vyžádejte si odbornou pomoc.

Poznámka

- Pokud se vozidlo ani při zasunutém jízdním stupni nepohybuje ani dopředu ani dozadu, postupujte následovně:
 - Pokud se vozidlo nepohybuje v požadovaném směru, není jízdní stupeň ze strany systému správně zasunut. Sešlápněte pedál brzdy a znovu zasuňte jízdní stupeň.
 - Pokud se vozidlo stále ještě nepohybuje v požadovaném směru, existuje nějaká závada systému. Vyhledejte odbornou pomoc a nechejte systém zkontrolovat.

Řazení pomocí tiptronic



Obr. 170 Volant: páčky pro automatickou převodovku.

Tiptronic umožňuje řidiči řadit převodové stupně také ručně.

Při přepnutí do programu tiptronic se zachová aktuální převodový stupeň. To platí tak dlouho, dokud systém automaticky neprovede v důsledku aktuální jízdní situace změnu převodového stupně.

Ovládání řazení tiptronic pomocí kolébkových spínačů na volantu

Kolébkové spínače lze ovládat při nastavení spínače jízdních stupňů **D/S**.

- Pro přeřazení o jeden převodový stupeň nahoru ťukněte na řadičí kolébkku (+) »» obr. 170.
- Pro přeřazení o jeden převodový stupeň dolů ťukněte na kolébkový spínač (-).

- K opuštění režimu tiptronic přitáhněte pravý kolébkový spínač na asi jednu sekundu k volantu.

K trvalé aktivaci režimu tiptronic je nutné uvést spínač jízdních stupňů do nastavení **S**. Když se nachází v nastavení **D** a kolébkové spínače se po určitou dobu nepoužijí, program tiptronic se automaticky opustí.

ⓘ UPOZORNĚNÍ

- **Nezařadí-li se při zrychlování vyšší převodový stupeň, dojde automaticky krátce před dosažením nejvyšších přípustných otáček k přeřazení.**
- **Zařadíte-li nižší převodový stupeň, systémem přeřadí teprve po zjištění, že motor tím nedosáhne maximálních otáček.**

Jízda s automatickou převodovkou

Dopředné převodové stupně se řadí směrem nahoru a dolů automaticky.

Motor může naskočit pouze tehdy, když se spínač nachází v nastavení **N** a tlačítko **P** svítí (parkovací uzávěra zůstává aktivovaná).

Jízda v klesání

Za určitých okolností může být výhodné použít k ručnímu přizpůsobování převodového poměru jízdním podmínkám řazení tiptronic »» ⚠.

Zastavení/parkování

Při parkování na rovině postačuje stisknout tlačítko **P** »» obr. 169. V případě parkování ve srážu byste měli nejdříve přitáhnout parkovací brzda a teprve potom stisknout tlačítko **P**.

Když otevřete dveře řidiče při nestisknutém tlačítku **P**, mohlo by se vozidlo dát do pohybu. Na displeji panelu přístrojů se objeví následující informace: ⓘ **Převodovka: Volící páka v jízdní poloze!**. Současně zazní bzučák.

Zastavení ve svahu

Abyste zabránili rozjetí, zabrzděte vždy vozidlo pomocí pedálu brzdy, popřípadě zapněte elektronickou parkovací brzdu »» ⚠.

Při zařazeném jízdním stupni **nezrychlujte**, aby se zabránilo rozjetí vozidla dozadu »» ⓘ.

Rozjezd ve stoupání pomocí funkce Auto Hold

- Při zařazeném jízdním stupni sejměte nohu z brzdového pedálu a přidejte lehce plyn.

Rozjezd ve stoupání bez funkce Auto Hold

- Zatáhněte tlačítko elektronické parkovací brzdy.
- Přidávejte opatrně plyn při zařazeném jízdním stupni a stiskněte tlačítko elektronické parkovací brzdy.

Nouzový program

Zobrazují-li se na displeji panelu přístrojů všechny signalizace nastavení spínače na světlém podkladu, existuje nějaká závada systému a automatická převodovka běží v nouzovém programu. V nouzovém programu může vozidlo ještě jezdit, ale s omezenou rychlostí a ne ve všech převodových stupních. Dokonce může dojít k tomu, že **již nemůžete s vozidlem couvat**.

Nouzové odjištění parkovací uzávěry

Je-li nutné při výpadku proudového napájení (např. v důsledku vybití 12voltového vozidlového akumulátoru) vléci vozidlo, lze provést nouzové odjištění parkovací uzávěry. Vyžádejte si odbornou pomoc.

Kick-down

Funkce kick-down umožňuje dosažení maximálního zrychlení při nastaveních spínače **Da S** nebo v režimu tiptronic.

Při úplném prošlápnutí pedálu plynu přechází automatika převodovky v závislosti na rychlosti a otáčkách motoru nazpět na nižší převodový stupeň. Využijí se tím plně akcelerační možnosti vozidla **»** **⚠**.

Přeřazení nahoru na nejbližší vyšší převodový stupeň se provede teprve po dosažení stanovených maximálních otáček motoru.

⚠ POZOR

Dodržujte bezpečnostní pokyny **»** **⚠** v Pohyby volící páky na straně 232.

- **Nenechte brzdu obrušovat nebo nesešlápnete brzdový pedál příliš často nebo příliš dlouho. Hrozí přehřátí brzd. To snižuje brzdicí výkon, prodlužuje brzdovou dráhu a má za určitých okolností za následek výpadek brzdové soustavy.**
- **Při nutnosti zastavení ve svahu přidržujte vozidlo pomocí nožní brzdy, respektive parkovací brzdy.**

⚠ POZOR

Uvědomte si, že při hladké, kluzké vozovce se mohou hnací kola při aktivaci funkce kick-down protočit - nebezpečí smyku!

ⓘ UPOZORNĚNÍ

- **Při zastavení ve svahu nezkoušejte zabránit popojíždění vozidla zařazeným jízdním stupněm a přidáním plynu. Tím by se mohla automatická převodovka přehřát a poškodit.**
- **Když necháte vozidlo při vypnutém motoru a nastavení spínače N jet, automatická převodovka se nemaže a může se v důsledku toho poškodit.**
- **Za určitých jízdních a provozních podmínek se převodovka může přehřát a poškodit! Pokud kontrolka **ⓘ** svítí, zastavte vozidlo!**

dlo při nejbližší příležitosti a nechte převodovku vychladnout **»** strana 236.

- **Pokud převodovka běží v nouzovém programu, jedte neprodleně k servisnímu partnerovi a nechte závadu odstranit.**

Program Launch-Control

Program Launch-Control umožňuje dosažení maximálního zrychlení z místa.

Podmínka: motor dosáhl svojí servisní teploty a valant nebyl natočen.

Otáčky motoru pro Launch-Control jsou u zážehových motorů jiné než u motorů vznětových.

Pro používání programu Launch-Control je nutné prostřednictvím menu systému infotainmentu vypnout kontrolu trakce (TCS) nebo aktivovat režim ESC Sport. Ťukněte na funkční tlačítko **▷** **> Asistenti > Menu ESC**. Kontrolka **ⓘ** trvale svítí.

- **Sešlápněte silně levou nohou silně pedál brzdy a přidržte jej alespoň 1 sekundu stlačený.**
- **Uvedte spínač jízdních stupňů do nastavení **S** nebo do režimu tiptronic nebo zvolte jízdní profil **Sport** v systému SEAT Drive Profile **»** strana 238.**
- **Sešlápněte pravou nohou pedál plynu až pro plný plyn nebo kickdown. Otáčky motoru**

Spuštění motoru a jízda

při tom mají hodnotu přibližně **3200** 1/min (zážehový motor), resp. přibližně **2000** 1/min (vznětový motor).

- Sejměte levou nohu z pedálu brzdy. Vozidlo vyrazí s maximálním zrychlením.

POZOR

- Přizpůsobte Váš styl jízdy vždy plynulě dopravě na silnici.
- Program Launch-Control použijte pouze tehdy, když to poměry silnice a provozu dovolí a nejsou Vaším způsobem jízdy a akceleračními schopnostmi vozidla obtěžováni nebo ohrožováni jiní účastníci provozu.
- Dávejte pozor na to, aby ESC zůstalo zapnuté. Uvědomte si, že se při vypnutých funkcích TCS a ESC mohou protáčet kola a vozidlo se může dostat do smyku. Nebezpečí nehody!
- Po ukončení procesu rozjezdu byste měli v systému infotainmentu TCS aktivovat nebo režim ESC „Sport“ znovu deaktivovat: funkční tlačítko  > Asistenti.

Poznámka

- Po použití programu Launch-Control může teplota převodovky silně stoupnout. Program pak není eventuelně na několik minut k dispozici. Po fázi ochlazení je program opět dostupný.
- Při zrychlování pomocí programu Launch-Control jsou všechna vozidla silně

namáhána. To může vést k vyššímu opotřebení.

Podpora jízdy z kopce

V závislosti na existujícím klesání a při nastavení spínače **D/S** se při sešlápnutí pedálu brzdy aktivuje podpora jízdy z kopce. Převodovka přeřadí dolů na vhodný převodový stupeň.

V rámci logických mezí se podpora jízdy z kopce snaží zachovat v okamžiku brzdění zvolenou rychlost. Může být zapotřebí úprava rychlosti pomocí nožní brzdy.

Podpora jízdy z kopce může řadit dolů nejvýše na 3. převodový stupeň. Při velmi příkrých klesáních může být zapotřebí přejít do režimu tiptronic a tak ručně přeřadit dolů na 2. nebo 1. převodový stupeň, aby se využil brzdící účinek motoru a tímto způsobem zabránilo nadměrnému zatížení brzdové soustavy.

Jakmile se klesání zmírní nebo se sešlápne pedál plynu, podpora jízdy z kopce se opět odpojí.

U vozidel s tempomatem  strana 246 se současně s nastavením rychlosti také aktivuje podpora jízdy z kopce.

POZOR

Podpora jízdy z kopce nemůže překonávat stanovené fyzikální meze. Proto nelze ve všech situacích udržet konstantní rychlost. Buďte vždy připraveni brzdit!

Režim volnoběžky a vypínání při deceleraci

Pomocí režimu volnoběžky můžete určitě úseky trasy absolvovat bez přidávání plynu, čímž lze spořit palivo.

Když se při jždě s polohou volicí páky **D** nepoužívá ani pedál plynu, ani pedál brzdy, vozidlo volně dál jede (plachtí). Převodovka se automaticky rozpojí a vozidlo může jet volně bez brzdění motorem.

Aktivace režimu volnoběžky

Podmínka: volicí páka v poloze **D**, stoupání menší než 12 % a rychlost mezi 20 a 130 km/h.

- Sejměte pomalu nohu z plynu.

V panelu přístrojů se objeví symbol , potlačí se zobrazení převodového stupně a do informace o aktuální spotřebě se vsune text „**Volnoběžka**“.



Během jízdy vozidla běží motor s otáčkami volnoběhu. 

Aktivace vypínání při deceleraci

Předpoklad: volicí páka v poloze **D**, stoupání menší než 12 % a rychlost mezi 40 a 160 km/h (při poloze volicí páky **S** se deaktivuje).

- Sejměte pomalu nohu z plynu.

Kombinované používání **režimu volnoběžky** (= delší dojíždění s malou energetickou náročností) a **vypínání při deceleraci** (= kratší jízda bez potřeby paliva) může pomoci ke snížení spotřeby paliva a omezení emisí. Pomocí funkce vypínání při deceleraci se motor nejnom odpojuje, nýbrž také vypíná.

V panelu přístrojů se objeví symboly  a , potlačí se zobrazení převodového stupně, otáčky spalovacího motoru klesnou na 0 a do informace o aktuální spotřebě se vsune text „**Volnoběžka**“.

Přerušení režimu volnoběžky

- Sešlápněte pedál brzdy nebo plynu.

K opětovnému použití režimu volnoběžky motoru sejměte opět nohu z pedálu plynu.

U vozidel se systémem **SEAT Drive Profile** **»» strana 238** lze režim volnoběžky aktivovat v režimech **Normal**, **Eco** a **Individual**. V režimu **Eco** se aktivace uskutečňuje při splnění provozních podmínek, nezávisle na to, jak mírně se sníží noha z pedálu plynu.

POZOR

- Pokud jste zapnuli režim volnoběžky a dojíždíte k překážkám, uvědomte si, že vozidlo nezpomaluje obvyklým způsobem. Nebezpečí nehody!
- Při použití režimu volnoběžky v klesání může vozidlo zvyšovat rychlost: **Nebezpečí nehody!**
- Má-li Vaše vozidlo více uživatelů, upozorněte je na režim volnoběžky.

Poznámka

- Funkce režimu volnoběžky ve spojení s hybridními motory (mHEV a pHEV) může obsahovat vypínání spalovacího motoru.
- V klesáních větších než 15 % se režim volnoběžky automaticky deaktivuje.

Pokyny na displeji panelu přístrojů

Spojka

 **Horká spojka! Nepokračujte v jízdě!**

- Převodovka se příliš ohřála a může se poškodit. Nepokračujte v jízdě, s motorem běžícím na volnoběh čekejte, až se převodovka ochladí a stiskněte tlačítko parkovací uzávěry **P**. Když kontrolka a pokyn pro řidiče zhasnou, vyhledejte servisního partnera a nechte závadu odstranit. Když tato signalizace nezhasne,

nepokračujte v jízdě. Vyhledejte odbornou pomoc.

Závady převodovky

 **Převodovka: Závada! Zastavte a umístěte volicí páku do polohy P.**

- Je závada na převodovce. Odstavte bezpečně vozidlo a nepokračujte v jízdě. Vyhledejte odbornou pomoc.

 **Převodovka: Závada systému! Další jízda je možná.**

- Neprodlené se obraťte se na odborný servis, aby závadu odstranil.

 **Převodovka: Závada systému! Další jízda je možná pouze s omezením. Zpátečka není funkční**

- Vyhledejte servisního partnera a nechte závadu odstranit.

 **Převodovka: Závada systému! Další jízda v režimu D je až do vypnutí motoru možná.**

- Zaparkujte vozidlo na bezpečném místě. Vyhledejte odbornou pomoc.

 **Převodovka: přehřátá. Přizpůsobte způsob jízdy.**

- Jeďte dál umírněným tempem. Pokud kontrolka zhasla, můžete pokračovat v normální jízdě.

Spuštění motoru a jízda

Převodovka: Sešlápněte prosím brzdu a znovu zasuňte jízdní stupeň

- Vyskytla-li se výstraha v důsledku teploty převodovky, objeví se po ochlazení převodovky příslušný pokyn pro řidiče.

Doporučení převodového stupně

Volba optimálního převodového stupně

Vždy podle vybavení vozidla se na obrazovce panelu přístrojů zobrazuje doporučení převodového stupně, který by se měl kvůli optimalizaci spotřeby zařadit.

Ve vozidlech s *automatickou převodovkou* se signalizace uskutečňuje pouze při jízdě v režimu tiptronic »» strana 233.

Pokud je zařazen optimální převodový stupeň, žádné doporučení se nezobrazí. Zobrazí se aktuálně zařazený převodový stupeň.

Signalizace	Význam
3	Optimálně zvolený převodový stupeň.
4 ► 5	Doporučení k zařazení vyššího převodového stupně.
1 ◀ 2	Doporučení k zařazení nižšího převodového stupně.

Informace k „čistění“ filtru pevných částic

Když výfuková soustava rozpozná, že je filtr pevných částí téměř nasycený, doporučí jeho funkce automatického čistění pro tuto funkci optimální převodový stupeň »» strana 330.

POZOR

Doporučení převodového stupně je pouze pomocnou funkcí a nemůže v žádném případě nahradit pozornost řidiče.

- **Zodpovědnost za volbu správného převodového stupně s ohledem na aktuální vnější okolnosti spočívá na řidiči.**

Životní prostředí

Zvolením optimálního převodového stupně lze šetřit palivo.

Poznámka

Signalizace doporučení převodového stupně zhasne při sešlápnutí pedálu spojky nebo opuštění režimu tiptronic.

Řízení

Informace k řízení

Elektromechanický posilovač řízení se *elektronicky* přizpůsobuje vždy podle rychlosti vozidla, momentu řízení a natočení volantu.

Pokud je zapnuté zapalování, zůstává při výpadku posilovače řízení nebo při stojícím motoru vozidlo nadále plně říditelné, je však k řízení zapotřebí větší síla.

Progressivní řízení

V závislosti na vybavě vozidla může být zabudováno progresivní řízení.

V *městském provozu* je při parkování, popojíždění a při jízdě do ostré zatáčky menší potřeba pohybu volantu.

Na *místních silnicích* nebo *rychlostních komunikacích* se postará progresivní řízení např. v zatáčkách o sportovní, přímý a citelný dynamičtější pocit z jízdy

Kontrolka

Svítí červeně

Výpadek řízení.

Nepokračujte v jízdě, co možná nejdříve a bezpečným způsobem zastavte vozidlo.

Jedte přímo k některému servisnímu partnerovi a nechte závodu odstranit.

Svítí žlutě

Omezená funkčnost řízení.

Opatrně jedte k některému servisnímu partnerovi, aby řízení zkontroloval.

Rozsvítí-li se výstražná kontrolka po vypnutí a opětovném spuštění motoru a po krátké jízdě již nesvítí, **není** nutné řízení kontrolovat.

NEBO: 12voltový akumulátor vozidla byl odpojen a opět připojen.

Ujeďte krátkou vzdálenost rychlostí 15 - 20 km/h (9 - 12 mph).

Bliká žlutě

Sloupek řízení se zasekává.

Otočte trochu na místě volantem v obou směrech.

NEBO: Sloupek řízení se nezamknul nebo neodemknul.

Vypněte a znovu zapněte zapalování. Věnujte pozornost informacím na displeji panelu přístrojů.

Nerozjíždějte se, pokud po zapnutí zapalování zůstává sloupek řízení zamčený. Vyhledejte odbornou pomoc.

Kontrolka se při zapnutí zapalování na několik sekund rozsvítí. Po naskočení motoru musí zhasnout.

POZOR

Výstražné kontrolky se nesmějí ignorovat.

- Ignorování výstražných kontrolky a textových informací může mít za následek nepojízdnost vozidla v silničním provozu, poškození vozidla nebo nehody a závažná poranění.
- **Jakmile je to možné a bezpečně, zastavte vozidlo.**

Jízdní profily SEAT (SEAT Drive Profile)

Úvod k tématu

SEAT Drive Profile umožňuje řidiči volbu mezi profily **Eco**, **Normal**, **Sport** a **Individual**, které mění vlastnosti různých funkcí vozidla a tímto způsobem zprostředkovávají rozdílné jízdní zážitky.

U modelů s adaptivní regulací podvozku (DCC) je kromě toho k dispozici profil **Komfort**.

Profil **Individual** naproti tomu nabízí možnost nastavení osobních preferencí. Všechny

ostatní profily jsou konfigurovány tak, že se nedají změnit.

Popis

Podle vybavení vozidla má SEAT Drive Profile vliv na následující funkce:

Motor

V závislosti na zvoleném profilu reaguje motor rychleji nebo mírněji na sešlápnutí pedálu plynu. Při volbě jízdního profilu **Eco** se zapíná funkce Start-Stop.

U vozidel s automatickou převodovkou se mění řadičí body a posouvají se do oblastí nižších nebo vyšších otáček. Jízdní profil **Eco** aktivuje kvůli úspoře paliva funkci k využívání režimu volnoběžky. Jiné jízdní profily aktivují funkci k využívání režimu volnoběžky tehdy, když se spínač jízdních stupňů nenachází v nastavení **S** a v závislosti na tom, jakým způsobem se uvolní pedál plynu »» strana 235. Při opětovném nastartování vozidla se kvůli snížení spotřeby tato funkce aktivuje standardně.

U manuálních převodovek se v jízdním profilu **Eco** s ohledem na požadavek hospodárnějšího způsobu jízdy změni signalizace doporučení řazení.

Spuštění motoru a jízda

Adaptivní regulace podvozku DCC

Adaptivní regulace podvozku (DCC) přizpůsobuje stále během jízdy vždy podle zvoleného jízdního profilu tlumení podvozku aktuálnímu podkladu a jízdní situaci (rychlosti, zrychlování a úhlu natočení volantu). Kromě toho mění dynamické chování vozidla a zlepšuje trakci při průjezdu zatáčky a citlivost řízení. V profilu **Individual** lze úroveň pro DCC nastavovat také individuálně.

Při závadě systému DCC se objeví na displeji panelu přístrojů informace **Závada: regulace tlumení**.

Řízení

Posilovač řízení mění svůj způsob funkce, přizpůsobuje se zvolenému profilu a poskytuje v každé situaci tomuto způsobu optimální vlastnosti.

Klimatizování

Klimatizace Climatronic funguje v jízdním profilu **Eco** se zvláště mírnou spotřebou paliva.

Automatická regulace odstupu (ACC)

Chování systému ACC se vždy podle jízdního profilu změní, aby se umožnilo sportovnější nebo úspornější přizpůsobování rychlosti.





Systém PreCrash

Systém PreCrash se přizpůsobuje vždy podle zvolené konfigurace » **strana 24**.

Jízdní profil **Sport** má k dispozici speciální nastavení pro přizpůsobování jízdním vlastnostem.

Nastavení pro SEAT Drive Profile

V systému infotainmentu existují různé způsoby volby jízdního profilu:

- Ťkněte na funkční tlačítko  > **Drive Profile**. Objeví se dostupné jízdní profily.
- **NEBO:** Ťkněte na funkční tlačítko  > **Nastavení vozidla > SEAT Drive Profile**. Objeví se dostupné profily.
- **NEBO:** Ťkněte na funkční tlačítko , přejed'te prstem vodorovně přes obrazovku až k položce **SEAT Drive Profile**. Ťkněte na , aby se změnil jízdní profil nebo Ťkněte dvakrát na symbol, aby se objevily dostupné profily.
- **NEBO:** Při vypnutém systému infotainmentu Ťkněte na symbol **SEAT Drive Profile** a objeví se dostupné jízdní profily.

Symbol zvoleného profilu se stále zobrazuje v horní střední oblasti systému infotainmentu nebo v případě jeho deaktivace na displeji panelu přístrojů » **strana 92**.

Jízdní profil	Charakteristické znaky
ECO	Zajišťuje nízkou spotřebu paliva a tímto způsobem podporuje úsporný a ekologický způsob jízdy.
 Komfort ^{a1}	Umožňuje uvolněnou a pohodlnou jízdu, například pro dlouhé trasy na dálnici.
 Normal	Poskytuje vyrovnaný způsob jízdy, ideální pro každodenní potřebu.
 Sport	Propůjčuje vozidlu všeobecně dynamické jízdní vlastnosti a umožňuje tím více sportovní způsob jízdy.
 Individual	Umožňuje individuální konfiguraci. Nastavitelné funkce závisejí na vybavení Vašeho vozidla.

^{a1} Pouze pro modely s adaptivní regulací podvozku (DCC).

Kick-down

Funkce kick-down umožňuje dosažení maximálního zrychlení » **strana 234**.

Když jste v SEAT Drive Profile nastavili jízdní profil **Eco** a zcela prošlápnete pedál plynu až za bod zvýšeného odporu, výkon motoru se automaticky reguluje tak, aby vozidlo maximálně zrychlovalo. »

⚠ POZOR

Při obsluze systému SEAT Drive Profile věnujte pozornost dopravní situaci - nebezpečí nehody!

📖 Poznámka

- Při vypnutí zapalování se nezávisle na zvoleném profilu nastaví všechny systémy nazpět na jízdní profil Normal. Na displeji systému infotainmentu můžete zvolit některý jiný jízdní profil.
- Přizpůsobte rychlost a styl jízdy vždy viditelnosti, povětrnostních podmínkám a dění na silnici.
- Při provozu s přívěsem se použití profilu Eco nedoporučuje.

Pokyny k jízdě

Záběh

Dodržujte příslušné předpisy pro záběh nových dílů.

Záběh motoru

Nový motor je nutné během prvních 1500 kilometrů (1000 mil) nechat zaběhnout. Během prvních provozních hodin dochází v motoru k většímu vnitřnímu tření než později, kdy se již

všechny pohyblivé díly vzájemně přizpůsobily.

Způsob jízdy během prvních 1500 km (1000 mil) rovněž ovlivňuje kvalitu motoru. Také potom by se mělo jezdit (zvláště v případě studeného motoru) s mírnými otáčkami motoru, aby se zmenšilo opotřebení motoru a zvýšil možný jízdní výkon. Nejezděte s příliš nízkými otáčkami. Jakmile motor přestane běžet „plynule“, přeřaďte vždy na nižší převodový stupeň. **Prvních 1000 kilometrů (600 mil):**

- Nejezděte na plný plyn.
- Motor nenamáhejte více než na 2/3 maximálních otáček.
- Nejezděte s přívěsem.

Od 1000 do 1500 kilometrů (600 až 1000 mil) postupně zvyšujte zatížení motoru až na maximální rychlost a na nejvyšší přípustné otáčky.

Záběh nových pneumatik a brzdového obložení

- Nové disky a výměna pneumatik » strana 349.
- Informace k brzdám » strana 274.

🌿 Životní prostředí

Když se nový motor zaběhne šetrně, zvýší se jeho životnost a zároveň se sníží spotřeba motorového oleje.

Hospodárná a ekologická jízda

Spotřeba paliva, zatížení životního prostředí a opotřebení motoru, brzd a pneumatik závisí v podstatě na Vašem způsobu jízdy. Hospodárným způsobem jízdy lze snížit spotřebu o 10 - 15%. Níže najdete tipy na ochranu životního prostředí a zároveň Vaši peněženky.

Aktivní management válců (ACT®)

Vždy v závislosti na vybavení vozidla může aktivní management válců (ACT®) odpojovat některé válce motoru, pokud jízdní situace nevyžaduje nadměrný výkon. Počet aktivních válců se může zobrazovat na displeji panelu přístrojů » strana 72.

Předvídatvá jízda

Jezdíte-li předvídatvě, nemusíte tak často brzdit a následkem toho i méně zrychlovat. Pokud je to možné, nechejte vozidlo dojíždět se **zařazeným rychlostním stupněm**. Tím docílený brzdicí účinek motoru šetří brzdy a pneumatiky, výfukové plyny a spotřeba paliva jsou při tom nulové.

Úsporné řazení

Účinný způsob úspory paliva je včasné řazení na vyšší převodový stupeň.

Manuální převodovka: Zařaďte co možná nejdříve z prvního do druhého převodového stupně. Zvolený převodový stupeň má za úkol,

Spuštění motoru a jízda

aby byla spotřeba paliva příznivá. Zvolte stupeň přizpůsobený dané jízdě a dávejte pozor, aby motor běžel stále plynule.

Automatická převodovka: Sešlápněte pomalu plynový pedál a vyvarujte se funkci „kick-down“.

Vyhýbání se jízdě na plný plyn

Maximální rychlost Vašeho vozidla by se neměla nikdy plně využívat. Se zvyšující rychlostí se zvyšují spotřeba paliva, výfukové emise a hluknost jízdy. Pomalejší jízda spoří palivo.

Omezení volnoběhu motoru

U vozidel se systémem Start-Stop se automaticky snižují fáze volnoběhu. U vozidel bez systému Start-Stop se vyplatí odstavit motor např. u železničních závor a na semaforech s delší fází červené. V závislosti na motoru je již při pauze zahřátého motoru od asi 5 sekund úspora paliva vyšší než množství paliva, které je potřeba pro opětovné nastartování motoru.

Ve volnoběhu trvá velmi dlouho, než se motor zahřeje na provozní teplotu. Ve fázi zahřívání jsou opotřebení a škodlivé emise obzvláště vysoké. Proto ihned po startu motoru vyjed'te. Vyvarujte se vysokým otáčkám.

Pravidelná údržba

Pravidelnou údržbou můžete již před nástupem jízdy vytvořit předpoklad pro jízdu

s úsporou paliva. Stav údržby Vašeho vozidla se pozitivně projeví nejen v bezpečnosti jízdy a udržení hodnoty Vašeho vozidla, ale i ve **spotřebě paliva**. Chybně seřazený motor může vést ke zvýšení spotřeby paliva až o 10 %, než je normální spotřeba!

Omezení jízdy na krátkou vzdálenost

Motor a systém čištění výfukových plynů musí dosáhnout své optimální **provozní teploty**, aby se snížila spotřeba a emise škodlivých látek.

Studený motor spotřebuje nadměrně velké množství paliva. Teprve asi po čtyřech kilometrech má motor správnou provozní teplotu a spotřeba se ustálí.

Dodržování tlaku vzduchu v pneumatikách

Dávejte stále pozor na správný tlak vzduchu v pneumatikách » strana 351 za účelem úspory paliva. Již o polovinu bar nižší tlak může zvýšit spotřebu paliva o 5%. Příliš nízký tlak v pneumatikách vede kromě toho zvýšeným valivým odporem k většímu **opotřebení** pneumatik a zhoršenému jízdnímu chování.

Nejedzte se **zimními pneumatikami** celoročně, neboť to stojí až o 10 % více paliva.

Předcházení zbytečnému nákladu

Protože každý kilogram **hmotnosti** navíc zvyšuje spotřebu paliva, doporučuje se vyhýbat se zbytečnému nákladu.

Jelikož střešní nosič zavazadel zvyšuje **odpor vzduchu** vozidla, měl by se v případě nepoužívání sejmut. Tím ušetříte při rychlosti 100-120 km/h (62-75 mph) přibližně 12 % paliva.

Úspora elektrického proudu

Motor pohání alternátor a generuje tímto způsobem elektřinu. Znamená to, že s rostoucí spotřebou proudu se také zvyšuje spotřeba paliva! Vypínejte proto opět elektrické spotřebiče, které již nepotřebujete. Spotřebiči s vysokou spotřebou proudu jsou např. na vysoký stupeň zapnutý ventilátor větrání, vyhřívání zadního skla nebo vyhřívání sedadel.

Pohon plug-in hybrid: Brzděte včas a rovnoměrně, aby se optimálně využívalo zpětné získávání brzděné energie.

Poznámka

- **Je-li k dispozici systém Start-Stop, neměl by se vypínat.**
- **Při rychlosti jízdy vyšší než 60 km/h (37 mph) se doporučuje zavírat boční okna.**
- **Při jízdě nikdy neopírejte nohu o pedál spojky. Tím vznikající tlak může způsobovat prokluz spojkové lamely, ta se silněji opotřebává a může se poškodit.**
- **Neudržujte vozidlo zastavené ve stoupání pomocí spojkového pedálu. Použijte brzdy. Tím se sníží spotřeba paliva a zamezí se poškození lamely spojky.**

- Při jízdách v klesání využívejte zařazením vhodného převodového stupně brzdicí účinek motoru. Tím klesne spotřeba na „nulu“ a setří se brzdy.

Projíždění zatopených vozovek

Aby se předešlo poškození vozidla při pojiždění zatopených silnic, dodržte následující pokyny:

- Hladina vody smí sahát maximálně ke spodní hraně karosérie.
- Jed'te nanejvýš rychlostí chůze.

⚠ POZOR

Po jízdách zatopenými oblastmi se může v důsledku mokřých brzdových kotoučů a třecích segmentů omezit účinek brzd
»» strana 274.

ⓘ UPOZORNĚNÍ

- Při průjezdu vodou se mohou vážně poškodit některé díly vozidla jako např. motor, převodovka nebo elektrická soustava.
- Vypněte systém Start-Stop vždy při průjezdu vodou »» strana 227.

i Poznámka

- Před průjezdem vodou si zjistěte její hloubku.

- Ve vodě v žádném případě nezastavujte, necouvejte a nevyplínejte motor.
- Protijedoucí vozidla mohou vyvolat vlny, které mohou překročit kritickou výšku Vašeho vozidla!
- Vyhýbejte se průjezdu slanou vodou (koroze) »» strana 363.

Jízdy v zahraničí

- U vozidel se zážehovým motorem je třeba dbát na to, aby na celé jízdě trase bylo možné natankovat bezolovnatý benzin »» strana 324, Druhy paliva. Informujte se o síti čerpacích stanic s bezolovnatým benzinem.
- V některých zemích se možná neprodává Vaše vozidlo a nemusejí být dostupné určité náhradní díly nebo u servisních partnerů SEAT lze provádět opravy pouze v omezeném rozsahu.

Servisní partneři SEAT, stejně tak i importéři jsou Vám kdykoliv k dispozici s informacemi o technické přípravě vozidla, nezbytných úkonech údržby a možných opravárenských pracích.

ⓘ UPOZORNĚNÍ

SEAT neručí za škody na vozidle, které vznikly na základě méně kvalitního paliva, nedostatečného servisu nebo chybějících originálních dílů.

Asistenční systémy řidiče

Všeobecné pokyny

Bezpečnostní pokyny

⚠ POZOR

- Zodpovědnost za řízení vozidla stále spočívá na řidiči. Asistenční systémy řidiče nemohou nahradit pozornost řidiče. Zaměřte svoji pozornost na jízdu a buďte stále připraveni na nezbytný zásah.
- Asistenční systémy řidiče používejte pouze tehdy, když to podmínky dovolí. Přizpůsobte vždy způsob jízdy viditelnosti, povětrnostním podmínkám, stavu vozovky a podmínkám provozu.
- Aby asistenční systémy řidiče mohly správně reagovat, musejí všechny snímače a kamery fungovat bez omezení. Dodržujte pokyny ke snímačům a kamerám v této kapitole.

i Poznámka

- Dodržujte pro danou zemi specifické předpisy, především s ohledem na způsob jízdy, vytváření záchranného jízdního pruhu, bezpečnostní odstup, rychlost, způsob parkování atd. Za dodržování pro danou zemi specifických předpisů zodpovídá samotný řidič.

Asistenční systémy řidiče

- Oblast před a kolem snímačů a kamer se nesmí zakrývat nálepkami, přídavnými světlomety, tabulkami registračních značek nebo podobně, protože by to mohlo narušit funkčnost asistentů. Provoz asistentů se může narušit při nevhodných opravách vozidla nebo při na rámu vozidla provedených změnách.
- Pro opravy a seřizování snímačů a kamer jsou zapotřebí speciální znalosti a nástroje. Proto se doporučuje vždy vyhledat některého servisního partnera SEAT.

Meze systémů

⚠ POZOR

- Asistenční systémy řidiče nemohou překonat fyzikálně stanovené meze. Vždy podle okolností možná nelze nějaké kolizi předejít.
- Výstrahy, hlášení a kontrolky by nemohly včas nebo správně signalizovat například v případě velmi rychle se blížícího vozidla.
- Korekční zásahy asistenčních systémů řidiče (například zásahy řízení nebo brzd) by mohly být vždy podle okolností nedostatečné nebo by k nim dokonce nedošlo. Jako řidič musíte kdykoli připraven jednat sám.

i Poznámka

- V důsledku mezi systémů s ohledem na registraci okolí je možné, že systémy včas nevarují nebo nezasáhnou nebo zasáhnou nežádoucím způsobem. Kromě toho může dojít k tomu, že asistenční systémy nesprávně interpretují nějaký jízdní manévra a potom nečekaně varují řidiče.
- Při provozu s přívěsem existuje možnost, že některé asistenční systémy reagují s omezením, resp. nechtěným způsobem nebo nejsou k dispozici. Dodržujte pokyny k provozu s přívěsem.

Snímače a kamery asistenčních systémů řidiče

Radarový snímač vpředu



Obr. 171 Na předním nárazníku: radarový snímač.

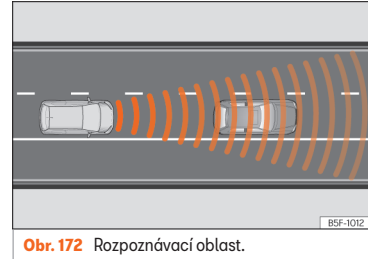

Obr. 172 Rozpoznávací oblast.

Vozidlo může mít k dispozici jeden radarový snímač na předním nárazníku » **obr. 171**. Radarový snímač vpředu registruje objekty v jeho rozpoznávací oblasti » **obr. 172** a podporuje funkce následující asistentů:

- Front Assist » **strana 249**
- Automatická regulace odstupu (ACC) » **strana 253**.

Dosah radarového snímače je vždy podle poměrů vozovky a počasí až 120 m (400 stop).

⚠ POZOR

Výhled radarového snímače může být narušen nečistotami nebo v souvislosti s počasím, například deštěm, mlhou, sněhem, břečkou, prachem, hmyzem atd. V tomto případě existuje možnost, že funkce Front Assist a ACC nejsou funkční. Na displeji panelu přístrojů se objeví následující informace: Snímač bez výhledu! Současně se »

rozsvítí kontrolka „Front Assist není k dispozici“ nebo „ACC není k dispozici“.

- Způsobem uvedeným v »› strana 364, Vnější čistění snímač v nárazníku očistěte. Když radarový snímač opět správně rozpoznává okolí, zhasne signalizace na displeji a funkce jsou opět dostupné.

ⓘ UPOZORNĚNÍ

- Při znečištění nebo nesprávném nastavení radarového snímače může systém vysílat zbytečné výstrahy a provádět nežádoucí brzdicí zásahy.
- Funkce radarového snímače může být narušena při silném odrazu vysílaného signálu. Může se to vyskytnout například v parkovací budově, tunelu nebo v důsledku existence kovových předmětů (např. svodidel nebo při stavebních pracích používaných desek).
- Snímač se může přestavit nárazem. To může narušit účinnost systému nebo mít za následek jeho vypnutí. Máte-li dojem, že je radarový snímač poškozený nebo přestavený, funkce Front Assist a ACC vypněte, aby se předešlo možnému poškození. V tomto případě zajistěte jeho nové nastavení!

Čelní kamera

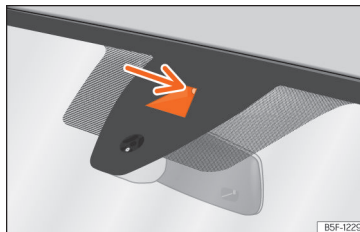

Obr. 173 Na čelním skle: průzor kamery asistenta udržování jízdního pruhu

Vždy podle vybavení může mít vozidlo na čelním skle k dispozici čelní kameru. »› **obr. 173**. Tato kamera rozpoznává vymezení (dělicí čáry) jízdního pruhu kvůli podpoře těchto funkcí:

- Asistent udržování jízdního pruhu (Lane Assist) »› strana 261.
- Jízdní asistent (Travel Assist) »› strana 263.
- Asistent pro případ nouze (Emergency Assist) »› strana 266.

ⓘ UPOZORNĚNÍ

Aby se nenarušila funkce systémů, dodržujte následující pokyny:

- Oblast výhledu kamery pravidelně čistěte a odstraňujte z něj sněh a led.
- Nezakrývejte oblast výhledu kamery.

- Kontrolujte poškození čelního skla v zorném poli kamery.

Radarový snímač vzadu

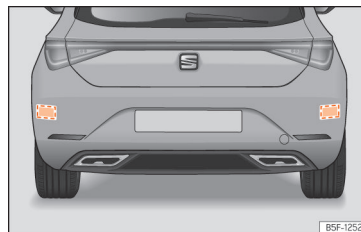

Obr. 174 Pohled na zadní vozidla: oblasti radarových snímačů.

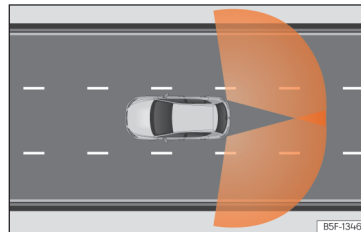

Obr. 175 Oblast registrace snímačů

Radarové snímače jsou umístěny za zadním nárazníkem vlevo a vpravo a zvenčí nejsou

Asistenční systémy řidiče

vidět »» obr. 174. Snímače registrují oblast mrtvého úhlu a rovněž provoz za vozidlem »» obr. 175.

Podporují tyto funkce:

- Asistent změny jízdního pruhu (Side Assist) »» strana 269.
- Asistent vyparkování (RCTA) »» strana 271.
- Asistent otvírání dveří (Exit Assist) »» strana 272.

Automatická deaktivace podporovaných funkcí

Radarové snímače vzadu se automaticky odpojují mimo jiné při rozpoznání trvalého zakrytí některého snímače. Může to být způsobeno například vrstvou ledu nebo sněhu před radarovými snímači.

V tomto případě se na displeji panelu přístrojů objeví příslušná informace.

ⓘ UPOZORNĚNÍ

- Radarové snímače v nárazníku se mohou poškodit nárazy, například při zaparkování nebo vyjždění z parkovacího místa. V důsledku toho se může systém automaticky vypnout nebo tím může být narušena jeho funkce.
- K zaručení správné funkce radarových snímačů udržujte zadní nárazník bez sněhu a ledu a snímače nezakrývejte jej.

- Zadní nárazník smí být lakován pouze značkou SEAT schválenými laky. U jiných laků by mohla být funkce asistenta změny jízdního pruhu narušena nebo být nesprávná.
- Výhled radarových snímačů může být omezen například v důsledku výskytu listí, sněhu, silné mlhy nebo znečištění. Očistěte oblast před snímači.
- Při znečištěných radarových snímačích asistenta udržování jízdního pruhu, asistenta vyparkování a asistenta otvírání dveří nepoužívejte.

Ultrazvukové snímače

V náraznících jsou zabudovány ultrazvukové snímače k podpoře následujících funkcí:

- Parkovací asistent »» strana 282.
- Asistent zaparkování Plus »» strana 290.
- Podpora zaparkování vzadu »» strana 293.

ⓘ UPOZORNĚNÍ

- Poškození mřížky chladiče, nárazníků, podběhu kola nebo spodku vozidla mohou snímače přestavit. Činnost podpory zaparkování tím může být narušena. Nechejte zkontrolovat funkci u servisního partnera.
- Když velikost upevněné registrační značky nebo jejího nosiče přesáhne pro ni předpokládanou oblast nebo je registrační

značka zdeformovaná, mohou se vyskytnout nesprávná rozpoznání nebo může být narušena rozpoznávací schopnost snímačů.

ⓘ Poznámka

- K zaručení správné funkce snímačů udržujte snímače v náraznících v čistém stavu, bez sněhu a ledu a nezakrývejte je nálepkami nebo jinými předměty.
- Při čištění snímačů pomoci vysokotlakého zařízení nebo páry nesměřujte čištění přímo na tyto snímače a vždy dodržujte odstup větší než 10 cm.
- Některé namontované díly příslušenství na přední straně vozidla jako například nosič značky s reklamou mohou funkci parkovacího asistenta ovlivnit.

Zpětná kamera

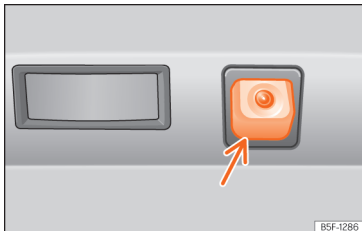

Obr. 176 V zadním nárazníku: montážní místo zpětné kamery.

Kamera v zadním nárazníku podporuje řidiče při zaparkování nebo manévrování couváním. Prostřednictvím této kamery jsou podporovány tyto funkce:

- Zpětná kamera »» strana 294.

⚠ POZOR

Umístění držáku registrační značky může narušit zobrazení na displeji, protože za určitých okolností tím může být omezena oblast výhledu pole kamery.

🔔 UPOZORNĚNÍ

- K zaručení správného provozu systému zbavujte stále kameru ledu a sněhu a nezakrývejte ji nálepkami nebo jinými předměty.

- K čištění čočky kamery nikdy nepoužívejte abrazivní prostředky.
- Sníh nebo led na čočce kamery nikdy neodstraňujte teplou nebo horkou vodou. Čočka by se tím mohla poškodit.

Tempomat (GRA)

Úvod k tématu

Tempomat (GRA) napomáhá k udržení vámi nastavené konstantní rychlosti.

Rozsah rychlostí

Tempomat je k dispozici při jízdě dopředu rychlostí od přibližně 20 km/h (15 mph).

Jízda s použitím tempomatu

Uloženou rychlost lze kdykoli například při předjíždění překročit. Regulace se během procesu zrychlování přeruší a následně s uloženou rychlostí opět pokračuje.

Informace na displeji

Při zapnutém tempomatu se na displeji panelu přístrojů zobrazují uložená rychlost a informace o stavu systému.

🔄 Svítí šedě

Tempomat je zapnutý, ale nereguluje.

🔄 Svítí zeleně

Tempomat je zapnutý a regulace aktivní.

Není-li uložena žádná rychlost, zobrazuje displej panelu přístrojů místo informace o rychlosti symbol ---.

Řazení

Při sešlápnutí pedálu spojky se regulace přeruší a po změně převodového stupně automaticky pokračuje.

Jízda v klesání

Před delším sjezdem z kopce přehad'te dolů. Využijete tím brzdění motorem a odlehčíte brzdy.

⚠ POZOR

Pokud není možné jet bezpečně s dostatečným odstupem a konstantní rychlostí, může použití tempomatu způsobit nehody a těžká zranění.

- V hustém provozu, při nedostatečném odstupu, na příkrých, zatáčkovitých nebo kluzkých úsecích silnice (např. na sněhu, ledu, mokré vozovce nebo živичné směsi) a na zaplavených silnicích tempomat nikdy nepoužívejte.
- Tempomat se smí používat pouze na asfaltu pokrytých a zpevněných vozovkách.
- Rychlost jízdy a bezpečný odstup od vpředu jedoucích vozidel vždy přizpůsobte

viditelnosti, povětrnostním podmínkám, stavu vozovky a provozním poměrům.

- Aby se předešlo nechtěné regulaci rychlosti, tempomat po jeho použití vždy vypněte.
- Je-li rychlost pro právě existující poměry silnice, provozu nebo počasí příliš vysoká, je nebezpečné uloženou rychlost převzít.

Ovládání tempomatu



Obr. 177 Na multifunkčním volantu: tlačítka k ovládání tempomatu

Zapnutí

- Stiskněte tlačítko

Není uložena žádná rychlost a ještě neprobíhá žádná regulace.

Zahájení regulace

- Během jízdy stiskněte tlačítko **SET**.

Tempomat uloží aktuální rychlost a na jejím základě uskutečňuje regulaci.

Nastavení rychlosti

Uloženou rychlost lze během regulace tempomatu nastavovat:

- RES** + 1 km/h (1 mph)
SET - 1 km/h (1 mph)
 + + 10 km/h (5 mph)
 - - 10 km/h (5 mph)

Vozidlo upraví zrychlením nebo ubráním plynu aktuální rychlost.

Přerušení regulace

- Stiskněte krátce tlačítko nebo sešlápněte pedál brzdy.

Rychlost zůstane uložená.

Opětovné zapnutí regulace

- Stiskněte tlačítko **RES**.

Tempomat převzme uloženou rychlost a opět zahájí regulaci.

Vypnutí

- Stiskněte dlouze tlačítko .

Tempomat se vypne a uložená rychlost vymaže.

Přechod k omezovači rychlosti

- Stiskněte tlačítko .
- Na displeji panelu přístrojů zvolte omezovač rychlosti.

Tempomat se vypne.

Odstranění problémů

Závada tempomatu

Kontrolka svítí žlutě.

- Funkční závada. Vypněte tempomat a vyhledejte servisního partnera.

Automatické přerušení regulace

- Sešlápli jste na delší dobu pedál spojky.
- Vozidlo překročilo na delší dobu uloženou rychlost.
- Nebyl zvolen žádný jízdní stupeň pro jízdu dopředu.
- Proběhl regulační zásah systémů podpory brzd, například TCS nebo ECS.
- Vozidlo bylo brzděno prostřednictvím systému Front Assist.
- Pokud problém nadále existuje, vypněte tempomat a vyhledejte servisního partnera.

Omezovač rychlosti

Úvod k tématu

Omezovač rychlosti pomáhá nepřekračovat vámi uloženou rychlost.

Rozsah rychlosti

Omezovač rychlosti je k dispozici při jízdě do předu rychlosti od přibližně 30 km/h (20 mph).

Jízda s omezovačem rychlosti

Omezování rychlosti lze kdykoli přerušit plným prošlápnutím pedálu před bod zvýšeného odporu. Jakmile se uložená rychlost překročí, začne blikat zelená kontrolka a uslyšíte se akustická výstraha. Rychlost zůstane uložena.

Jakmile rychlost poklesne pod uloženou hodnotu, regulace se automaticky opět zapne.

Informace na displeji

Při zapnutém omezovači rychlosti se na displeji panelu přístrojů zobrazují uložená rychlost a informace o stavu systému.

Svítí šedě

Omezovač rychlosti je zapnutý, ale regulace není aktivní.

Svítí zeleně

Omezovač rychlosti je zapnutý a regulace je aktivní.

Jízda v klesání

Před delším sjezdem z kopce přepněte dolů. Využijete tím brzdění motorem a odlehčíte brzdy.

POZOR

Vypněte vždy omezovač rychlosti po jeho použití, abyste zamezili nechtěné regulaci rychlosti.

- Omezovač rychlosti nezbavuje řidiče jeho odpovědnosti jet přiměřenou rychlostí. Nejezděte příliš vysokou rychlostí, pokud to není nutné.
- Použití omezovače rychlosti při špatných povětrnostních podmínkách je nebezpečné a může mít za následek závažné nehody, například v důsledku aquaplaningu, sněhu, ledu, listí atd. Omezovač rychlosti použijte pouze tehdy, když to povětrnostní podmínky a podmínky vozovky dovolují.

Ovládání omezovače rychlosti



Ob. 178 Na multifunkčním volantu: tlačítka k ovládání omezovače rychlosti

Zapnutí

- Stiskněte tlačítko .

Neprobíhá ještě žádná regulace.

Zahájení regulace

- Během jízdy stiskněte tlačítko **SET**.

Aktuální rychlost se uloží jako maximální rychlost.

Nastavení rychlosti

Uloženou rychlost lze nastavovat.

RES + 1 km/h (1 mph)

SET - 1 km/h (1 mph)

+ + 10 km/h (5 mph)

- - 10 km/h (5 mph)

Přerušení regulace

- Stiskněte tlačítko .

Rychlost zůstane uložena.

Opětovné zapnutí regulace

- Stiskněte tlačítko **RES**.

Jakmile je aktuální rychlost nižší než uložena rychlost, omezovač rychlosti je opět aktivován.

Vypnutí

- Stiskněte dlouze tlačítko .

Omezovač rychlosti se vypne a uložena rychlost vymaže.

Přechod k tempomatu (GRA) nebo automatické regulaci vzdálenosti (ACC)

- Stiskněte tlačítko .
- Na displeji panelu přístrojů zvolte požadovaný systém.

Omezovač rychlosti se vypne.

Odstranění problémů

! LIM Omezovač rychlosti není k dispozici

Kontrolka svítí žlutě.

- Funkční závada. Vypněte omezovač rychlosti a vyhledejte servisního partnera.

Automatické přerušení regulace

- Byl vypnut elektronický stabilizační program (ESC).
- Jsou přehřáté brzdy. Vyčkejte, až se brzdy ochladí a znovu zkontrolujte funkci.
- Pokud závada nadále existuje, vyhledejte servisního partnera.

Omezovač rychlosti se z bezpečnostních důvodů zcela vypne teprve tehdy, když řidič jedenkrát uvolní pedál plynu nebo systém ručně vypne.

Systémy podpory brzd (Front Assist)

Úvod k tématu

Cílem systému je zabránění čelním kolizím s objekty, které se nacházejí na vozovce před vozidlem, resp. minimalizovat jejich následky.

Funkce slouží k předcházení kolizím:

- se zaparkovanými vozidly.
- s vozidly, chodci a cyklisty, jedoucími stejným směrem ve stejném jízdním pruhu.
- a chodci a cyklisty, křížujícími vozovku.

Front Assist registruje uvedené objekty prostřednictvím kamery v horní oblasti čelního skla a radarového snímače v přední oblasti vozidla » strana 243.

V závislosti na více faktorech a závažnosti situace reaguje systém postupně.

Nejdříve řidiče varuje, pokud nereaguje nebo reaguje nedostatečně, aktivuje v souladu s podmínkami popsanými v dalších bodech nezavislé tísňové brzdění nebo vyhýbací manévr.

Funkci systému lze ukončit sešlápnutím pedálu plynu nebo energickým natočením volantu.

Vždy podle vybavení a dané země zahrnuje Front Assist také následující funkce:

- Ochrana chodců » strana 250
- Ochrana cyklistů » strana 250
- Asistent vyhýbání » strana 251
- Ochrana brzdění při odbočování » strana 251

POZOR

- **Front Assist je jízdní asistent, který v žádném případě nemůže nahradit pozornost řidiče.**
- **Systém Front Assist nedokáže překonat fyzikou dané meze ani nahradit řidiče s ohledem na kontrolu nad vozidlem a reakci na možnou tísňovou situaci.** »

- Po výstraze systému Front Assist si ihned uvědomte existující situaci a vždy v závislosti na ní zabraňte kolizi.

Úrovně výstrahy a podpora brzd



Obr. 179 Na displeji panelu přístrojů: signalizace předběžné výstrahy.

Systém Front Assist je aktivovaný při rychlostech od 5 km/h (3 mph) do 250 km/h (155 mph). V závislosti na různých podmínkách (rychlost vozidla, rychlost a druh rozpoznávaných objektů atd.) se k optimalizaci vlastností systému využívají některé z dále popsaných kroků.

Výstraha odstupu

Když systém rozpozná, že vůči vpředu jedoucímu vozidlu existuje příliš malý odstup, varuje řidiče na displeji panelu přístrojů pomocí tohoto symbolu .

Okamžik výstrahy se mění vždy podle chování řidiče, rychlosti vozidla a rozdílu rychlostí obou vozidel.

Výstraha odstupu je aktivní mezi přibližně 65 km/h (40 mph) a 250 km/h (155 mph).

Předběžná výstraha (předchozí varování)

Když systém rozpozná možnou kolizi s vpředu jedoucím vozidlem nebo objektem, varuje řidiče akustickým signálem a informací na displeji panelu přístrojů  **obr. 179**.

Okamžik výstrahy se mění v závislosti na dopravní situaci a chování řidiče. Současně je vozidlo připravováno na možné tísňové brzdění  **Úvod** k tématu na straně 249.

Při zapnutém systému Front Assist zůstávají výstražné pokyny v důsledku jiných funkcí na displeji potlačené.

Kritická výstraha

Když řidič na **úvodní výstrahu** nereaguje, může systém aktivně ovlivnit brzdy a iniciovat krátké brzdění, aby řidiče upozornil na bezprostřední nebezpečí kolize.

Automatické plné brzdění

Pokud řidič na **kritickou výstrahu** rovněž nereaguje, může systém spustit vlastní tísňové brzdění prostřednictvím progresivního zvyšování intenzity brzdění v závislosti na úrovni nebezpečnosti situace.

Asistence při tísňovém brzdění ze strany řidiče

Když řidič po kritické výstraze začne brzdít, ale systém zjistí, že brzda není ovládnána dostatečnou silou, zvýší se intenzita brzdění. Tato podpora brzdění se uskutečňuje pouze v případě silného stlačení pedálu.

POZOR

- Systém nemůže v některých případech kolizi zabránit, avšak její následky se prostřednictvím zmenšení rychlosti a nárazové energie zřetelně sníží.
- Když Front Assist zahájí brzdění, je pedál brzdy „tvrdší“.
- Automatické brzdicí zásahy ze strany systému Front Assist lze přerušit použitím pedálu plyn pohybem volantu.
- Front Assist dokáže vůz zabrzdít a dokonce jej úplně zastavit. Brzdová soustava však nezastavuje vozidlo stále. Sešlápněte pedál brzdy!

Rozpoznávání chodců a cyklistů

Systém rozpoznává chodce a cyklisty, kteří se pohybují ve směru jízdy ve stejném jízdním pruhu a chodce a cyklisty, kteří kříží vozovku.

Technologie rozpoznávání chodců a cyklistů nemůže překonat fyzikálně stanovené hranice

a funguje výhradně v rámci mezí systému. Zodpovědnost za brzdění zůstává stále na řidiči.

Rozpoznání chodců a cyklistů může být příčinou nežádoucích výstrah a nechtěných zásahů brzd, například při zakrytém radarovém snímači nebo znečištěné oblasti výhledu kamery.

Buďte stále připraveni k převzetí ovládnání vozidla.

Oblast rychlostí pro provoz funkce rozpoznávání chodců a cyklistů leží níže než v případě systému Front Assist.

Asistent vyhýbání

Asistent vyhýbání pomáhá řidiči v kritických situacích k objektiv překážky.

Jakmile Front Assist aktivuje kritickou výstrahu a řidiči má v úmyslu se objektu vyhnout, podporuje jej asistent vyhýbání při řízení vozidla. Samotný manévr musí zahájit a ukončit řidič, protože se jedná o asistenční a nikoli samostatný systém.

Systém je aktivní mezi přibližně 30 km/h (20 mph) a 150 km/h (90 mph).

Omezení

Systém nereaguje na křížující objekty nebo zvířata. Je rovněž třeba brát v úvahu zásadní omezení systému Front Assist »» strana 251.

Funkce brzdění při odbočování

Tento asistent může zabránit kolizi s některým na křížující vozovce protijedoucím vozidlem tím, že vlastní vozidlo při úmyslném odbočovacím manévru zabrzdí.

Systém je aktivovaný do rychlosti 15 km/h (9 mph).

Omezení

Funkce asistenta odbočování je k dispozici, když se úmyslný odbočovací manévr signalizuje předchozím zapnutím směrových světel, otočí se volantem a zahájí odbočovací manévr.

Systém reaguje pouze na vozidla, která se nacházejí v jízdní dráze vozidla (nikoli na zvířata, lidi atd.).

Je rovněž třeba brát v úvahu zásadní omezení systému Front Assist »» strana 251.

Meze systémů



Obr. 180 Na displeji panelu přístrojů: signalizace první automatické kalibrace systému.

Pro Front Assist jsou nastaveny systémem podmíněné meze. Za určitých okolností se mohou některé reakce systému jevit z pohledu řidiče jako neúčelné. Z tohoto důvodu musí být vždy připraven zasáhnout.

Následující okolnosti mohou mít za následek, že systém sledování okolí Front Assist vůbec nereaguje nebo reaguje příliš pozdě:

- V prvních okamžicích po zapnutí zapalování v důsledku první automatické kalibrace systému. Během této fáze se na displeji panelu přístrojů objevuje následující informace »» **obr. 180.**

Nerpoznané objekty

- Vozidla, která jedou mimo dosah snímačů v malé vzdálenosti od Vašeho vlastního vozidla. »

- Vozidla, která náhle změni jízdní pruh, v němž jedou.
- Chodci, které nelze rozpoznat, protože jsou částečně nebo úplně skrytí.
- Objekty jako zdi, sloupy, ploty, stromy nebo garážová vrata.
- Náklad a nástavby jiných vozidel, které vyčnívají na straně, směrem dozadu nebo přes ně.
- Vozidla, která kříží jízdní dráhu vozidla.
- V případě stojících nebo odnaproti se pohybujících chodců nebo cyklistů.

Omezení funkčnosti:

V dále uvedených situacích může Front Assist fungovat s omezením nebo nežádoucím způsobem. V panelu přístrojů se objeví symbol  (žlutý) a informace **Front Assist s omezeními**.

- V případě znečištění nebo poškození radarového snímače nebo čelní kamery.
- V případě znečištění nebo zakrytí radarového snímače nebo čelní kamery.
- Při projíždění úzkých zatáček nebo komplikovaných jízdních tras.
- Při energickém sešlápnutí pedálu plynu nebo přidání plného plynu.
- Při vypnutí funkce TSC nebo aktivaci ESC v režimu **Sport** » strana 281.

- Během provádění regulace nebo závadě funkce ESC.
- Při elektrické závadě více brzdových světel vozidla nebo připojeného přívěsu.
- Při couvání vozidla.
- Při sněžení nebo silném dešti.
- Při ostrém slunci nebo úplné mně.
- Ve vjezdech nebo výjezdech tunelů.
- Ve složitých jízdních situacích (jako jsou nástupní ostrůvky, kruhové objezdy atd.) může Front Assist varovat a zasahovat do brzdění, aniž by to bylo zapotřebí.

Pro další informace viz text »» strana 242.

Ruční zapnutí a vypnutí funkce



Obr. 181 Na displeji panelu přístrojů: signalizace vypnutí systému Front Assist.

Signalizace systému Front Assist se objevuje na displeji panelu přístrojů.

Front Assist se aktivuje při zapnutí zapalování. Při zapnutí zapalování během spouštění systému není někdy Front Assist po krátkou dobu k dispozici. Během této doby se na displeji panelu přístrojů zobrazuje následující symbol »» **obr. 180**.

Je-li systém Front Assist vypnutý, jsou také deaktivované funkce předběžné výstrahy a výstrahy odstupů. SEAT doporučuje ponechávat Front Assist s výjimkou pod »» strana 253 uvedených situací zapnutý.

Zapnutí/vypnutí systému Front Assist

Při zapnutém zapalování lze Front Assist zapínat a vypínat následovně:

- Prostřednictvím tlačítka asistenčních systémů řidiče zvolíte odpovídající možnou volbu menu »» strana 88.
- **NEBO:** Prostřednictvím systému infotainmentu: Ťukněte na funkční tlačítko  > **Asistenti** > **Smart asistenti** > **Front Assist** »» strana 96.

Je-li systém Front Assist vypnutý, objeví se v panelu přístrojů informace »» **obr. 181**.

Po každém zapnutí zapalování se Front Assist opět signalizuje jako aktivní.

Zapnutí nebo vypnutí předběžné výstrahy (předchozího varování)

Předběžnou výstrahu lze v systému infotainmentu zapínat a vypínat prostřednictvím

funkčního tlačítka  > **Asistenti > Smart asistenti > Front Assist** »» strana 96.

Při příštím zapnutí zapalování ponechává systém dříve provedené nastavení.

SEAT doporučuje funkci předběžné výstrahy zapnout.

Vždy podle systému infotainmentu vozidla lze funkci **předběžné výstrahy** upravovat do následujících režimů:

- předčasně
- středně
- opožděně
- deaktivováno

SEAT doporučuje režim funkce „středně“.

Zapnutí nebo vypnutí výstrahy odstu- pu

Výstrahu odstu-
pu lze v systému infotainmentu zapínat a vypínat prostřednictvím funkčního tlačítka  > **Asistenti > Smart asistenti > Front Assist** »» strana 96.

Při příštím zapnutí zapalování ponechává systém dříve provedené nastavení.

SEAT doporučuje funkci výstrahy odstu-
pu kromě v kapitole »» strana 253 popsaných
výjimek zapnout.

Aktivace nebo deaktivace asistenta vyhý- bání a funkce brzdění při odbočování

Asistenta vyhýbání a asistenta odbočování lze v systému infotainmentu aktivovat nebo deaktivovat prostřednictvím funkčního tlačítka  > **Asistenti > Smart asistenti > Front Assist** »» strana 96.

Při příštím zapnutí zapalování ponechává systém dříve provedené nastavení.

SEAT doporučuje asistenta vyhýbání a funkci brzdění při odbočování kromě v kapitole »» strana 253 popsaných výjimek zapnout.

Dočasná deaktivace systému Front Assist v dále uvedených situacích

V dále uvedených situacích by se měl systém Front Assist vzhledem k omezením funkčnosti tohoto systému vypnout:

- Při vlečení vozidla.
- Nachází-li se vozidlo na jednonápravovém válcovém zkušebním zařízení.
- Při závadě radarového snímače nebo čelní kamery.
- Po nějakém silném nárazu na radarový snímač nebo čelní kameru.
- Po vícenásobném zbytečném zásahu.
- Při přechodném zakrytí radarového snímače nebo čelní kamery nějakým příslušenstvím.
- Má-li se vozidlo naložit kvůli přepravě.

- Při poškození čelní kamery v oblasti zakřívající výhled kamery.

Automatická regulace odstu- pu (ACC - Adaptive Cruise Control)

Úvod k tématu

**Automatická regulace odstu-
pu (ACC = Adaptive Cruise Control) udržuje řidičem
nastavenou rychlost. Když se vozidlo při-
bližuje ke vpředu jedoucímu vozidlu, ACC
to zaregistruje a automaticky upraví rych-
lost tak, aby se zachoval řidičem nastave-
ný odstup.**

Má moje vozidlo k dispozici ACC?

Vaše vozidlo má k dispozici systém ACC, když je v systému infotainmentu k dispozici menu pro nastavení »» strana 96 a když na multi-funkčním volantu existují tlačítka k ovládní systému ACC. »» obr. 182. »

Rozsah rychlosti

Regulace systému ACC je k dispozici v oblasti rychlosti mezi 30 km/h [20 mph] a 210 km/h [130 mph].¹⁾

Systém ACC je schopen zabrzdit Vaše vozidlo za zastaveným vozidlem až do zastavení. U vozidla vybaveného manuální převodovkou věnujte pozornost změně převodového stupně. ACC se může při dosažení příliš nízkých nebo vysokých otáček motoru odpojit.

Výzva k převzetí řízení řidičem

 Pro automatickou regulaci odstupů (ACC) existují systémem podmíněné meze. Znamená to, že řidič musí za určitých okolností řídit rychlost a odstup od jiných vozidel sám. V tomto případě se Vám na displeji panelu přístrojů zobrazí pokyn **Je nutný Váš zásah použitím pedálu brzd** a zazní akustický výstražný signál.

Radarový snímač

ACC používá pro svoji činnost radarový snímač vpředu. Přečtěte si pokyny k údržbě a omezením radarového snímače »» strana 242.

¹⁾ U hybridních vozidel se při aktivovaném režimu E-mode může rozsah rychlosti pro ACC měnit.

POZOR

V systému ACC obsažená technologie nemůže něčeho dosáhnout ani mimo meze samotného systému, ani s popřením fyzikálních přírodních zákonů. Pokud je používán nedbalým nebo nepředvídaným způsobem, může dojít k nehodě a těžkým poraněním. Systém nemůže nahradit pozornost řidiče.

- Buďte kdykoli připraven sám přidávat plyn nebo brzdít.
- Při použití pedálu plynu se ACC deaktivuje. Proto již vozidlo nebrzdí a také nevyžívá k zásahu brzd.
- Rychlost jízdy a bezpečný odstup od vozidel jedoucích před Vámi přizpůsobte viditelnosti, povětrnostním podmínkám, stavu vozovky a podmínkám provozu.
- Nepoužívejte ACC při špatné viditelnosti a na příkrých, zatáčkových nebo kluzkých úsecích vozovky.
- Nepoužívejte ACC při jízdách v terénu nebo na nepevných vozovkách.
- Systém by třeba nemusel reagovat včas na stojící překážky (například konce dopravní zácpy), především pak při vysokých rychlostech. Reagujte včas, abyste předešli nebezpečným situacím.

- Systém nemůže reagovat na vozidla stojící ve stejném jízdním pruhu. V tomto případě reagujte Vy včas.
- Systém nereaguje na osoby, zvířata a na křižující nebo protijedoucí vozidla.
- Při jízdě s nouzovým kolem existuje možnost, že se ACC automaticky vypne. Vypněte systém před zahájením jízdy.
- Když ACC dostatečně nesníží rychlost, okamžitě brzděte.
- Při objevení výzvy na displeji panelu přístrojů k převzetí řízení řidičem ihned brzděte.
- Když vozidlo i přes požadavek na zásah ze strany řidiče pokračuje v jízdě, přibrzděte vozidlo.
- Během brzdících zásahů se může pedál brzd automaticky pohybovat směrem dolů. Dbejte na to, aby se Vaše noha nenačázela pod pedálem brzd.

Poznámka

Pokud ACC nefunguje v této kapitole popsaným způsobem, nepoužívejte jej a vyhledejte servisního partnera. Doporučuje se vyhledat obchodníka SEAT.

Ovládání systému ACC

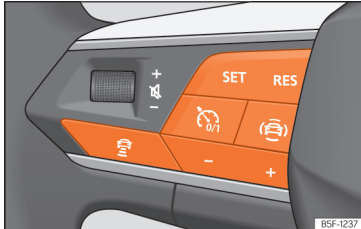

Obr. 182 Na multifunkčním volantu: tlačítka k ovládání systému ACC

Zapnutí

- Stiskněte tlačítko  na multifunkčním volantu.

ACC ještě nereguluje (pohotovostní režim).

Zahájení regulace

Při zapnutí systému ACC se automaticky zapnou také funkce ESC a TCS.

- K zahájení regulace stiskněte tlačítko **SET** » **obr. 182**.

ACC nastaví aktuální, resp. platnému rozsahu rychlosti (30 - 210 km/h) nejbližší rychlost.

Vždy podle jízdní situace se rozsvítí následující kontrolky:

Svítí zeleně

ACC je aktivní^{a)}.

^{a)} Pouze v analogových panelech přístrojů.

Svítí zeleně

ACC je zapnuté, nerozpoznáno žádné vpředu jedoucí vozidlo.

Svítí zeleně

ACC je zapnuté, rozpoznáno vpředu jedoucí vozidlo.

Nachází-li se ACC v pohotovostním režimu, svítí kontrolky šedě.

Uložení rychlosti

K naprogramování rychlosti stlačte tlačítko **+** nebo **-** » **obr. 182** až do dosažení požadované rychlosti. Nastavování rychlosti se uskutečňuje v krocích 10 km/h (5 mph).

Při aktivovaném systému ACC můžete ke zvyšování rychlosti v krocích 1 km/h (1 mph) stlačit tlačítko **RES**. Návazně na to můžete ke snižování rychlosti v malých krocích 1 km/h (1 mph) stlačovat **SET**.

Programování úrovně odstupů

Vzdálenost lze nastavit v pěti úrovních, od velmi malé až po velmi velkou:

- Stiskněte tlačítko  a potom tlačítko **+** nebo **-** » **obr. 182**.

- Alternativně lze tlačítko  stisknout tolikrát, až se nastaví požadovaný odstup.

Dodržujte pro danou zemi specifické legislativní předpisy pro minimální bezpečný odstup.

Přerušení regulace (pohotovostní režim)

- Stiskněte krátce tlačítko  nebo sešlápněte pedál brzdy.

Kontrolka pro ACC se zobrazí šedě, rychlost a odstup zůstanou uloženy.

Regulace se automaticky přeruší při vypnutí systému ESC nebo TCS » **strana 281**.

Opětovné zapnutí regulace

- Stiskněte tlačítko **RES**.

ACC reguluje s naposledy nastavenou rychlostí a odstupem.

Vypnutí

- Stiskněte dlouze tlačítko . Nastavená rychlost se vymaže.

»

Překročení regulací systému ACC nastavené rychlosti

Během jízdy s aktivovaným systémem ACC může řidič použitím pedálu plynu zvýšit rychlost. Regulace systému ACC se až do uvolnění pedálu plynu přeruší » ❶.

Nastavení standardního odstupu

V systému infotainmentu lze úroveň odstupu při zapnutí systému ACC předem nastavovat následovně:

- Velmi malá, Malá, Střední, Velká a Velmi velká prostřednictvím systému infotainmentu: ☰ > **Asistenti** > **Smart Asistenti** > **ACC** » strana 96.

Nastavení jízdního režimu

U vozidel se systémem SEAT Drive Profile může zvolený jízdní režim ovlivňovat chování systému ACC při zrychlování a brzdění » strana 238.

U vozidel bez systému SEAT Drive Profile lze vlastnosti systému ACC ovlivňovat na základě volby některého z jízdních profilů v systému infotainmentu pod **Asistence řidiče**. Systému ACC se týkající nastavení jsou tatáž jako v případě profilů SEAT Drive.

⚠ POZOR

Ujistěte se, že je vozovka volná, dříve než se rozjedete. Je možné, že radarový senzor

eventuálně nerozezná stávající překážky na vozovce. To může mít za následek nehody a závažná poranění. Sešlápněte v případě potřeby nožní brzdu.

❶ UPOZORNĚNÍ

Zvýší-li se rychlost pomocí pedálu plynu, nemusí být systém ACC po sejmutí nohy z pedálu plynu kvůli mezím systému schopnou regulovat rychlost nebo vzdálenost.

- Pokud to situace vyžaduje, buďte připraveni reagovat.

Zobrazení na displeji

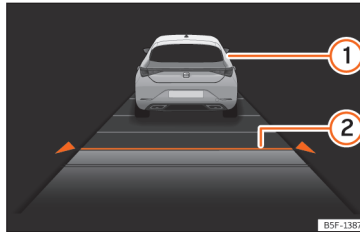

Obř. 183 Na displeji panelu přístrojů: aktivní ACC.

- 1 Rozpoznáno vpředu jedoucí vozidlo. Při regulaci vůči němu svítí.
- 2 Zvolená úroveň odstupu: 2.

Tyto informace se mohou zobrazovat ve středním poli náhledu **Asistenti** nebo v informačních profilech vlevo » strana 70. Když se tyto náhledy nezvolí, informace se automaticky zjednodušeně zobrazuje ve spodní části panelu přístrojů.

Kromě v » strana 255, Zahájení regulace popsané signalizací stavu funkce se zobrazuje nastavená rychlost.

Zvláštní jízdní situace

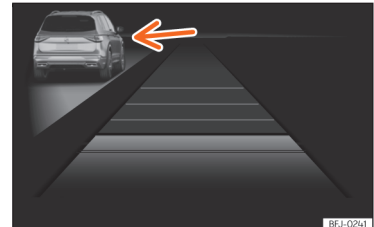

Obř. 184 Na displeji panelu přístrojů: aktivní ACC, rozpoznáno vozidlo na levé straně

Věnujte pozornost na začátku této kapitoly popsaným omezením a výstražným pokynům » ⚠ v Úvod k tématu na straně 254.

Bránění předjíždění zprava¹⁾

Když se v levém jízdním pruhu rozpozná vozidlo, které jede menší rychlostí než je řidičem nastavená rychlost, vozidlo se v rámci mezi komfortu přibrzdí, aby se zabránilo předjetí v pravém jízdním pruhu. » obr. 184.

Tuto regulaci lze ukončit změnou nastavené rychlosti nebo použitím pedálu plynu.

Funkce se aktivuje od rychlosti 80 km/h (50 mph). V některých zemích nemusí být k dispozici.

Předjížděcí procesy

Když se kvůli předjíždění zapnou směrová světla, zmenší ACC kvůli usnadnění předjížděcího procesu vzdálenost od vpředu jedoucího vozidla. Nastavená rychlost jízdy se nepřekročí.

Funkce se aktivuje od rychlosti 80 km/h (50 mph). V některých zemích nemusí být k dispozici.

Funkce pro provoz s popojžděním (stop-and-go)

Když se vpředu jedoucí vozidlo zastaví, může ACC zabrzdít vozidlo až na nulovou rychlost. U vozidel s manuální převodovkou je kvůli úpl-

nému zastavení nutné sešlápnout pedál spojky.

Systém ACC zůstane aktivní a na displeji panelu přístrojů se na několik sekund zobrazí informace **ACC připraven k rozjezdu**. Tuto informaci můžete prodloužit nebo reaktivovat stisknutím tlačítka **RES** nebo v závislosti na vybavení převzetím řízení. Aktuálně se vozidlo při rozjetí vpředu jedoucího vozidla ihned automaticky opět rozjede.

Kvůli rozjetí, když se již nezobrazuje informace **ACC připraven k rozjezdu** a vpředu jedoucí vozidlo se rozjede:

- Sešlápněte krátce pedál plynu (a u vozidel s manuální převodovkou krátce uvolněte pedál spojky).
- **NEBO:** Stiskněte tlačítka **RES** nebo **SET** na multifunkčním volantu (pouze u vozidel s automatickou převodovkou).

ACC se vypne, když se během fáze zastavení vyskytne některá z následujících situací:

- Fáze zastavení trvá více minut.
- Otevřou se některé dveře.

POZOR

Když je na displeji panelu přístrojů zobrazena informace **ACC připraven k rozjezdu** a vpředu jedoucí vozidlo se opět uvede do pohybu, vozidlo se automaticky opět rozjede. Popřípadě se nemusejí rozpoznat předměty, které se nacházejí v jízdní dráze vozidla. To může mít za následek nehodu a závažná poranění.

- Před každým rozjížděcím procesem zkontrolujte jízdní dráhu a v případě potřeby vozidlo zabrzděte.

¹⁾ Nebo bránění předjíždění zleva v zemích s levostranným provozem.

Meze systému ACC

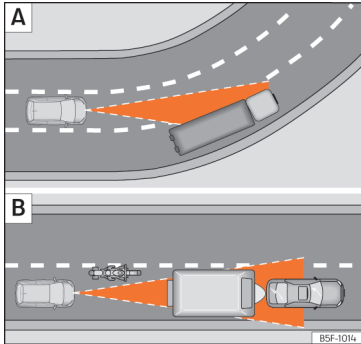

Obr. 185 [A] Vozidlo v zatáčce. [B] Vpředu jedoucí motocyklista se nachází mimo oblast registrace radarového snímače.

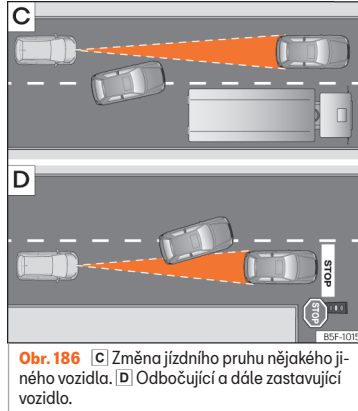

Obr. 186 [C] Změna jízdního pruhu nějakého jiného vozidla. [D] Odbočující a dále zastavující vozidlo.

V důsledku svých mezí není systém ACC vhodný pro všechny jízdní situace. » » **Δ** v Úvod k tématu na straně 254.

SEAT doporučuje nepoužívat funkci systému v následujících situacích » » **Δ**:

- Při silném dešti, sněžení nebo mlze.
- Při průjezdech tunely.
- V místech stavenišť.
- Při jízdách po zatáčkovitých silnicích, například horských silnicích.
- Při jízdách v terénu.
- V parkovacích budovách.

- Na silnicích se zapuštěnými kovovými objekty, například kolejemi železnice nebo tramvaje.
- Na silnicích se živičnou směsí.

Bud'te zvláště opatrní při použití systému ACC v následujících situacích:

Při průjezdu zatáčky

Může dojít k tomu, že ACC nerozpozná v zatáčce vpředu jedoucí vozidlo nebo nastaví vzdálenost na základě vozidel, které se nacházejí v jiném jízdním pruhu. » » **obr. 185** [A].

Vozidla mimo oblast snímače

V dále uvedených jízdních situacích nemusí ACC reagovat nebo může reagovat opožděně nebo nežádoucím způsobem:

- S přesazením jedoucí vozidla nebo vozidla, která jedou mimo registrační oblast snímače, například motocykly » » **obr. 185** [B].
- Vozidla, která s velmi malým odstupem přejíždějí do vlastního jízdního pruhu » » **obr. 186** [C].
- Vozidla s nákladem nebo nástavbami, které přecházejí na straně a směrem dozadu nebo nahoru obrys vozidla.

Neregistrovatelné objekty

Funkce systému ACC výhradně rozpoznávají a reagují na vozidla, která se pohybují stejným směrem. Nerozpoznávají se proto:

- osoby
- zvířata
- křižující nebo protijedoucí vozidla
- ostatní nepohybující se překážky

Může se stát, že ACC nereaguje na stojící vozidlo. Když systémem ACC zaregistrované vozidlo odbočuje nebo vybočuje a před tímto vozidlem se nachází nějaké stojící vozidlo, ACC na stojící vozidlo nereaguje » **obr. 186** 

POZOR

Použití systému ACC ve výše uvedených situacích může mít za následek nehodu a závažná poranění, jakož i porušení právních ustanovení.

Odstranění problémů

ACC není k dispozici

Kontrolka svítí žlutě:

- Radarový snímač je znečištěný nebo přestavený, dodržujte pokyny na začátku této kapitoly » **strana 243**

- Existuje nějaká porucha nebo závada. Vypněte a po několika minutách opět zapněte zapalování.
- Pokud problém nadále existuje, vyhledejte servisního partnera.

ACC nefunguje podle očekávání

- Zajistěte řádnou funkci radarového snímače » **strana 243**.
- Při přehřátí brzd se regulace automaticky ukončí. Nechejte brzdy vychladnout a funkci znovu zkontrolujte.
- Neobvyklé zvuky během automatického brzdícího procesu systémem ACC jsou normální a neznamenají závadu.

Následující podmínky mohou mít za následek, že ACC nereaguje:

- Při sešlápnutém pedálu plynu nebo.
- Není zařazen žádný jízdní stupeň, resp. je zařazen jízdní stupeň R.
- Při couvání vozidla.
- Při zásahu systémem ESC.
- Řidič není připoután.
- Závada brzdových světel vozidla nebo přívěsu.
- Příliš vysoké nebo nízké otáčky motoru.
- Použití parkovací brzdy.
- Projíždění úseků silného klesání.

Předvídavá regulace rychlosti

Úvod

Předvídavá regulace rychlosti přizpůsobuje rychlost známým omezením rychlosti a průběhu silnice [zatáčky, křižovatky, kruhové objezdy atd.].

Předvídavá regulace rychlosti je dodatečnou funkcí systému ACC » **strana 253** a využívá informace systému rozpoznávání dopravních značek » **strana 78** a navigační data systému infotainmentu.

Předvídavá regulace rychlosti je závislá na vybavení a není k dispozici ve všech zemích.

POZOR

Inteligentní technika předvídavé regulace rychlosti nemůže překonat fyzikální stanovené hranice a funguje výhradně v rámci mezi systémem. Prostřednictvím této funkce zvýšený komfort jízdy vás nesmí nikdy svést ke vzniku bezpečnostních rizik. Pokud je používán nedbalým nebo nepředvídaným způsobem, může dojít k nehodě a těžkým poraněním. Systém nemůže nahradit pozornost řidiče.

- Přizpůsobte vždy rychlost viditelnosti, povětrnostním podmínkám, stavu vozovky a podmínkám provozu. »

- Věnujte stále pozornost dopravní situaci v okolí vozidla.
- **Bud'te stále připraveni k vlastní regulaci rychlosti.** Závady systému rozpoznávání značek a zastaralá navigační data mohou mít za následek, že se rychlost nečekaně a náhle změní nebo upraví v rozporu s aktuální dopravní situací. Prostřednictvím systému řízení rychlosti kromě toho bezpodmínečně nemusejí odpovídat Vašemu způsobu jízdy.
- **Bud'te stále připraveni k vlastní regulaci rychlosti.** Když jedete bez navádění trasy, která opouští navigačním systémem vypočtenou trasu nebo se v důsledku nepřesných dat GPS nezjistí správně poloha vozidla, může se rychlost nečekaně a náhle změnit nebo upravit v rozporu s aktuální dopravní situací.
- **Používejte vždy aktuální navigační data.**
- **Stále dodržujte přípustnou maximální rychlost.** V případě omezení rychlosti, která nejsou zahrnuta do navigačních dat, by mohla být přípustná maximální rychlost překročena.

Poznámka

Dodržujte také pro bezpečnost důležité informace pro ACC »»» strana 253.

Meze předvídatvé regulace rychlosti

Vedle mezi systému rozpoznávání dopravních značek »»» strana 78 a mezi systému ACC existují u předvídatvé regulace rychlosti další systémem podmíněné meze:

- Předvídatvá regulace rychlosti rozpoznává pouze dopravní značky, signalizující omezení rychlosti. Předvídatvá regulace rychlosti tak například ignoruje předpisy pro předjíždění nebo semaforey.
- Na silnicích, které nejsou nebo jsou pouze nepřesně zahrnuté v navigačních datech, není předvídatvá regulace rychlosti k dispozici.
- Když se uvede ve známost omezení rychlosti na základě navigačních dat, ale rozpoznávání dopravních značek je nerozpozná, nastaví se ohlašovaná rychlost nazpět na na-posledy uloženou rychlost.
- Předvídatvá regulace rychlosti není dostupná při omezeních rychlosti do přibližně 20 km/h (15 mph). V tomto případě se toho týkající informace zobrazí na displeji panelu přístrojů.

Aktivace předvídatvé regulace rychlosti

V menu systému infotainmentu pro asistenty můžete odděleně nastavit, na které události má systém reagovat »»» strana 96:

- Reakce na průběh silnice.
- Reakce na přípustné rychlosti.

Jízda s předvídatvou regulací rychlosti

- Zapněte ACC »»» strana 255.
- Nastavte odstup a rychlost.
- Aktivujte předvídatvou regulaci rychlosti.

Jakmile systém rozpozná na trase omezení rychlosti nebo nějaký průběh trasy, k němuž je třeba přihlídnout, zobrazí se v panelu přístrojů příslušná informace. Tato informace udává důvod a rychlost, na níž se v důsledku tohoto omezení pohyb vozidla nastaví.

 Regulace v důsledku omezení rychlosti.

 Regulace v důsledku průběhu trasy.

Při regulaci v důsledku omezení rychlosti se rozpoznaná rychlost uloží jako nová požadovaná rychlost. Při regulaci v důsledku průběhu trasy se vozidlo po omezení opět zrychlí na dříve uloženou rychlost.

Oznamované rychlosti pro zatáčky závisejí na jízdním profilu »»» strana 238.

Ukončení přizpůsobování rychlosti

- Během oznamování stiskněte tlačítko **RES**.
- Během regulace stiskněte tlačítko **SET**.

Přizpůsobení oznámené rychlosti

Oznámenou rychlost lze upravit pouze při regulaci na základě omezení rychlosti.

Multifunkční volant:

- RES** + 1 km/h (1 mph), pouze během regulace systémem ACC
- SET** - 1 km/h (1 mph), pouze během regulace systémem ACC
- +** + 10 km/h (5 mph)
- - 10 km/h (5 mph)

Pokud oznámenou rychlost upravíte příliš značně, předvídaná regulace rychlosti se ukončí.

i Poznámka

- Při rozpoznání omezení rychlosti přizpůsobí předvídaná regulace rychlosti uloženo

nou rychlost i při deaktivovaném systému ACC. Neprobíhá však regulace.

- Pokud aktuální rychlost zřetelně překračuje systémem rozpoznávání dopravních značek rozpoznanou rychlost, zobrazí se na displeji panelu přístrojů výstraha.

- Při vjezdu na dálnici bez omezení rychlosti se jako požadovaná rychlost automaticky uloží doporučená rychlost. Byla-li pro dálnici bez omezení rychlosti již dříve uložena vyšší rychlost, převezme se místo doporučené rychlosti tato rychlost.

Odstanění problémů

Zobrazí se informace, která informuje o tom, že předvídaná regulace rychlosti není aktuálně nebo ve Vaší zemi k dispozici.

- Když se tato informace zobrazuje delší dobu a ve Vaší zemi je předvídaná regulace rychlosti k dispozici, vyhledejte servisního partnera.

i Poznámka

**Vždy podle funkční závady lze dodatečné informace získat pod položkou Stav vozi-
dla »»» strana 95.**

Asistent udržování jízdního pruhu (Lane Assist)

Úvod

Asistent udržování jízdního pruhu (Lane Assist) podporuje řidiče v rámci fyzikálních mezí systému při hrozícím opuštění jízdního pruhu. Tato funkce není ani určená ani vhodná k automatickému udržování vozidla v jízdním pruhu.

Pomocí kamery na čelním skle rozpoznává asistent udržování jízdního pruhu možná ohraničení (dělicí čáry) projížděného jízdního pruhu. Přiblíží-li se vozidlo příliš k rozpoznávaným ohraničením jízdního pruhu, varuje systém řidiče prostřednictvím korekčního pohybu volantu. Řidič může korekční akce řízení kdykoli ukončit.

U zapnutého ukazatele směru jízdy (směrového světla) k žádnému varování nedochází, protože asistent udržování jízdního pruhu to bere jako úmyslnou změnu jízdního pruhu.

Meze systému

Asistenta udržování jízdního pruhu používejte pouze na dálnicích a na v dobrém stavu se nacházejících širokých vedlejších silnicích.

Systém není k dispozici při výskytu těchto okolností:



- Při rychlosti jízdy menší než asi 55 km/h (30 mph).
- Když systém nerozpozná dělicí čáry jízdního pruhu.
- V úzkých zatáčkách.
- Přechodně při velmi dynamickém způsobu jízdy.

⚠ POZOR

Inteligentní technologie asistenta udržování jízdního pruhu nemůže překonat fyzikálně dané hranice. Neopatrné nebo nepozorné používání asistenta udržování jízdního pruhu může způsobit nehody a těžká zranění. Systém nemůže nahradit pozornost řidiče ani jeho řídicí zásahy.

- Rychlost jízdy a bezpečný odstup od vozidel jedoucích před Vámi přizpůsobte viditelnosti, povětrnostním podmínkám, stavu vozovky a podmínkám provozu.
- Ruce nechte vždy na volantu, abyste byli kdykoli schopni řídit. Zodpovědnost za setrvání v jízdním pruhu zůstává stále na řidiči.
- Asistent udržování jízdního pruhu nerozpozná všechny dělicí čáry na vozovce. Špatnou vozovku, strukturu vozovky nebo objekty může asistent udržování jízdního pruhu za určitých okolností chybně identifikovat jako dělicí čáry na vozovce. Vyvarujte se nežádoucím zásahům do systému.
- Věnujte pozornost informacím na displeji panelu přístrojů a pokud to dopravní situa-

ce připustí, jedněte podle uváděných výzev.

- V dále uvedených situacích může dojít k nechtěným zásahům systému nebo k jeho úplnému výpadku. Tyto situace vyžadují zvláštní pozornost řidiče a popřípadě odpojení asistenta udržování jízdního pruhu:
 - Při velmi sportovním způsobu jízdy.
 - Při nepříznivých povětrnostních podmínkách a špatném stavu silnic.
 - V oblastech stavebních prací.
 - Před horskými vrcholy a dny údolí.
- Stále pozorně sledujte okolí vozidla a jezděte předvídatým způsobem.
- Je-li oblast výhledu kamery znečištěná, zakrytá nebo poškozená, může to narušit funkci asistenta udržování jízdního pruhu.

Kontrolka

Svítí zeleně

Asistent udržování jízdního pruhu je aktivní a k dispozici.

Svítí žlutě

Asistent udržování jízdního pruhu zasahuje prostřednictvím korekčního řídicího zásahu.

Svítí žlutě

Asistent udržování jízdního pruhu byl deaktivován.

Při zapnutí zapalování se kvůli kontrole funkčnosti krátce rozsvítí některé výstražné a kontrolní svítily. Po několika sekundách zhasnou.

⚠ POZOR

Dodržujte bezpečnostní pokyny »» ⚠ v Výstražné a kontrolní svítily na straně 91.

Jízda s asistentem udržování jízdního pruhu

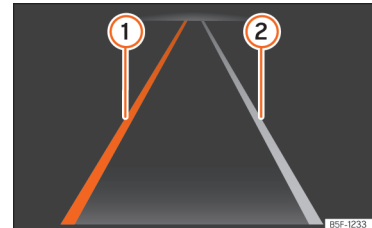



Obr. 187 Na displeji panelu přístrojů: signalizace asistenta udržování jízdního pruhu.

- 1 Rozpoznaná dělicí čára jízdního pruhu. Na znázorněné straně se uplatní podpora systému.

- ② Rozpoznaná dělicí čára jízdního pruhu. Systém nezasáhne.

Zapnutí resp. vypnutí asistenta udržování jízdního pruhu

V některých zemích se asistent udržování jízdního pruhu zapíná při každém zapnutí zapalování. Stav připojení se po stisknutí příslušného tlačítka ukáže v menu systému infotainmentu **Asistence řidiče** nebo v menu pro asistenční systémy řidiče. Asistenta udržování jízdního pruhu lze v těchto menu aktivovat a deaktivovat.

Asistent udržování jízdního pruhu může aktivně zasahovat od rychlosti jízdy přibližně 60 km/h [35 mph] a po rozpoznání značení na vozovce (stav systému: aktivní). Kontrolka  svítí zeleně. Když systém uplatňuje korekční řídicí zásah, svítí kontrolka  žlutě.

Zhasnutí kontrolky na displeji panelu přístrojů znamená, že asistent je zapnutý, ale nepřipravený k zásahu nebo je vypnutý.

Při zapnutí směrových světel přejde systém dočasně do pasivního stavu, aby se umožnila ruční změna jízdního pruhu.

Energické otočení nebo korekční zásah od strany ze strany řidiče má za následek dočasný přechod systému do pasivního stavu.

Výzva k převzetí řízení řidičem

Pokud se řízení nekoriguje ručně, vyvze systémem řidiče k tomu pomocí signalizace na obrazovce panelu přístrojů a akustické výstrahy.

Když řidič na to nereaguje, přejde systém do pasivního režimu.

Zůstává-li aktivita řidiče při řízení příliš nízká, je řidič nezávisle na manévrech pomocí volantu prostřednictvím textové informace na displeji panelu přístrojů a akustické výstrahy vyzván k tomu, aby řídil vozidlo ke středu jízdního pruhu.

Vibrace volantu

Vibrace volantu mohou mít za následek tyto situace:

- Během silného řídicího zásahu systému se již nerozpoznává jízdní pruh.

Kromě toho lze vibrace volantu zvolit v systému infotainmentu v menu **Asistenti**. Když vozidlo v tomto případě přejede rozpoznané vymezení jízdního pruhu, vibrace volantu se uskuteční.

Odstranění problémů

Informace o závadě, vypnutí systému

- Očistěte čelní sklo »» strana 363.

- Kontrolujte poškození čelního skla v zorném poli kamery.

Neočekávané chování systému

- Čistěte pravidelně oblast výhledu kamery a zbavujte ji nečistot, ledu a sněhu.
- Nezakrývejte oblast výhledu kamery.
- Kontrolujte poškození čelního skla v zorném poli kamery.
- Nenasazujte žádné předměty na volant.

Při pochybnostech nebo dohadách vyhledejte servisního partnera.

Jízdní asistent (Travel Assist)

Úvod

Jízdní asistent (Travel Assist) je kombinací automatické regulace odstupů (ACC) a adaptivního vedení v jízdním pruhu. V rámci mezi systémem může vozidlo udržovat řidičem předem zvolený odstup od vpředu jedoucího vozidla a zůstat v preferované poloze uvnitř jízdního pruhu.

Travel Assist používá stejné snímače jako automatická regulace odstupů (ACC) a asistent udržování jízdního pruhu (Lane Assist). Přečtěte si proto pozorně informace k systémům »»

ACC » strana 253 a Lane Assist » strana 261 a věnujte pozornost tam uvedeným mezím systémů a pokynům.

Rozsah rychlosti

Travel Assist provádí regulaci v oblasti rychlosti mezi přibližně 30 km/h (asi 20 mph) a přibližně 210 km/h (asi 130 mph); při adaptivním vedení v jízdním pruhu s rozšířením na oblast od 0 km/h (0 mph) až do přibližně 250 km/h (asi 155 mph).

Jízda se systémem Travel Assist

Travel Assist automaticky ovládá pedál plynu, brzdy a řízení. Kromě toho může Travel Assist v rámci svých mezí zpomalit vlastní vozidlo za zastavujícím se vozidlem až do zastavení a automaticky je opět rozjet.

Regulaci prostřednictvím asistentů můžete kdykoli potlačit.

Má Vaše vozidlo k dispozici systém Travel Assist?

Vozidlo má Travel Assist k dispozici, když je na multifunkčním volantu zabudováno tlačítko  » **obr. 190**.

Výzva k převzetí řízení řidičem

Když sejmete ruce z volantu, systém Vás po několika sekundách pomocí signalizace na displeji panelu přístrojů a akustické výstrahy výzve k převzetí řízení.

POZOR

Inteligentní technika systému Travel Assist nemůže překonat fyzikou stanovené hranice a funguje výhradně v rámci mezí systému. Nepozorné nebo neúmyslné použití systému Travel Assist může být příčinou nehod a závažných poranění. Systém nemůže nahradit pozornost řidiče.

- Věnujte pozornost mezím systému a pokynům pro automatickou regulaci odstupu (ACC) a asistenta udržování jízdního pruhu (Lane Assist).
- Rychlost a odstup od vpředu jedoucích vozidel vždy přizpůsobte viditelnosti, povětrnostním podmínkám, stavu vozovky a provozním poměrům.
- Při špatné viditelnosti, na příkrých, zatáčkovitých, kluzkých vozovkách (např. na sněhu, ledu, mokré vozovce nebo živичné směsi) a na zaplavených silničních systémech Travel Assist nikdy nepoužívejte.
- Nikdy Travel Assist nepoužívejte v terénu nebo na nepevných vozovkách. Travel Assist je určen pouze pro použití na zpevněných vozovkách.
- Travel Assist nereaguje na osoby, zvířata a křižující nebo ve stejném jízdním pruhu protijedoucí vozidla.
- Když Travel Assist dostatečně nesníží rychlost, ihned brzděte.
- Při objevení výzvy na displeji panelu přístrojů k brzdění ihned brzděte.

- Když se vozidlo po výzvě k brzdění nezmýšleně rozjede, brzděte.
- Mějte stále ruce na volantu, abyste mohli kdykoli sami začít řídit. Řidič je vždy zodpovědný za udržení vozidla v daném jízdním pruhu.
- Pokud možno nejezděte s rukavicemi. Systém by to mohl interpretovat tak, že na volantu neexistuje aktivita.
- Objeví-li se na displeji panelu přístrojů výzva k převzetí řízení řidičem, převezměte ihned kontrolu nad vozidlem.
- Buďte stále připraveni k vlastní regulaci rychlosti.

Pokyny na displeji panelu přístrojů

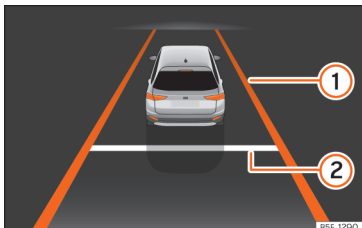

Obr. 188 Na displeji panelu přístrojů: informace při aktivní regulaci.

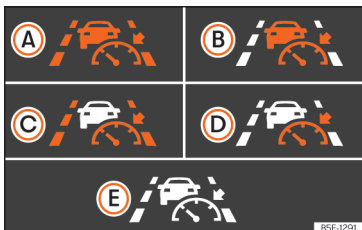

Obr. 189 Na displeji panelu přístrojů: kontrolky.

Informace na displeji

»» obr. 188

- ① Aktivní adaptivní vedení v jízdním pruhu.
- ② Nastavený odstup.

V závislosti na vybavení kromě toho signalizují stav systému některé kontrolky na displeji panelu přístrojů.

»» obr. 189

- A Aktivní Travel Assist, aktivní regulace odstupe a adaptivní vedení v jízdním pruhu.
- B Aktivní Travel Assist, pasivní regulace odstupe a adaptivní vedení v jízdním pruhu.
- C Aktivní Travel Assist, pasivní regulace odstupe a aktivní adaptivní vedení v jízdním pruhu.
- D Aktivní Travel Assist, pasivní regulace odstupe a pasivní adaptivní vedení v jízdním pruhu.
- E Neaktivní Travel Assist.

V závislosti na vybavení se mohou v panelu přístrojů zobrazovat další podrobnosti, jako například přerušované čáry nebo jiná vozidla v jízdním pruhu.

Ovládání systému Travel Assist



Obr. 190 Levá strana multifunkčního volantu: tlačítka k ovládání systému Travel Assist.

Zapnutí

- Stiskněte tlačítko  na multifunkčním volantu.

Kontrolka  svítí zeleně. Kromě toho se na displeji panelu přístrojů objeví příslušná informace. Travel Assist udržuje aktuální rychlost a předem nastavený odstup od vpředu jedoucího vozidla. Při rozpoznání značení jízdního pruhu se kromě toho vozidlo prostřednictvím pohybů řízení udržuje v jízdním pruhu.

Přerušení regulace

- Stiskněte krátce tlačítko  na multifunkčním volantu nebo sešlápněte pedál brzdy.

Nastavený odstup zůstává uložený. »

Provedení dalších nastavení

Další ovládání systému Travel Assist odpovídá ovládání systému ACC »» strana 255.

Odstranění problémů

Travel Assist není k dispozici nebo funguje nečekaným způsobem

Kontrolka svítí žlutě. Kromě toho se příslušná informace zobrazí na displeji panelu přístrojů.

- Existuje nějaká závada snímačů. Provéřte v textu »» strana 243 popsané příčiny a nápravné akce.
- Jsou překračovány meze systému.
- Pokud závada nadále existuje, vyhledejte servisního partnera.

Převzmete řízení

Výstražná kontrolka svítí bíle nebo červeně, vždy podle naléhavosti Vašeho zásahu. Kromě toho se zobrazí příslušná informace.

- Na několik sekund jste pustili volant. Uchopte volant a převzmete řízení vozidla.
- Je dosaženo mezí systému. Uchopte volant a převzmete řízení vozidla.

Travel Assist se automaticky vypne

Vozidlo bez asistenta pro případ nouze (Emergency Assist): Pustili jste na delší dobu volant.

- Funkční závada. Vyhledejte odbornou servisní provozovnu.

Nečekané ukončení regulace

Vozidla bez asistenta změny jízdního pruhu: Použili jste směrová světla.

Asistent pro případ nouze (Emergency Assist)

Způsob funkce

Asistent pro případ nouze (Emergency Assist) může rozpoznat ztrátu aktivity řidiče a udržet vozidlo v jízdním pruhu, jakož i zabrzdit až do zastavení. Prostřednictvím toho může systém aktivně přispět k zabránění nehodě nebo ke zmírnění jejich následků.

Travel Assist používá stejné snímače jako automatická regulace odstupu (ACC) a asistent udržování jízdního pruhu (Lane Assist). Přečtěte si proto pozorně informace k systémům ACC »» strana 253 a Lane Assist »» strana 261 a věnujte pozornost tam uvedeným mezím systémů a pokynům.

Zjistí-li asistent pro případ nouze (Emergency Assist) ztrátu aktivity řidiče, vyzve jej k převzetí kontroly nad vozidlem. Výzva se uskutečňuje prostřednictvím optické a akustické výstrahy

a rovněž škrbnutí brzd. Předepnou se bezpečnostní pásy (v závislosti na vybavení). Systém brzdí vozidlo a udržuje je v jízdním pruhu.

Regulaci můžete kdykoli překonat pohybem volantu, intenzivním zrychlením nebo použitím pedálu brzdy.

Během aktivního regulačního zásahu asistenta pro případ nouze se následujícím způsobem varují jiní účastníci provozu:

- Po krátké době se zapnou výstražná světla.
- Zazní houkačka (v závislosti na rychlosti).

Jakmile se vozidlo zastaví, proběhnou následující akce:

- Odemknou se dveře.
- Rozsvítí se vnitřní osvětlení.
- V závislosti na vybavení se vyšle tísňové volání (eCall).
- Zapne se elektronická parkovací brzda a zasune se stupeň převodovky P.

Zapnutí a vypnutí

Asistenta pro případ nouze (Emergency Assist) lze zapnout a vypnout v systému infotainmentu v menu pro asistenty »» strana 96.

Zapnutý asistent pro případ nouze se aktivuje pouze při existenci těchto předpokladů:

Asistenční systémy řidiče

- Je zapnutý jízdní asistent (Travel Assist) nebo asistent udržování jízdního pruhu (Lane Assist).
- Systém rozpoznal vlevo a vpravo od vozidla příslušné vymezení jízdního pruhu.

Odstranění problémů

Asistent pro případ nouze (Emergency Assist) není k dispozici

Kontrolka svítí žlutě. Kromě toho se příslušná informace zobrazí na displeji panelu přístrojů.

- Je znečištěna oblast výhledu kamery. Očistěte čelní sklo.
- Dohled kamery je narušen povětrnostními podmínkami, například sněhem nebo zbytky mycích prostředků nebo zamlžením. Očistěte čelní sklo.
- Dohled kamery je narušen díly příslušenství nebo nálepkou. Uvolněte oblast kolem pole výhledu kamery.
- Kamera byly přestavena nebo poškozena, například v souvislosti s poškozením čelního skla. Zkontrolujte, zda není vidět nějaké poškození.
- Existuje nějaká porucha nebo závada. Ukončete a opět vytvořte připravenost k jízdě.
- Pokud problém existuje i nadále, vypněte asistenta pro případ nouze a vyhledejte servisního partnera.

POZOR

Inteligentní technika asistenta pro případ nouze nemůže překonat fyzikou stanovené hranice a funguje výhradně v rámci mezi systému. Za jízdní provoz vozidla vždy zodpovídá řidič.

- Rychlost jízdy a bezpečný odstup od vpředu jedoucích vozidel vždy přizpůsobte viditelnosti, povětrnostním podmínkám, stavu vozovky a provozním poměrům.
- Samotný asistent pro případ nouze není vždy schopen předjet nehodám a závažným poraněním.
- Pokud možno nejezděte s rukavicemi. Systém by to mohl interpretovat tak, že na volantu neexistuje aktivita.
- Jsou-li radarový snímač nebo kamera zakryté, přestavené nebo vadné, může systém provádět nežádoucí brzdicí nebo řídicí zásahy.
- Asistent pro případ nouze nereaguje ani na osoby a zvířata, ani na křižující vozidla nebo v tomtéž jízdním pruhu protijedoucí vozidla.

POZOR

V případě nežádoucího zásahu asistenta pro případ nouze (Emergency Assist) může dojít k nehodám a závažným poraněním.

- Chová-li se vozidlo jinak, než se přepokládá, ukončete intenzivním zrychlením,

brzděním nebo řízením zásah asistenta pro případ nouze.

- Nepoužívejte jízdního asistenta (Travel Assist) a asistenta udržování jízdního pruhu (Lane Assist). Vyhledejte servisního partnera a nechejte systém zkontrolovat.

Poznámka

- Automatické zásahy asistenta pro případ nouze (Emergency Assist) lze přerušit použitím pedálu plynu nebo brzdy nebo pohybem volantu.
- Automaticky zapnutá výstražná světla lze vypnout použitím pedálu plynu nebo brzdy, pohybem volantu nebo stiskem tlačítka výstražných světel.
- V případě potřeby může asistent pro případ nouze (Emergency Assist) vozidlo zabrzdit až do úplného zastavení.
- Pokud je asistent pro případ nouze (Emergency Assist) aktivován, musí se pro opětovnou aktivaci vypnout a zase zapnout zapalování.

Asistent změny jízdního pruhu (Side Assist) s asistentem vyparkování (RCTA) a asistentem otvírání dveří (Exit Assist)

Úvod k tématu

Asistent změny jízdního pruhu (Side Assist) pomáhá při rozpoznávání provozu v zadní oblasti vozidla.

Integrovaný asistent vyparkování (RCTA) podporuje řidiče při manévrování v souvislosti s vyparkováním z příčné parkovací mezery.

Asistent otvírání dveří (Exit Assist) varuje spolujezdce před možným nebezpečím, které se při otvírání nebo otevřených některých dveří vozidla blíží zezadu.

⚠ POZOR

Inteligentní technika asistenta změny jízdního pruhu (Side Assist) s asistentem pro vyparkování (RCTA) a asistentem otvírání dveří nemůže překonat fyzikou stanovené hranice a pracuje výhradně v rámci mezí systému. Neopatrné nebo nechtěné používání asistenta změny jízdního pruhu, asistenta vyparkování nebo asistenta otvírání dveří může mít za následek nehody a zá-

važná poranění. Systém nemůže nahradit pozornost řidiče.

- Rychlost jízdy a bezpečný odstup od vozidel jedoucích před Vámi přizpůsobte viditelnosti, povětrnostním podmínkám, stavu vozovky a podmínkám provozu.
- Mějte vždy ruce na volantu, abyste byli kdykoliv připraveni zasáhnout do řízení.
- Věnujte pozornost kontrolkám asistenta změny jízdního pruhu a informacím na displeji panelu přístrojů a jedejte v souladu s výzvami.
- Asistent změny jízdního pruhu může reagovat na zvláštní konstrukce na okraji vozovky, jako je například vysoké nebo promáčknuté protihlukové stěny. V takových případech může docházet k nesprávným výstřahům.
- Asistent změny jízdního pruhu se nesmí v žádném případě používat na nekvalitně vybudovaných vozovkách. Asistent změny jízdního pruhu je navržen pro kvalitně vybudované vozovky.
- Vždy pozorně sledujte okolí vozidla.
- Při přímém slunečním záření existuje možnost pouze omezené viditelnosti kontrolky asistenta změny jízdního pruhu.

ℹ Poznámka

Pokud by asistent změny jízdního pruhu s podporou vyparkování a asistentem otvírání dveří nefungoval v této kapitole popsá-

ným způsobem, nepoužívejte jej a vyhledejte servisního partnera.

Kontrolka

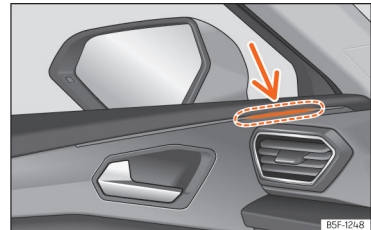

Obr. 191 Kontrolka asistenta změny jízdního pruhu.

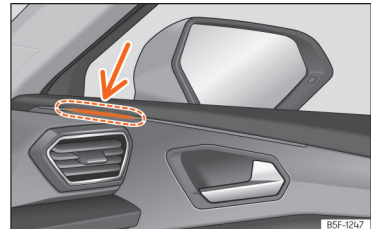

Obr. 192 Kontrolka asistenta změny jízdního pruhu.

Asistenční systémy řidiče

rozsvítí se

Krátkodobé jednorázové rozsvícení: Asistent změny jízdního pruhu je aktivovaný a připravený k provozu, například při zapnutí systému.

Trvalé svícení: Asistent mrtvého úhlu rozpozná vozidlo v oblasti mrtvého úhlu.

Blikání

Bylo rozpoznáno vozidlo ve vedlejším jízdním pruhu a současně byla směrem k rozpoznávanému vozidlu zapnuta směrová světla »» » .

U vozidel, která jsou navíc vybavena asistentem udržování jízdního pruhu »» » strana 261, se v případě nepoužití směrových světel uskuteční také výstraha při opuštění jízdního pruhu (asistent změny jízdního pruhu „Plus“ »» » strana 269).

Kontrolky se rozsvítí při zapnutí zapalování a musejí po přibližně 2 sekundách opět zhasnout. V této době se kontroluje funkčnost.

Pokud se neuskuteční žádná signalizace kontrolky asistenty změny jízdního pruhu, znamená to, že asistent změny jízdního pruhu nerozpoznal v okolí vozidla žádné jiné vozidlo »» » .

Při slabém vnějším osvětlení se intenzita svícení kontrolky snižuje. Uživatel může intenzitu svícení kontrolky měnit až v 5 úrovních v menu systému infotainmentu.

POZOR

Ignorování kontrolky a příslušných výstražných informací může vést k zastavení vozidla a za určitých okolností k nehodám a závažným poraněním.

- Výstražné kontrolky se nesmějí ignorovat.
- Proveďte potřebné akce.

UPOZORNĚNÍ

Ignorování kontrolních svítilen a příslušných výstražných informací může mít za následek poškození vozidla.

Asistent změny jízdního pruhu (Side Assist)

Asistent změny jízdního pruhu sleduje oblast za vozidlem prostřednictvím radarových snímačů »» » strana 9. Systém kvůli tomu měří odstup a rozdíl rychlosti vůči jiným vozidlům. Asistent změny jízdního pruhu nefunguje při rychlostech nižších než přibližně 15 km/h (9 mph).

Šířka jízdního pruhu není rozpoznávána individuálně, nýbrž je stanovena v systému. Proto může při jízdě na úzkých silnicích nebo mezi dvěma jízdními pruhy docházet k nesprávné signalizaci. Systém by mohl rovněž rozpoznávat vozidla v přespřítstím jízdním pruhu (pokud existuje) nebo jiné pevné objekty, jako na-

příklad protihlukové stěny a signalizovat nesprávné výstrahy.

Světelná signalizace

Kontrolka na příslušné straně informuje o dopravní situaci za vozidlem, pokud je tato situace považována za kritickou. Kontrolka vlevo »» » obr. 191 informuje o dopravní situaci na levé straně vozidla a kontrolka vpravo »» » obr. 192 o dopravní situaci na pravé straně vozidla.

Udržujte oblast výstražných kontrolky asistentu změny jízdního pruhu bez přítomnosti nějakých předmětů, nálepek nebo podobně, které by mohly omezit Váš výhled.

Asistent změny jízdního pruhu Plus

Funkce asistentu změny jízdního pruhu Plus je umožněna aktivací funkce **asistent udržování jízdního pruhu (Lane Assist)** »» » strana 261 a **asistent změny jízdního pruhu (Side Assist)**. V tomto případě jsou tyto funkce dále popsány způsobem zdokonalené.

Když řidič zahájí změnu jízdního pruhu během nějaké možné kritické situace:

- Kontrolka na příslušné straně bliká, i když nebyla použita směrová světla.
- Volant vibruje, aby byl řidič upozorněn na nebezpečí kolize.

»

- Uskuteční se korekční řídicí moment, aby se vozidlo opět vrátilo do svého jízdního pruhu.

Jízdní situace

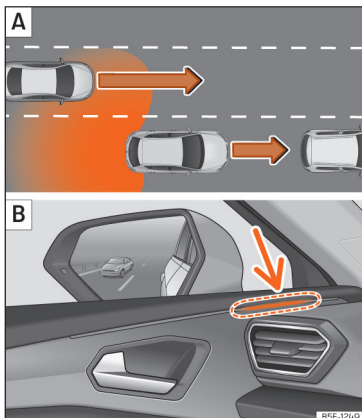

Obr. 193 Schématické zobrazení: [A] předjížděcí proces s provozem v zadní oblasti. [B] Signalizace asistenta změny jízdního pruhu pomocí kontrolky vlevo.

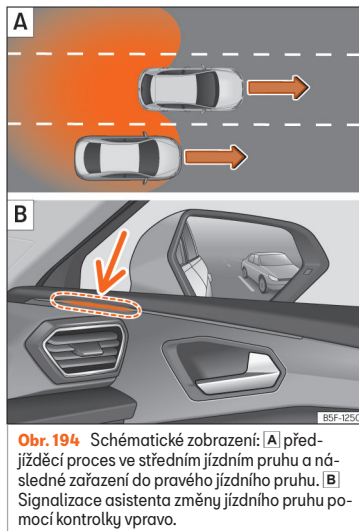

Obr. 194 Schématické zobrazení: [A] předjížděcí proces ve středním jízdním pruhu a následné zařazení do pravého jízdního pruhu. [B] Signalizace asistenta změny jízdního pruhu pomocí kontrolky vpravo.

Signalizace pomocí kontrolky » obr. 193 [B] (šipka) nebo » obr. 194 [B] (šipka) se objeví v následujících situacích:

- Při předjíždění jiným vozidlem » obr. 193 [A].
- Při předjíždění jiného vozidla » obr. 194 [A] s rozdílem rychlosti asi 10 km/h (6 mph). Při podstatně rychlejším předjíždění se signalizace neukáže.

Čím rychleji se nějaké vozidlo blíží, tím dříve se objeví signalizace pomocí kontrolky, protože asistent změny jízdního pruhu přihlíží k rozdílu rychlosti vůči jiným vozidlům. Proto se při stejném odstupu od jiného vozidla signalizace uskuteční někdy dříve a někdy později.

Fyzikální meze systému

V určitých jízdních situacích existuje možnost nesprávné interpretace dopravní situace prostřednictvím asistenta změny jízdního pruhu. Například v následujících situacích:

- v úzkých zatáčkách,
- při rozdílně širokých jízdních pruzích,
- v oblastech s velkými výškovými rozdíly,
- při špatných povětrnostních podmínkách,
- v případě zvláštních objektů na stranách, jako jsou například vysoké nebo šikmé protihlukové stěny.

Asistent vyparkování (RCTA)

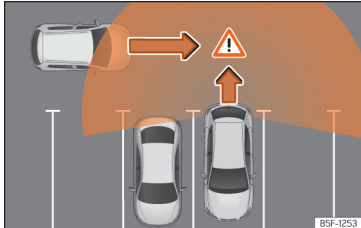

Obr. 195 Schematické vyobrazení asistenta vyparkování: sledovaná oblast vyjíždějícího vozidla.

Asistent vyparkování sleduje pomocí radarových snímačů v zadním nárazníku »» strana 243 při vyparkování couváním z příčné parkovací mezery nebo při manévrování například při nedostatečném výhledu příčný provoz za vozidlem.

Když systém rozpozná na vozovce za zádí vozidla zezadu se přibližující vozidlo »» obr. 195, zazní v případě významnosti situace akustický signál.

Kromě akustického signálu je řidič informován prostřednictvím vizuální signalizace na displeji systému infotainmentu. Tento signál má

podobu žlutého nebo červeného pruhu v zadní oblasti na displeji systému infotainmentu zobrazeného vozidla. Pruh znázorňuje tu stranu vozidla, která se k provozu v příčném směru přibližuje ¹⁾.

Automatický brzdicí zásah kvůli vyhnutí se poškozením

Pokud asistent vyparkování rozpozná na vozovce za zádí vozidla zezadu se přibližujícího účastníka provozu, aniž by řidič použil brzdu, může systém uskutečnit automatický brzdicí zásah.

Systém podporuje řidiče tím že automaticky brzdí a předchází tak škodám. K automatický brzdicí brzd se uskutečňuje při couvání rychlostí 1 - 12 km/h (1 - 7 mph). Po rozpoznání zastavení vozidla přidržuje systém vozidlo zabrzděné ještě další 2 sekundy.

Po automatickém zásahu brzd pro vyhnutí se škodám musí do možnosti uplavení dalšího brzdicího zásahu systému uplynout asi 10 sekund.

Automatický brzdicí zásah lze přerušit silným sešlápnutím pedálu plynu nebo brzdy, řidič potom opět převezme kontrolu nad vozidlem.

⚠️ POZOR

Inteligentní technologie asistenta vyparkování nemůže překonat fyzikou stanované meze a funguje výhradně v rámci systémových limitů. Funkce parkovacího asistenta nesmí svádět k rizikovému chování. Systém nemůže nahradit pozornost řidiče.

- Systém nikdy nepoužívejte při omezené viditelnosti nebo při obtížných dopravních situacích, např. na silnicích s výskytem silného provozu nebo k přeježdění více jízdních pruhů.
- Mějte stále pod kontrolou okolí vozidla, protože systém často spolehlivě nerozpozná cyklisty nebo chodce.
- Asistent vyparkování nezabrdí vždy vozidlo automaticky až do zastavení.

¹⁾ Tato položka menu existuje pouze u vozidel s parkovacím systémem.

Asistent otvírání dveří (Exit Assist)

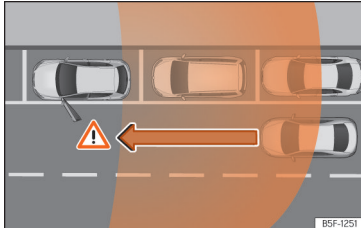

Obr. 196 Grafický příklad.

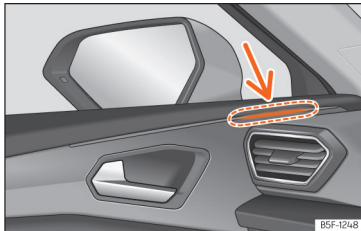

Obr. 197 Dveře: výstražná kontrolka.

Asistent otvírání dveří (Exit Assist) varuje cestující před možnou kolizí při otevření dveří po zastavení vozidla. Systém sleduje v rámci svých mezí za použití zadních snímačů zadní a boční oblast vozidla » strana 243. Rozpoznávají se ze zadu se přibližující pohybuující se objekty, jako například automobily » » obr. 196.

Když se při otvírání dveří zjistí nějaká kritická situace, signalizuje se to prostřednictvím akustického signálu v reproduktoru dveří na příslušné straně » » obr. 197. Kromě toho za blíží kontrolka asistenta změny jízdního pruhu pro příslušné dveře. Když již byly dveře otevřeny a byla rozpoznána kritická situace pro jiného účastníka provozu, svítí kontrolka asistenta změny jízdního pruhu na příslušné straně trvale.

Jasnost signalizace asistenta otvírání dveří nastavovat nelze.

Když se poprvé přistoupí k vozidlu se zavřenými a zamčenými dveřmi, je funkce k dispozici 3 minuty po otevření některých dveří. Funkce zůstane k dispozici, dokud je ve vozidle zapnuté zapalování a vozidlo se nepohybuje.

Po vypnutí zapalování zůstane funkce ještě asi po dobu tří minut v pohotovosti. Potom se rozsvítí kontrolky a signalizují tak deaktivaci systému.

⚠ POZOR

- Sledujte pečlivě provoz a okolí vozidla. Asistent otvírání dveří (Exit Assist) nemůže nahradit pozornost cestujících. Odpovědnost za otevření dveří a opuštění vozidla spočívá stále na cestujících vozidla.
- Asistent otvírání dveří (Exit Assist) funguje nepřetržitě, dokud je zapnuté zapalování vozidla. Jinak se systém deaktivuje a krátce zapnou kontrolky.

- Může se stát, že se dopravní situace nesprávně interpreteje a nelze varovat před všemi přibližujícími se objekty, jako například před chodci. Mějte stále provoz a okolí vozidla pod dohledem.

⚠ POZOR

Pro asistenta otvírání dveří (Exit Assist) existují určité meze systému, takže nemůže ve všech případech varovat před hrozící kolizí:

- Když Vaše vozidlo stojí příliš hluboko v parkovací mezeře a je zakryté sousedními vozidly.
- Za určitých okolností se blížící se objekty nebo osoby, například s jízdním kolem nebo skútem, nerozpoznají.
- Systém nereaguje na zastavené objekty.

i Poznámka

- Asistent otvírání dveří (Exit Assist) se zapíná a vypíná v menu Asistence řidiče.
- Jasnost signalizace asistenta otvírání dveří nastavovat nelze.
- Systém není k dispozici při připojeném přívěsu.

Ovládání asistentů

Zapnutí a vypnutí asistentů

Jak asistenta změny jízdního pruhu, tak i asistenta otvírání dveří lze zapnout a vypnout v systému infotainmentu v menu **Asistenti**.

Asistenta otvírání dveří [Exit Assist] a asistenta vyparkování (RCTA) lze najít také v menu **Nastavení pro Park Assist**.

Kromě toho lze asistenta změny jízdního pruhu [Side Assist] a asistenta vyparkování [RCTA] zapínat a vypínat prostřednictvím menu panelu přístrojů **Asistenti** » strana 74.

Otevřené menu **Asistenti** v systému infotainmentu:

- Side Assist
- Asistent otvírání dveří
- Asistent vyparkování

Vyvolané menu **Park Assist > Nastavení** v systému infotainmentu:

- Asistent otvírání dveří
- Asistent vyparkování

Otevřené menu **Asistenti** v panelu přístrojů:

- Side Assist
- Asistent vyparkování

Je-li čtvereček v panelu přístrojů nebo v systému infotainmentu zaškrtnutý [✓], funkce se automaticky aktivuje při zapnutí zapalování.

Jakmile je asistent změny jízdního pruhu připravený k provozu, potvrdí se to krátkým objevením signalizace v kontrolkách.

Naposledy provedené nastavení systému zůstává zachované i po opětovném zapnutí zapalování.

Jízda s přívěsem

Asistent změny jízdního pruhu, asistent vyparkování a asistent otvírání dveří se automaticky deaktivují a nelze je aktivovat, když je k tažnému zařízení z výroby připojen přívěs nebo podobné zařízení.

Jakmile řidič zahájí jízdu s elektricky k vozidlu připojeným přívěsem, objeví se na displeji panelu přístrojů informace, že asistent změny jízdního pruhu, asistent vyparkování a asistent otvírání dveří jsou deaktivované. Po odpojení přívěsu od vozidla se asistent změny jízdního pruhu, asistent vyparkování a asistent otvírání dveří vrátí nazpět do výchozího stavu před elektrickým připojením přívěsu.

Nabylo-li tažné zařízení namontováno ve výrobě, je nutné při jízdě s přívěsem deaktivovat asistenta změny jízdního pruhu, asistenta vyparkování a asistenta otvírání dveří ručně.

Brzdění a parkování

Brzdová soustava

Kontrolky

Svítí červeně

Přiliš nízká hladina brzdové kapaliny » strana 339 nebo závada brzdové soustavy.

Nepokračujte v jízdě!

Svítí červeně

Elektronická parkovací brzda » strana 275.
Při uvolnění parkovací brzdě kontrolka zhasne.

Svítí žlutě

Opatřebované přední brzdové třecí segmenty.
Vyhleďte ihned servisního partnera.

POZOR

- Při zapnutí zapalování se automaticky prověřují stav brzdové soustavy a funkce systémů pro podporu brzd. Kontrolky v panelu přístrojů se krátce rozsvítí a opět zhasnou. Když některá z kontrolek svítí trvale, existuje nějaká závada. Vyhleďte neprodleně autorizovaný servis.
- Když kontrolka brzdové soustavy  nezhasne nebo se rozsvítí během jízdy, signalizuje přiliš nízkou hladinu brzdové kapaliny »

nebo závalu soustavy - nebezpečí nehody! »» strana 339, Brzdová kapalina. Zastavte a nepokračujte dále v jízdě. Vyžádejte si odbornou pomoc.

- Pokud svítí kontrolka brzdové soustavy (☹) spolu s kontrolkou ABS (☹), může se jednat o závalu v systému ABS. Zadní kola mohou v důsledku toho při brzdění blokovat. Vozidlo se může, podle okolností, svou zadní částí dostat do smyku! Zastavte vozidlo a obraťte se na servisního partnera.
- Při rozsvícení kontrolky (☹) samotné nebo společně s textovou informací na displeji panelu přístrojů vyhledejte ihned servisního partnera a nechte brzdové třecí segmenty zkontrolovat nebo v případě opotřebení vyměnit.

Upozornění k brzdám

Nové brzdové třecí segmenty

Nové brzdové třecí segmenty nemají ještě během prvních 200 až 300 km (100 až 200 mil) plný brzdící účinek a musejí se teprve „zabrousit“. Trochu sníženou brzdící sílu však můžete kompenzovat větším tlakem na pedál brzdy. Vyhňte se během doby záběhu vysokému zatěžování brzd.

Opotřebení

Opotřebení brzdových třecích segmentů závisí do značné míry na podmínkách použití

a způsobu jízdy. To platí zejména tehdy, jezdíte-li často ve městě a na krátké trasy nebo velmi sportovně.

V závislosti na rychlosti, brzděné síle a okolních podmínkách (např. teplota, vlhkost vzduchu) se mohou objevit při brzdění zvuky.

Mokro nebo posypová sůl

V určitých situacích, jako např. po průjezdech vodou, při silném dešti nebo po omýtí vozidla, může být účinek brzd z důvodu vlhkých, resp. v zimě zaledněných brzdových kotoučů a brzdových obložení zpožděn. Brzdy se musí nejprve „zabrzdit za sucha“.

Při vyšších rychlostech a zapnutých stěračích skla brzdová obložení na krátkou dobu přiléhají k brzdovým kotoučům. To se stává - řidič si toho nevšimne - v pravidelných intervalech a způsobuje to lepší odezvu brzdění za mokra.

Také při jízdách na soli posypaných vozovkách může být plný brzdící účinek zpožděn, pokud jste delší dobu nebrzdili. Vrstva soli na brzdových kotoučích a brzdových obloženích musí být při brzdění nejprve obroušena.

Koroze

Korozi na brzdových kotoučích a znečištění obložení podporují dlouhé doby stání, malý jízdní výkon a malé namáhání.

Při malém namáhání brzdové soustavy a při existující korozi doporučujeme několikrát silně

zabrzdit z vysoké rychlosti a tím brzdové kotouče a brzdová obložení vyčistit »» ⚠.

Závada brzdové soustavy

Při zjištění, že se dráha pedálu brzdy náhle zvětšila, existuje možnost výpadku jednoho brzdového okruhu dvouokružové brzdové soustavy. Zajedťte neprodleně k nejbližšímu servisnímu partnerovi a nechte závalu odstranit. Cestou jeďte sníženou rychlostí a připravte se přitom na delší brzděné dráhy a vyšší tlak na pedál.

Nízká hladina brzdové kapaliny

Při příliš nízké hladině brzdové kapaliny mohou v brzdové soustavě vzniknout závady. Hladina brzdové kapaliny je elektronicky hlídána.

Posilovač brzd

Posilovač brzd posiluje tlak, který se vytváří stlačováním pedálu brzdy. Funguje pouze při zapnutém motoru.

Elektromechanický posilovač brzd (eBKV)

Elektromechanický posilovač brzd funguje pouze při zapnutém zapalování a posiluje tlak, kterým řidič působí na pedál brzdy.

Pokud elektromechanický posilovač brzd nepracuje, je nutné pedál brzdy sešlapávat větší silou, protože se v důsledku chybějící podpory brzděné síly prodlouží brzděná dráha.

⚠ POZOR

Každá závada brzdové soustavy může prodloužit brzdnou dráhu, což zvyšuje riziko nehody!

- Nové brzdové třecí segmenty se musejí zabrousit a při prvních 200 km (124 milích) nemají ještě optimální třecí sílu. Trochu sníženou brzdící sílu můžete kompenzovat silnějším tlakem na pedál brzd.
- Při jízdách na solí posypaných silnicích se může účinek brzd uplatňovat se zpožděním.
- V klesáních se mohou brzdy nadměrným používáním přehřát. Než pojedete delší trasu s velkým spádem snižte rychlost, zvolte nižší běh popř. nižší převodový stupeň. Využijete tím brzdění motorem a odlehčíte brzdy.
- Mírné a trvalé brzdění má za následek přehřátí brzd a tím delší brzdnou dráhu. Místo toho brzděte v intervalech.
- Brzdění za účelem vyčištění brzdové soustavy provádějte pouze tehdy, pokud to dovolují poměry na vozovce. Neuvádějte ostatní účastníky silničního provozu do nebezpečí: Hrozí nebezpečí nehody!
- Zamezte tomu, aby se vozidlo pohybovalo ve volnoběhu s vypnutým motorem. Brzdná dráha se značně prodlužuje, protože nepůsobí posilovač brzd.
- Velmi silné namáhání brzd může vést k tvorbě parních bublin v trubkách brzdové

soustavy. Může se tím omezit brzdící účinek.

- Nesériové nebo poškozené čelní spojery mohou omezit větrání brzd a vést k jejich přehřátí. Před nákupem dílů příslušenství byste měli věnovat pozornost příslušným pokynům.

ⓘ UPOZORNĚNÍ

- Nenechte nikdy brzdy „obrušovat“ lehkým tlakem na pedál, pokud skutečně nemusíte brzdit. Vede k přehřátí brzd a tím k delší brzdné dráze a k většímu opotřebení.
- Dříve než budete sjíždět delší trasu se silným klesáním, snižte prosím rychlost, zařaďte do nižšího převodového stupně. Tím využijete brzdící účinek motoru a odlehčíte brzdy. Pokud musíte i přesto dodatečně zabrzdit, nebrzděte trvale, ale v intervalech.

ⓘ Poznámka

- Jestliže posilovač brzd nepracuje, např. musí-li být vozidlo odtazeno nebo došlo-li k závadě posilovače, musíte sešlápnout brzdový pedál podstatně silněji než normálně.
- Pokud si necháte dodatečně namontovat přední spojler nebo úplné kryty kol nebo podobně, musíte zajistit, aby nebyl ovlivněn přívod vzduchu k předním kolům - jinak by se mohla brzdová soustava příliš zahřát.

Elektronická parkovací brzda (EPB)



Obr. 198 Ve spodní části středové konzoly: tlačítko elektronické parkovací brzd.

Elektronická parkovací brzda nahrazuje ruční brzdu »» ⚠.

Zapnutí elektronické parkovací brzd



Elektronickou parkovací brzdu lze aktivovat vždy při stojícím vozidle, i když je vypnuté zapalování. Aktivujte ji vždy, když opouštíte nebo parkujete vozidlo.

- Zatáhněte za tlačítko (P) »» obr. 198 a přidržte je v této poloze.
- Parkovací brzda je aktivovaná, když se rozsvítí kontrolka tlačítka »» obr. 198 a červená (P) kontrolka na panelu přístrojů.
- Potom tlačítko opět uvolněte.

Uvolnění elektronické parkovací brzd

- Zapněte zapalování.

»

- Stiskněte tlačítko  » **obr. 198**. Současně silně stlačte pedál brzdy nebo při spuštění motoru trochu sešlápněte pedál plynu.
- Kontrolka tlačítka » **obr. 198** a červená  kontrolka na panelu přístrojů zhasnou.

Automatické uvolnění elektronické parkovací brzdy při rozjezdu

Elektronická parkovací brzda se automaticky uvolní při rozjezdu, je-li při zavřených dveřích řidiče a připnutém bezpečnostním pásu řidiče splněna **jedna** z následujících podmínek:

- *U vozidel s automatickou převodovkou:* Zařadí nebo změní se jízdní stupeň a mírně sešlápně pedál plynu.
- *U vozidel s manuální převodovkou:* Před rozjezdem se zcela prošlápně pedál spojky a mírně sešlápně pedál plynu.
- K usnadnění určitých manévrů existují výjimky, které dovolí automatické uvolnění parkovací brzdy, i když nemá řidič připnutý bezpečnostní pás.

Neopřetržitým zatažením za tlačítko  » **obr. 198** při rozjezdu lze automaticky uvolnění parkovací brzdy znemožnit.

Elektronická parkovací brzda se uvolní poté, co se tlačítko  zase pustí. Tímto způsobem lze usnadnit rozjezd s velkým zatížením tažného zařízení » **strana 297**.

Automatické zapnutí elektronické parkovací brzdy při nevhodném opuštění vozidla

U vozidel s automatickou převodovkou se aktivuje elektronická parkovací brzda automaticky při nevhodném opuštění vozidla v tomto případě:



- Spínač jízdních stupňů se nachází v nastavení **D/S** nebo **R** nebo v režimu řazení Tiptronic.
- **A:** Vozidlo stojí.
- **A:** Jsou otevřené dveře řidiče.

Automatické zapnutí elektronické parkovací brzdy při vypnutí zapalování

Z vozidel s manuální převodovkou se elektronická parkovací brzda automaticky aktivuje při vypnutí zapalování. Tuto funkci lze deaktivovat prostřednictvím systému infotainmentu » **strana 96**.

Funkce nouzové brzdy

Funkci nouzové brzdy použijte pouze tehdy, když nelze vozidlo zastavit pomocí nožní brzdy » .

- Zatáhněte za tlačítko  » **obr. 198** a přidržte je v této poloze, aby se vozidlo **prudce** zabrzdilo. Současně zazní výstražný signál.
- Pro přerušení brzdění uvolněte tlačítko  nebo zrychlete.

POZOR

NeSprávné používání elektronické parkovací brzdy může být příčinou nehod a závažných poranění.

- Nikdy nepoužívejte elektronickou parkovací brzdu k brzdění vozidla, s výjimkou nouzové situace. Brzdná dráha je podstatně delší, protože za určitých podmínek brzdí pouze zadní kola. Používejte vždy nožní brzdu.
- Nikdy nezrychlujte motor z motorového prostoru, pokud je navolen jízdní stupeň nebo zařazen převodový stupeň a motor běží. Vozidlo by se i při aktivované elektronické parkovací brzdě mohlo rozjet.
- Při zapínání a vypínání elektronické parkovací brzdy dochází k mírnému posunutí pedálu brzdy. Dbejte na to, aby se Vaše noha nenacházela pod pedálem brzdy.

UPOZORNĚNÍ

Abyste předešlo nechtěnému uvedení vozidla do pohybu aktivujte nejdříve elektronickou parkovací brzdu a teprve potom sejměte nohu z pedálu brzdy.

Poznámka

- U vozidel s manuální převodovkou se elektronická parkovací brzda automaticky uvolní při uvolnění pedálu spojky a současném použití pedálu plynu.

- Při vybitém 12voltovém vozidlovém akumulátoru nelze elektronickou parkovací brzdou vypnout. Použijte startovací podporu »» strana 55.
- Při aktivaci a uvolňování elektronické parkovací brzdy se mohou vyskytnout zvuky.
- Pokud se elektronická parkovací brzda delší dobu nepoužije, provádí systém občas u stojícího vozidla automatické a slyšitelné testy.

Funkce Auto Hold



Obr. 199 Ve spodní části středové konzoly: tlačítko funkce Auto Hold.

Kontrolka v tlačítku Auto Hold »» obr. 199 při zapnuté funkci Auto Hold trvale svítí.

Funkce Auto Hold pomáhá po zapnutí řidiči častým stání vozidla nebo delším stání při běžícím motoru, např. ve stoupání nebo stání

u semaforu nebo v situacích s hustým provozem a častým zastavováním.

Zapnutá funkce Auto Hold automaticky brání pohybu vozidla bez nutnosti použití pedálu brzdy.

Jakmile je rozpoznáno zastavení vozidla a brzdový pedál je puštěn, vozidlo zadrží funkce Auto-Hold. Vy můžete dát nohu z brzdového pedálu pryč.

Jakmile řidič klepne na plynový pedál nebo přidá pro rozjezd plyn, funkce Auto Hold opět brzdu uvolní. Vozidlo se dá do pohybu podle sklonu vozovky.

Není-li u stojícího vozidla splněna některá z podmínek funkce Auto-Hold, funkce Auto Hold se vypne a tlačítko zhasne »» obr. 199. Elektronická parkovací brzda se automaticky zapne, aby bylo vozidlo při parkování bezpečně zajištěno »» △

Podmínky pro zastavení vozidla pomocí funkce Auto Hold

- Dveře řidiče jsou zavřené.
- Řidič má připnutý bezpečnostní pás.
- Motor běží.

Zapnutí a vypnutí funkce Auto Hold

Stiskněte tlačítko Auto Hold »» △. Při vypnutí funkce Auto Hold zhasne kontrolka v tlačítku.

Automatické zapnutí a vypnutí funkce Auto Hold

Byla-li funkce Auto Hold zapnuta pomocí tlačítka Auto Hold před vypnutím zapalování, zůstane funkce po opětovném zapnutí zapalování vypnutá.

Pokud nebyla funkce Auto Hold zapnutá, zůstane tato funkce při příštím zapnutí zapalování vypnutá.

Funkce Auto Hold se automaticky zapíná při splnění dále uvedených podmínek (všechny podmínky musejí být splněné **současně** »» △):

1. Vozidlo **stojí** při sešlápnutém pedálu brzdy v rovné nebo skloněné poloze.
2. Motor „řádně“ běží.

Funkce Auto Hold se automaticky vypíná při splnění následujících podmínek:

1. Není-li splněna jedna z »» strana 277, Podmínky pro zastavení vozidla pomocí funkce Auto Hold uvedených podmínek.
2. Pokud motor neběží plynule nebo se vyskytne nějaká závada.
3. Když se motor zastaví.
4. *Manuální převodovka:* Při současném použití pedálu spojky a pedálu plynu. *Automatická převodovka:* Při sešlápnutí pedálu plynu. »

5. *Automatická převodovka:* Když některá z pneumatik má minimální kontakt se zemí, např. při zkřížení náprav.

⚠ POZOR

Inteligentní technologie funkce Auto Hold nemůže překonat fyzikou stanovené meze a pracuje výhradně v rámci systémových limitů. Vyšší komfort, který funkce Auto Hold poskytuje, nesmí svádět k rizikovému chování.

- Při běžícím motoru a zapnuté funkci Auto Hold nikdy vozidlo neopouštějte.
- Funkce Auto Hold nemůže vozidlo ve stoupání nebo klesání vždy zadržet, např. na kluzkých nebo zledovatělých vozovkách.

i Poznámka

Před vjetím vozidla do mycí linky vždy vypněte funkci Auto Hold a automatické zapínání parkovací brzdy při vypnutí zapalování »» strana 276, protože by jinak automatická aktivace elektronické parkovací brzdy mohla být příčinou poškození vozidla.

Stabilizační programy a systémy podpory brzd

Kontrolky



rozsvítí se

Závada systému ESC nebo ABS, resp. systémem vyvolané odpojení. ESC spolupracuje se systémem ABS. Při výpadku systému ABS se kontrolka také rozsvítí.



Blikání

Aktivní ESC, resp. TCS.



rozsvítí se

Ručně vypnuté TCS.

Nebo: ESC ve sportovním režimu »» strana 281.



rozsvítí se

Závada nebo výpadek ABS.

⚠ POZOR

Při zapnutí zapalování se automaticky prověřují stav brzdové soustavy a funkce systémů pro podporu brzd. Kontrolky v panelu přístrojů se krátce rozsvítí a opět zhasnou. Když některá z kontrolek svítí trvale, existuje nějaká závada. Vyhleďte neprodlené autorizovaný servis.

Systémy podpory brzd

Elektronická kontrola stability (ESC)

ESC přispívá k bezpečné jízdě. Snižuje nebezpečí smyku a zlepšuje jízdní stabilitu. Systém ESC rozpoznává mezní jízdní situace, jako například přetáčivost a nedotáčivost vozidla nebo protočení hnacích kol. Cílenými zásahy brzd nebo snížením točivého momentu motoru se vozidlo stabilizuje. Při regulačním zásahu systému ESC bliká kontrolka  v panelu přístrojů.

V systému ESC jsou integrovány protiblokovací systém (ABS), brzdový asistent (HBA), kontrola trakce (TCS), elektronická uzávěrka diferenciálu (EDS), elektronická uzávěrka diferenciálu (XDS) a stabilizace jízdní soupravy.

ESC kromě toho podporuje stabilizaci vozidla prostřednictvím změny řídicího momentu.

TCS lze vypnout v případě požadavku na prokluz pneumatik »» strana 281.

Protiblokovací systém (ABS)

ABS brání blokování kol při brzdění až do stavu krátce před zastavením vozidla. Vozidlo tak zůstává říditelné i při plném brzdění. Pedál brzdy sešlápnete bez přerušování - "nepumpujte"! Zásah systému ABS lze pozorovat prostřednictvím pulzací pedálu brzdy.

Provedou-li se na podvozku nebo na brzdové soustavě nějaké změny, může se funkce systému ABS značně narušit.

Brzdový asistent (HBA)

Brzdový asistent může pomoci zkrátit brzdnu dráhu. Zesiluje účinnost brzdění, když řidič ve stavu nouze rychle sešlápně brzdový pedál. Přitom musí být brzdový pedál ovládnán tak dlouho, dokud situace nebezpečí nepomine.

Kontrola trakce (TCS)

TCS zmenšuje při protáčení kol hnací sílu motoru a přizpůsobuje hnací sílu poměrům vozovky. To usnadňuje rozjezd, zrychlování a jízdu do kopce.

Elektronická uzávěrka diferenciálu (EDS)

EDS přibrzdí ve protáčejícím se kole a přenáší hnací sílu na druhé poháněné kolo. Tato funkce je k dispozici až do rychlosti přibližně 100 km/h [62 mph].

Abyste kotoučové brzdy brzděného kola nepřehřivaly, funkce EDS se při neobvykle silném zatížení automaticky vypíná. Vozidlo zůstává nadále provozuschopné. Jakmile se brzdy ochladí, EDS se opět automaticky zapne.

Stabilizace jízdní soupravy

Pokud řídíte vůz s přívěsem, platí následující: Souprava složená z tažného vozidla a přívěsu

má obecně sklon ke kývavým pohybům. Pokud se kývání z přívěsu přenáší na tažné vozidlo a ESC to rozpozná, tak se tažené vozidlo v rámci systémových limitů automaticky díky ESC zpomalí a souprava se stabilizuje. Stabilizace jízdní soupravy není k dispozici pro všechna provedení pro konkrétní země »» strana 302.

Elektronická uzávěrka diferenciálu (XDS)

Při projíždění zatáčky umožňuje elektronická příčná uzávěrka, aby se kolo na vnější straně zatáčky otáčelo rychleji než kolo na vnitřní straně zatáčky. Kolo, které se otáčí rychleji (vnější strana), je poháněno méně než kolo na vnitřní straně. To může v určitých situacích vést k tomu, že je na kolo na vnitřní straně přenášený moment nadměrně velký, což může mít za následek prokluz. Oproti tomu kolo na vnější straně zatáčky získává slabší pohon než by mohlo přenášet. To může mít za následek ztrátu přilnavosti hnací nápravy, v tomto případě přední nápravy, což se projeví jako nedotáčivost nebo „prodloužení“ dráhy vozidla.

XDS to může prostřednictvím signálů a snímačů systému ESC rozpoznat a tento efekt korigovat.

XDS přibrzdí prostřednictvím ESC kolo uvnitř zatáčky tak, aby se zamezilo jeho protáčení. Požadovaný průběh jízdy vozidla se tím stane přesnějším.

Uzávěrka XDS funguje ve spojení se systémem ESC a je vždy aktivovaná, a to i tehdy, když byla odpojena funkce TCS nebo systém ESC se nachází ve sportovním režimu, resp. je odpojený.

Multikolizní brzda

Multikolizní brzda se aktivuje prostřednictvím řídicí jednotky airbagů a automaticky zajišťuje brzdění. Aktivace se uskuteční, když řídicí jednotka airbagů rozpozná při nějaké nehodě zpoždění větší než je aktivací úroveň a brzdící proces je ovládnán prostřednictvím systému ESC.

Multikolizní brzda může při nehodě podpořit řidiče brzdícím zásahem a tím omezit nebezpečí smyku a riziko dalších kolizí.

Automatické brzdění při nehodě potlačují tyto aktivity:

- Když řidič sešlápně pedál plynu, automatické brzdění se neuskuteční.
- Je-li brzdňý tlak prostřednictvím sešlápnutého pedálu brzdy vyšší než systémem iniciovaný brzdňý tlak, je vozidlo brzděno manuálně.
- Při závadě systému ESC není multikolizní brzdění k dispozici.

Elektromechanický posilovač brzd (eBKV)

Elektromechanický posilovač brzd posiluje při zapnutém zapalování řídicím vyvíjený tlak na »

pedál brzdy. Při brzdícím zásahu prostřednictvím některého asistenčního systému řidiče, například při regulaci prostřednictvím systému ACC (automatická regulace odstupe) nebo při nouzovém brzdění, se může pedál brzdy automaticky pohybovat směrem dolů. Po vypnutí zapalování se podpora brzdění postupně zmenšuje. Zajistěte vozidlo po zastavení proti rozjetí.

Dodržujte předpisy pro parkování »» strana 281.

Při nefunkčnosti elektromechanického posilovače brzd se v panelu přístrojů objeví červený symbol  signalizace závady brzdové soustavy. Při brzdění v případě výpadku elektromechanického posilovače brzd může docházet k vibracím pedálu brzdy.

Pokud elektromechanický posilovač brzd nepracuje, je nutné pedál brzd sešlapávat větší silou, protože se v důsledku chybějící podpory brzdění síly prodlouží brzdná dráha.

Realizace brzdění síly¹⁾

Zpětné získávání brzdění energie (rekuperace) může poskytovat brzdící účinek. Brzdící účinek závisí na zvoleném jízdním stupni a stavu nabití vysokonapěťového akumulátoru.

Při velmi silném brzdícím účinku prostřednictvím rekuperace svítí brzdová světla vozidla.

Elektromotor může v generátorovém provozu v závislosti na otáčkách, jakož i teplotě a stavu nabití vysokonapěťového akumulátoru vytvářet na předních kolech brzdící moment.

Tyto závislosti mají za následek kolísání elektrického zpomalování, které se podle požadavku řidiče kompenzuje hydraulicky. Tato funkce se nazývá „realizace brzdění síly“ a provádí regulaci mezi mechanickým brzděním a brzdícím účinkem motoru.

POZOR



Rychlá jízda na zledovatělých, blátivých nebo mokřích vozovkách může způsobit ztrátu kontroly nad vozidlem a mít za následek závažná poranění řidiče a spolujezdců.

- Systémy ESC, ABS, TCS, EDS, resp. elektrická uzávěrka diferenciálu rovněž nemohou překonávat fyzikou stanovené meze. Na to je třeba pamatovat zvláště na kluzké nebo mokré vozovce. Když zareagují systémy, měli byste rychlost ihned přizpůsobit vozovce a dopravním poměrům. Zvýšený počet bezpečnostních systémů Vás nesmí navádět k tomu, abyste riskovali. Jinak hrozí nebezpečí nehody!
- Uvažte, že riziko nehody se zvyšuje rychlou jízdou, zejména v zatáčkách a na kluzké nebo mokré vozovce, a rovněž těsným přiblížením k druhému vozidlu. Nehodám nemohou také zabránit ESC, ABS, brzdovi asis-

stenti, EDS, resp. elektronické řízení hnacího momentu na kolech: **Nebezpečí nehody!**

- Při akceleraci na rovnoměrně kluzké vozovce, například na ledu a sněhu, přidejte plyn opatrně. Hnací kola se mohou i přes zabudované regulační systémy protočit a tím ovlivnit jízdní stabilitu. **Nebezpečí nehody!**

Poznámka

- Systémy ABS a TCS mohou bezvadně pracovat pouze při stejných pneumatikách na všech čtyřech kolech. Rozdílné valivé obvody pneumatik mohou mít za následek nežádoucí snížení výkonu motoru.
- Během doby, kdy popsané systémy aktivně zasahují, můžete slyšet charakteristický hluk.
- Pokud se objeví kontrolka  nebo , může tam být rovněž nějaká závada »» strana 89.
- Změny na vozidle (např. na motoru, brzdové soustavě, na podvozku) nebo jiná kombinace kol a pneumatik mohou funkci systémů ABS, TCS a ESC ovlivnit.

¹⁾ Platí pro hybridní vozidla.

Vypnutí a zapnutí systémů ESC a TCS

Elektronická kontrola stability ESC se automaticky zapíná při spuštění motoru, pracuje pouze při běžícím motoru a zahrnuje systémy ABS, EDS a TCS.

Funkce TCS se smí vypnout pouze v případě nedosahování dostatečného pohonu.

Vždy podle provedení a verze vozidla lze buď vypnout pouze funkci TCS nebo zapnout elektronickou kontrolu stability ESC v jízdním režimu „Sport“.

Zapnutí a vypnutí systému TCS

- TCS lze vypínat a zapínat prostřednictvím systému infotainmentu. Ťkněte na funkční tlačítko  > **Asistenti** > **Menu ESC** >>> strana 96. U vozidel s informačním systémem řidiče se objeví příslušné upozornění.

Při vypnutém systému TCS svítí kontrolka  v panelu přístrojů.

Zapnutí a vypnutí systému ESC v režimu „Sport“

- Systém ESC lze v režimu „Sport“ zapínat a vypínat prostřednictvím systému infotainmentu. Ťkněte na funkční tlačítko  > **Asistenti** > **Menu ESC** >>> strana 96. U vozidel s informačním systémem řidiče se objeví příslušné upozornění.

Při zapnutém režimu „Sport“ jsou stabilizační zásahy systému ESC a kontroly trakce (TCS) omezeny. Navíc v panelu přístrojů svítí kontrolka .

POZOR

ESC Sport byste měli zapínat pouze tehdy, když to dovolují Vaše řídičské schopnosti a dopravní situace. Nebezpečí smyku!

- Při ESC ve sportovním režimu je funkce stabilizace omezena, aby byl umožněn sportovní způsob jízdy. Hnací kola se mohou protáčet a vozidlo se může dostat do smyku.

Poznámka

Při vypnutí systému TCS nebo volbě sportovního režimu dojde k vypnutí tempomatu.

Parkování

Odstavení vozidla

Při odstavení a parkování vozidla dodržujte zákonná ustanovení.

Při parkování vozidla dodržujte následující pokyny:

- Vozidlo odstavte na vhodný podklad >>> .
- Zapněte elektronickou parkovací brzdou >>> strana 275.

- V případě automatické převodovky je nutné stisknutím tlačítka **P** zasunout parkovací uzáveř.

- Vypněte motor a vypněte zapalování. Pootoče trochu volantem, aby zaklapl zámek řízení.

- U manuální převodovky na rovině a ve stoupání zařaďte 1. převodový stupeň nebo v klesání zpátečku a uvolněte spojkový pedál.

- Když vozidlo opouštíte, vezměte s sebou všechny klíče vozidla.

Navíc ve stoupáních a klesáních

Před vypnutím motoru otočte volantem tak, aby přední kola zaparkovaného vozidla směřovala proti obrubníku pro případ, že by se vozidlo dalo do pohybu.

- V klesání stočte přední kola tak, aby směřovala k obrubníku.

- Ve stoupání stočte přední kola tak, aby směřovala ke středu vozovky.

POZOR

- Vyhýbejte se parkování vozidla v místech, v nichž by horká výfuková soustava přišla do kontaktu se suchou trávou, křovím, vyteklym palivem nebo jinými vznětlivými látkami.

- Nenechávejte cestující v zamknutém vozidle, protože v určitých případech nelze >>>

otevřít dveře nebo okna. Zamčené dveře ztěžují možnost záchranu.

- Nikdy nenechávejte v automobilu bez dozoru děti. Mohly by použít ruční brzdu nebo převodovku a uvést tak vozidlo do nekontrolovaného pohybu.
- V závislosti na počasí se může uvnitř vozidla udělat extrémní horko nebo naopak chladno.

Podpory parkování a manévrování

Parkovací asistent (Park Assist)

Úvod k tématu

Parkovací asistent je dodatečnou funkcí systému ParkPilot »»» strana 289 a podporuje řidiče při hledání vhodné parkovací mezery, aby mohl dále uvedenými způsoby zaparkovat:

- Zaparkování couváním do vhodné podélné nebo příčné parkovací mezery na vozovce.
- Zaparkování jízdou dopředu do vhodné podélné nebo příčné parkovací mezery na vozovce.
- Vyparkování jízdou dopředu z podélné parkovací mezery.
- Zaparkování jízdou dopředu do vhodné, napříč k vozovce se nacházející parkovací mezery tak že se částečně zajede na zvolené parkovací místo. Systém vozidlo na stanoveném parkovacím místě vstředí.

U vozidel s parkovacím asistentem a z výroby namontovaným systémem infotainmentu se zobrazují přední, zadní a boční oblasti, stejně tak i polohy překážek vůči vozidlu.

Parkovací asistent má své systémem podmiňené meze. Jeho používání vyžaduje zvláštní pozornost řidiče »»» △.

△ POZOR

Technologie parkovacího asistenta přináší řadu omezení, které neodlučitelně souvisejí se systémem samotným a s používáním ultrazvukových snímačů. Parkovací asistent nesmí nikdy svádět k tomu, abyste riskovali. Systém nemůže nahradit pozornost řidiče.

- Každý neuvážený pohyb vozidla může být příčinou závažných poranění.
- Rychlost a způsob jízdy vždy přizpůsobte viditelnosti, povětrnostním podmínkám, stavu vozovky a podmínkám provozu.
- Určité povrchy předmětů a oblečení nemusí odrážet signály ultrazvukových snímačů. Systém nedokáže tyto předměty nebo osoby, které takové oblečení nosí, registrovat nebo správně rozpoznat.
- Signály ultrazvukových snímačů mohou ovlivnit vnější zvukové zdroje. Za určitých podmínek to může zamezit tomu, že bude rozpoznána přítomnost osob nebo objektů.
- Ultrazvukové snímače mohou mít slepé oblasti, v nichž nelze osoby ani objekty registrovat.
- Mějte okolí vozidla stále pod kontrolou, protože ultrazvukové senzory nezachycují ve všech situacích malé děti, zvířata a určité předměty.

⚠ POZOR

Rychlé otáčivé pohyby volantu při parkování nebo vyparkování s pomocí parkovacího asistentu mohou způsobit těžká zranění.

- Nezasahujte během parkování nebo vyparkování do řízení, dokud vás k tomu systém nevyzve. V opačném případě se systém během procesu vypne a parkování resp. vyparkování se přeruší.

ⓘ UPOZORNĚNÍ

- Za určitých okolností nerozpoznají ultrazvukové senzory předměty jako například táhla přívěsů, tyče, ploty, sloupky, malé stromy nebo otevřené nebo právě se otvírající zadní víko, což může vést k poškození vozidla.
- Díly namontované na vozidlo dodatečně, jako např. nosič jízdních kol, mohou ovlivňovat funkci parkovacího asistentu a vést k poškození.
- Parkovací asistent se orientuje podle zaparkovaných vozidel, podle obrubníků nebo jiných skutečností. Dbejte, aby se pneumatiky a disky při parkování nepoškodily. Případně včas přerušete proces parkování, abyste vyloučili možnost poškození vozidla.
- Ultrazvukové snímače v nárazníku mohou být posunuty nebo poškozeny nárazy, např. při parkování.
- Při čištění vysokotlakými čističi nebo parními ejektory ostříkněte ultrazvukové sní-

mače přímo pouze krátkodobě a vždy ze vzdálenosti větší než 10 cm.

- Je-li velikost vředu umístěné registrační značky nebo nosiče registrační značky větší než pro ni předpokládaná oblast nebo je-li registrační značka ohnutá nebo zdeformována:
 - Mohou se vyskytnout chyby při rozpoznávání.
 - Může být narušena rozpoznávací výkonnost snímačů.
 - Může docházet k ukončení nebo chybnému provádění procesu zaparkování.
- Při výpadku některého ultrazvukového snímače se vypne příslušný prostor skupiny ultrazvukových snímačů (vpředu, resp. vzadu) a nelze ho již aktivovat, dokud není závada odstraněna. Snímače jiného nárazníku lze ovšem dál normálně používat. Obraťte se v případě závady systému prosím na servisního partnera. SEAT doporučuje vyhledat servisního partnera SEAT.

ⓘ Poznámka

- Aby systém ultrazvukových snímačů fungoval správně, udržujte snímače v náraznících čisté, bez sněhu a ledu a nepřelepujte je nálepkami ani nezakrývejte žádnými předměty.
- Zdroje hluku - např. hrubý asfalt, dlažba a rušivé zvuky jiných vozidel - mohou mít za následek chybná hlášení parkovacího asis-

tenta resp. systému ParkPilot. Manévrování mohou narušit kovové předměty.

- Abyste se seznámili se systémem a jeho funkcemi, doporučuje SEAT navštívit si obsluhu parkovacího asistentu na místě s menším provozem nebo na parkovišti.

Popis parkovacího asistentu

Součástí parkovacího asistentu jsou ultrazvukové snímače, které se nacházejí na předních a zadních náraznících, tlačítko **P** pro zapnutí a vypnutí systému a informace na displeji panelu přístrojů.

Předpoklady k zaparkování

- Musí být zapnutá kontrola trakce (TCS) **>>> strana 281.**
- Rychlost při projíždění kolem parkovací mezery: nepřekročit přibližně **50 km/h (31 mph)**.
- Při jízdě kolem parkovací mezery dodržet odstup **0,5 – 2,0 metry**.
- Délka parkovací mezery (podélná parkovací mezera): **délka vozidla + 0,8 m**.
- Šířka parkovací mezery (příčná parkovací mezera): **šířka vozidla + 0,8 m**.
- Parkujte rychlostí nejvýše **7 km/h (4 mph)**. Při překročení této rychlosti provede vozidlo automatické plné zabrzdění pouze jednou. Při vícenásobném překročení rychlosti se parkovací asistent vypne.



Předpoklady k vyparkování (pouze rovnoběžné vůči vozovce)

- Musí být zapnutá kontrola trakce (TCS)
»» strana 281.
- Délka parkovací mezery: **délka vozidla + 0,5 m.**
- Vyparkujte rychlostí nejvýše **7 km/h (4 mph).**

Předčasné ukončení nebo automatické přerušení procesu zaparkování, resp. vyparkování

Parkovací asistent přeruší proces zaparkování resp. vyparkování při výskytu některého z těchto případů:

- Stisknutí tlačítka **P** v systému infotainmentu, **☰ > Asistenti > Parkování > Parkovací asistent.**
- Vícenásobné překročení rychlosti přibližně 7 km/h (4 mph).
- Převzetí ovládání volantu řidičem.
- Proces zaparkování nebyl ukončen během asi šesti minut od aktivace automatického řídicího zásahu.
- V systému se vyskytne nějaká závada (systém není přechodně k dispozici).
- Vypnutí systému TCS.
- Regulační zásah systému TCS nebo ESC.
- Otevření dveří řidiče.

K opětvnému zahájení procesu je zapotřebí, aby se nevyskytoval žádný z výše uvedených případů a znovu se stisklo tlačítko **P** v systému infotainmentu.

Zvláštnosti

Parkovací asistent má své systémem podmíněné meze. Tak například není možné zaparkovat resp. vyparkovat s podporou parkovacího asistenta v úzkých zatáčkách.

Při parkování, resp. vyjíždění zazní krátký tón, aby vyzval řidiče k zařazení zpětného chodu, resp. chodu dopředu. Při probíhajících manévrech signalizuje asistent řidiči změnu převodového stupně nejpozději při zaznění nepřerušovaného tónu (předmět ve vzdálenosti ≤ 30 cm) v Park Pilotovi.

Když parkovací asistent točí na místě s řízením, objeví se na displeji panelu přístrojů navíc symbol **Ⓢ**. Nechte brzdu sešlápnutou, dokud se v panelu přístrojů neobjeví symbol, abyste otočili koly u stojícího vozidla. Takto vyžaduje systém méně manévrů pro úplné zaparkování.

Jízda s přívěsem

Parkovacího asistenta nelze zapnout, pokud je ve výrobě zabudované tažné zařízení
»» strana 297 s přívěsem elektricky spojeno.

Po výměně kola

Pokud se po výměně kola zhorší výsledek parkování resp. vyparkování, musí se systém příp. přizpůsobit novému obvodu kola. Přizpůsobení probíhá automaticky během jízdy. Po malé jízdou zatáčkami v obou směrech a při malé rychlosti (nižší než 20 km/h, resp. 12 mph) je možné učební proces podpořit »» **⚠** Úvod k tématu na straně 282.

Volba parkovacího režimu



Obr. 200 Na displeji panelu přístrojů: Zobrazení parkovacího asistenta s omezenou viditelností.

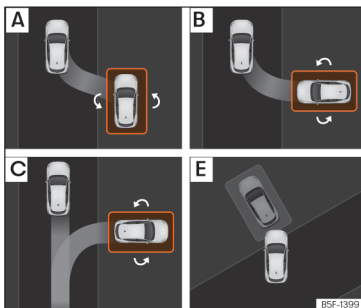

Obr. 201 Na displeji systému infotainmentu: Zobrazení parkovacích režimů

Parkovací asistent má k dispozici 6 parkovacích režimů:

- A** podélné zaparkování směrem dozadu
- B** příčné zaparkování směrem dozadu
- C** příčné zaparkování směrem dopředu
- D** zaparkování směrem dozadu do podélné parkovací mezery bez předchozího projetí kolem: „Help me“.
- E** zaparkování směrem dopředu do příčné parkovací mezery bez předchozího projetí kolem
- F** zaparkování směrem dozadu do příčné parkovací mezery bez předchozího projetí kolem

Volba parkovacího režimu s předchozím projetím kolem parkovací mezery

Po aktivaci parkovacího asistenta a při rozpoznání parkovací mezery je na displeji panelu přístrojů navrhnut parkovací režim. Parkovací asistent vybere automaticky parkovací režim. Zvolený režim se objeví na displeji panelu přístrojů » **obr. 200** a na displeji systému infotainmentu.

- Musejí být splněny předpoklady pro zaparkování pomocí parkovacího asistenta » **strana 283.**
- Stiskněte tlačítko **P** v systému infotainmentu, **☰ > Asistenti > Parkování > Parkovací asistent.**

- Při zapnutém systému se na displeji systému infotainmentu zdůrazní symbol **P**. Kromě toho se na displeji panelu přístrojů zobrazí aktuálně zvolený parkovací režim. Parkovací režim lze měnit na displeji systému infotainmentu.
- Lze-li volit mezi více parkovacími mezerami, lze na obrazovce systému infotainmentu zvolit nějakou jinou mezeru.
- Řiďte se současně se sledováním okolního provozu informacemi na displeji panelu přístrojů a projed'te vozidlem kolem parkovací mezery.

Zaparkování mezerou dozadu do podélné parkovací mezery bez předchozího projetí kolem (typ **D**)

Při parkování typu **D** stiskněte tlačítko **P**, aby systém ukončil již zahájený parkovací proces. Systém se aktivuje pouze tehdy, když parkovací proces dostatečně pokročil (boční snímač musí být schopen rozpoznat referenční vozidlo). Není-li to možné zahájený parkovací proces úspěšně ukončit, systém automaticky vyparkuje, aby zahájil parkovací proces obdobný typu **A**.

Zvláštní případ dopředné příčné parkovací mezery typu **E** bez předchozího projetí kolem

- Musejí být splněny předpoklady pro zaparkování pomocí parkovacího asistenta » **strana 283.**

- Při sledování okolního provozu jedte směrem dopředu k parkovací mezeře a zastavte vozidlo předkem částečně uvnitř parkovací mezery.
- Stiskněte jednu tlačítko **P** v systému infotainmentu, **☰ > Asistenti > Parkování > Parkovací asistent**.
- Při zapnutém systému se na displeji systému infotainmentu zdůrazní symbol **P**. Kromě toho se na displeji panelu přístrojů zobrazí aktuálně zvolený parkovací režim bez miniaturního náhledu.
- Pusťte volant **»»** **Δ** v Úvod k tématu na straně 283.

Zaparkování pomocí parkovacího asistenta

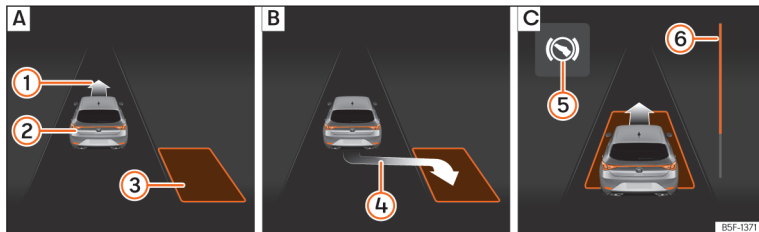

Obr. 202 Na displeji panelu přístrojů: podélné zaparkování. [A] hledání parkovací mezery. [B] poloha k zaparkování. [C] manévrování.

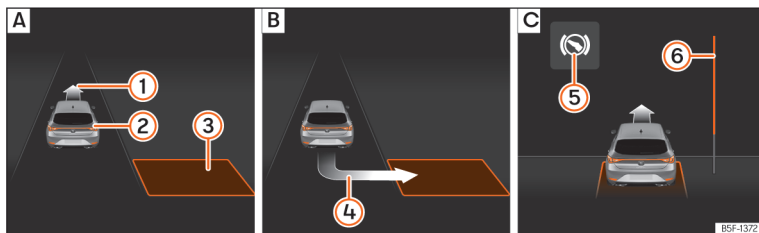

Obr. 203 Na displeji panelu přístrojů: příčné zaparkování. [A] hledání parkovací mezery. [B] poloha k zaparkování. [C] manévrování.

① výzva k jízdě dopředu

② vlastní vozidlo

③ rozpoznávaná parkovací mezera

Podpory parkování a manévrování

- 4 výzva k zaparkování
- 5 výzva k použití pedálu brzdy
- 6 Ukazatel postupu

Musejí být splněny předpoklady pro zaparkování pomocí parkovacího asistenta » strana 283 a musí být zvolen parkovací režim » » strana 285.

Zaparkování

- Podívejte se na zobrazení na displeji v panelu přístrojů, zda je parkovací mezera rozpoznána jako „vhodná“ a zda správná poloha k parkování » » obr. 202 [B] nebo » » obr. 203 [B] byla dosažena. Parkovací mezera je považována za „vhodnou“, když se na displeji panelu přístrojů objeví informace k zaparkování (4).
- Zastavte vozidlo a po krátké době stání zařaďte zpátečku **nebo** stiskněte tlačítko **P** v systému infotainmentu, **» Asistenti > Parkování > Parkovací asistent.**
- Pusťte volant » » **Úvod k tématu na straně 283.**
- Věnujte pozornost následující informaci: **Zásahy do aktivního řízení. Sledujte okolí!** Věnujte pozornost okolí, opatrně přidávejte plyn až do rychlosti nejvýše 7 km/h (4 mph). Systém zajišťuje během parkovacího procesu **pouze** pohyb volantem. **Vy jako řidič obsluhujete pedál plynu, popřípadě spojku a řízení, stejně tak i brzdu.**

- Couvejte, dokud nezazní nepřerušovaný tón systému ParkPilot **NEBO**: couvejte, dokud se neobjeví na obrazovce panelu přístrojů výzva k jízdě dopředu » » obr. 202 [C] nebo » » obr. 203 [C]; **NEBO**: Couvejte, dokud se na displeji panelu přístrojů neobjeví informace **Park Assist ukončen**. Ukazatel postupu (6) signalizuje absolvovanou vzdálenost » » strana 287.
- Sešlápněte pedál brzdy po ukončení řídicích pohybů ze strany parkovacího asistenta **NEBO**: až na displeji panelu přístrojů zhasne symbol (5).
- Zařaďte 1. převodový stupeň.
- Jedte dopředu, dokud nezazní nepřerušovaný tón systému ParkPilot **NEBO**: Jedte dopředu, dokud se na displeji panelu přístrojů neobjeví výzva k couvání. Naváděcí parkovací asistent řídí vůz dopředu a dozadu tak, aby se vozidlo nacházelo vystředěně v parkovací mezeře » » obr. 202 [C] nebo » » obr. 203 [C].
- K dosažení optimálního parkovacího výsledku vyčkejte na konci každého kroku zaparkování, až parkovací asistent ukončí otáčivé pohyby volantem. Proces zaparkování je ukončen, když se na displeji panelu přístrojů objeví příslušná informace a popřípadě zazní akustický signál.

Ukazatel postupu

Signalizace postupu » » obr. 202 (6) a » » obr. 203 (6) na displeji panelu přístrojů

zobrazuje symbolicky relativní úsek jízdy, který je třeba ještě ujet. Čím delší je vzdálenost, tím větší je zaplnění ukazatele postupu. Při jízdě dopředu zaplnění ukazatele postupu ubývá směrem nahoru a při jízdě pozadu ubývá zaplnění ukazatele postupu směrem dolů.

i Poznámka

Pokud je při parkování předčasně ukončeno popojždění, nemusí parkovací výsledek být příp. optimální.

Vyparkování pomocí parkovacího asistenta (pouze podélné parkovací mezery)

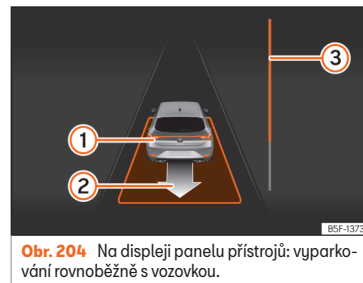

- Obr. 204** Na displeji panelu přístrojů: vyparkování rovnoběžně s vozovkou.
- 1 vlastní vozidlo se zařazenou zpátečkou
 - 2 navržený směr pro vyparkování »

- ③ ukazatel postupu pro ještě projížděnou vzdálenost

Vyparkování (podélná parkovací mezera)

Musejí být splněny předpoklady pro vyparkování pomocí parkovacího asistenta »» strana 284.

- Stiskněte tlačítko **P** v systému infotainmentu, **☰ > Asistenti > Parkování > Parkovací asistent**. Při zapnutém systému se na displeji systému infotainmentu zdůrazní symbol **P**.
- Zapněte směrové světlo pro danou stranu vozovky, na které se má vyjet z parkovací mezery.
- Zařad'te zpátečku **nebo** stiskněte tlačítko **P** v systému infotainmentu.
- Pusťte volant »» **⚠** v Úvod k tématu na straně 283. Věnujte pozornost následující informaci: **Aktivní řídicí zásah. Sledujte okolí!** Věnujte pozornost okolí, opatrně přidávejte plyn až do rychlosti nejvýše 7 km/h (4 mph). Při vyparkování zajišťuje systém pouze pohyb volantu. **Vy jako řidič obsluhujete pedál plynu, popřípadě spojku a řazení, stejně tak i brzdu.**
- Couvejte, dokud nezazní nepřerušovaný tón systému ParkPilot **NEBO**: Couvejte, dokud se na displeji panelu přístrojů neobjeví výzva k jízdě dopředu. Zobrazení postupu (stavu) »» **obr. 204** ③ ukazuje ujetou vzdálenost »» strana 287.

- Sešlápněte pedál brzdy po ukončení řídicích pohybů ze strany parkovacího asistenta **NEBO**: Sešlápněte pedál brzdy, až na displeji panelu přístrojů zmizí symbol **Ⓢ**.
- Jed'te dopředu, dokud nezazní nepřerušovaný tón systému ParkPilot **NEBO**: Jed'te dopředu, dokud se na displeji panelu přístrojů neobjeví výzva k couvání. Parkovací asistent řídí vozidlo při jízdě dopředu a dozadu tak dlouho, dokud vozidlo nemůže vyjet z parkovací mezery.
- Vozidlo může z parkovací mezery vyjet, když se na displeji panelu přístrojů objeví příslušná informace a popřípadě zazní akustický signál. Převezměte řízení s polohou volantu, nastavenou parkovacím asistentem.
- Při sledování okolního provozu vyjed'te s vozidlem z parkovací mezery.

Automatický brzdící zásah parkovacího asistenta

Parkovací asistent pomáhá řidiči v určitých situacích automatickým brzděním.

Odpovědnost za včasné brzdění spočívá vždy na řidiči »» **⚠**.

Automatický brzdící zásah kvůli vyhnutí se překročení rychlosti

Aby se při zaparkování a vyparkování předešlo překročení dovolené rychlosti přibližně

7 km/h (4 mph), může se uskutečnit automatický brzdící zásah. Proces zaparkování, resp. vyparkování může po automatickém brzdícím zásahu pokračovat.

Automatický brzdící zásah proběhne nejvýše jednou v daném parkovacím, resp. vyparkovacím procesu. Při opětovném překročení rychlosti přibližně 7 km/h (4 mph) se příslušný proces přerušuje.

Automatický brzdící zásah kvůli vyhnutí se poškozením

V závislosti na určitých podmínkách může parkovací asistent vozidlo před překážkou prostřednictvím použití a krátkého přidržení pedálu brzdy automaticky zabrzdít »» **⚠**.

• návaznosti na to musí řidič použít pedál brzdy.

Automatický brzdící zásah ke zmírnění poškození ukončí parkovací proces.

⚠ POZOR

Automatický brzdící zásah parkovacího asistenta Vás nesmí zlákat k riskování. Systém nemůže nahradit pozornost řidiče.

- Parkovací asistent má své systémem podmíněné meze. Automatický brzdící zásah může v některých situacích fungovat pouze omezeně nebo vůbec ne.
- Musíte být stále připraveni vozidlo sami zabrzdít.

- Automatický brzdicí zásah se asi po 1,5 sekundě ukončí. Potom musíte vozidlo brzdít sami.

Systémy podpory parkování a manévrování (Park Pilot)

Úvod k tématu

Tyto asistenční systémy Vás podporují při zaparkování a manévrování.

- **Podpora zaparkování Plus »»** strana 290. Je to asistent, který vizuálně a akusticky varuje před překážkami, které byly rozpoznány před a za vozidlem.
- **Podpora zaparkování vzadu »»** strana 293. Tento asistent varuje prostřednictvím akustického signálu před v *zadní oblasti* vozidla rozpoznávanými překážkami.

⚠ POZOR

- Věnujte prostřednictvím přímého pohledu pozornost dopravní situaci a okolí vozidla. Asistenční systémy nenahrazují pozornost řidiče. Odpovědnost stále nese řidič.
- Snímače mají slepé oblasti, v nichž nelze osoby nebo objekty registrovat. Věnujte pozornost zvláště dětem a zvířatům.
- Sledujte neustále pohledem okolí vozidla. Používejte při tom také zpětná zrcátka.

ⓘ UPOZORNĚNÍ

Funkce podpory zaparkování mohou být narušeny různými faktory, které mohou být příčinou poškození vozidla:

- Určité objekty nemůže systém za určitých okolností rozpoznat nebo zobrazit:
 - uzavírací řetězy, oje přívěsů, tyče, ploty, sloupky nebo štíhlé stromy
 - objekty nad úroveň snímačů jako např. výstupky stěn
 - objekty s určitými povrchy nebo strukturami, jako např. drátěné ploty nebo prachový sníh
- Určité povrchy předmětů a oblečení nemusejí odrážet signály ultrazvukových snímačů. Systém nedokáže tyto předměty nebo osoby, které takové oblečení nosí, registrovat nebo správně rozpoznat.
- Signály snímačů mohou být ovlivňovány vnějšími zvukovými zdroji. To může zabránit rozpoznání osob nebo objektů.
- Nízké, již varováním ohlášené překážky, mohou při přiblížení zmizet z oblasti registrace a proto již nejsou signalizovány. Za určitých okolností nelze rozpoznat určité překážky, jako třeba vysoké obrubníky, které by mohly poškodit spodek vozidla.
- Při nerespektování výstrah parkovacího asistenta by mohlo být vozidlo značně poškozeno.
- Poškození mřížky chladiče, nárazníků, podběhu kola nebo spodku vozidla mohou

snímače přestavit. Činnost podpory zaparkování tím může být narušena. Nechejte zkontrolovat funkci u servisního partnera.

- Když velikost upevněné registrační značky nebo jejího nosiče přesáhne pro ni předpokládanou oblast nebo je registrační značka zdeformovaná, mohou se vyskytnout nesprávná rozpoznání nebo může být narušena rozpoznávací schopnost snímačů.

ⓘ Poznámka

- Signalizace na displeji systému infotainmentu se objevuje trochu zpožděně.
- V určitých situacích může systém varovat, ačkoli se v oblasti registrace žádná překážka nenachází:
 - drsný povrch vozovky, dlažba s vystouplými kostkami nebo zaplevelený povrch,
 - extrémní zdroje ultrazvuku, jako jsou jiná, ultrazvukovými zařízeními vybavená vozidla,
 - intenzivní déšť, mlha, sněžení nebo silná koncentrace výfukových plynů,
 - při přesahu tabulky registrační značky přes nárazník,
 - u vrcholků silnice.
- K zaručení správné funkce snímačů udržujte snímače v náraznících v čistém stavu, bez sněhu a ledu a nezakrývejte je nálepkami nebo jinými předměty. »

- Při čištění snímačů pomocí vysokotlakého zařízení nebo páry nesmějte čištění přímo na tyto snímače a vždy dodržujte odstup větší než 10 cm.
- Některé namontované díly příslušenství na přední straně vozidla jako například nosič značky s reklamou mohou funkci parkovacího asistenta ovlivnit.
- Doporučujeme Vám procvičit si parkování v nějakém místě bez silného provozu.
- Hlasitost a výšku tónu signálů, stejně tak i zobrazení můžete měnit »» strana 293.
- U vozidel bez systému infotainmentu může tyto parametry pozměnit servisní partner SEAT nebo odborný servis.
- Dodržujte upozornění k jízdě s přívěsem »» strana 294.

Podpora zaparkování Plus

Popis

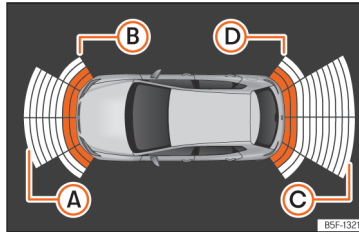

Obr. 205 Signalizace podpory zaparkování na displeji systému infotainmentu.

Podpora zaparkování Plus podporuje řidiče pomocí vizuálních a akustických výstrah před překážkami před a za vozidlem.

V zadním nárazníku se nacházejí snímače. Když rozpoznají nějakou překážku, upozorní na ni prostřednictvím akustických a optických signálů v systému infotainmentu »» **obr. 205**.

Při přiblížení se k nějaké překážce můžete prostřednictvím volby rozdílných frekvencí tónů poznat, zda se překážka nachází za nebo před vozidlem.

Oblast zobrazování začíná ve vzdálenosti přibližně:

A 1,20 m

- B** 0,60 m
- C** 1,60 m
- D** 0,60 m

Čím blíže se přiblížíte k překážce, tím je frekvence akustických signálů vyšší. Při přibližně 0,30 m se signál ozývá trvale. Nepokračujte v jízdě!

Při dodržení odstupe se hlasitost výstrahy odstupe po přibližně 2,5 sekundách zmenší.

Ovládání podpory zaparkování

Ruční zapnutí a vypnutí podpory zaparkování

- Ťkněte na funkční tlačítko > **Asistenti > Parkování > Podpora zaparkování**.

Automatické zapnutí podpory zaparkování

- Zařad'te zpátečku.
- **NEBO:** Když jedete směrem dopředu rychlostí menší než 15 km/h (9 mph) a přiblížíte se k nějaké překážce, pozná se to opticky při její vzdálenosti menší než přibližně 95 cm nebo akusticky při její vzdálenosti menší než přibližně 50 cm. Je-li aktivované automatické zapínání, zobrazí se zmenšený náhle.
- **NEBO:** Když vozidlo ujede určitou vzdálenost směrem dozadu (přibližně mezi 10 a 20 cm, vždy podle toho, zda je rozpoznána nějaká překážka nebo nikoli).

Automatické vypnutí podpory zaparkování

- Jed'te směrem dopředu rychlostí vyšší než 15 km/h (9 mph).
- **NEBO:** U vozidel s automatickou převodovkou stiskněte tlačítko parkovací uzávěry **P**.

Dočasné ztišení akustického signálu podpory zaparkování

- Ťkněte na funkční tlačítko .
- **NEBO:** Zapněte elektronickou parkovací brzdou.

Změna zmenšeného náhledu v režimu celého obrazu

- Je-li vozidlo vybavené zpětnou kamerou, zařaďte zpátečku.
- **NEBO:** Ťkněte na symbol auta ve zmenšeném náhledu.
- **NEBO:** Když vozidlo ujede určitou vzdálenost směrem dozadu (přibližně mezi 10 a 20 cm, vždy podle toho, zda je rozpoznána nějaká překážka nebo nikoli).

Změna obrazu asistenta couvání (Rear View Camera „RVC“)

- Zařaďte zpátečku.

- **NEBO:** Na displeji systému infotainmentu ťkněte na tlačítko **RVC**¹¹.

Při zapnutí systému zazní potvrzovací tón a symbol v tlačítku se rozsvítí žlutě.

Automatické zapnutí

Při automatickém zapnutí **podpory zaparkování Plus** se na displeji zobrazují obraz vozidla a příslušné segmenty. Pokud ji uživatel ne-deaktivoval, je tato funkce stále k dispozici.

Je funkční vždy pouze po prvním poklesu rychlosti pod 15 km/h (9 mph).

Byla-li podpora zaparkování vypnuta pomocí tlačítka **P** v systému infotainmentu ( > **Asistenti** > **Parkování** > **Podpora zaparkování**), je nutné k obnovení automatické aktivace uskutečnit některou z následujících akcí:

- Vypnout a opět zapnout zapalování.
- **NEBO:** Jet směrem dopředu rychleji než přibližně 15 km/h (9 mph).
- **NEBO:** Aktivovat, resp. deaktivovat tlačítko parkovací uzávěry **P**.
- **NEBO:** Aktivovat a deaktivovat automatické zapínání v systému infotainmentu.

Automatickou aktivaci podpory zaparkování lze v systému infotainmentu vypnout a zapnout následovně **»»» strana 96:**

- Zapněte zapalování.
- Ťkněte na funkční tlačítko  > **Asistenti** > **Parkování** > **Podpora zaparkování**.
- Zvolte položku **Automatické zapínání**. Při označeném políčku je funkce zapnutá.

Po automatické aktivaci zaznívá zvukový signál pouze tehdy, když se překážky vpředu nacházejí ve vzdálenosti menší než přibližně 50 cm.

UPOZORNĚNÍ

Automatická aktivace podpory zaparkování funguje pouze při velmi pomalé jízdě. Pokud se způsob jízdy nepříznivě okolnostem, může to být příčinou nehod a závažných poranění.

¹¹ Tlačítko RVC se zobrazuje pouze při zařazení zpátečky.

Segmenty optické signalizace

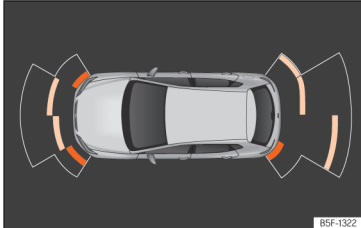

Obr. 206 Signalizace podpory zaparkování na displeji systému infotainmentu.

Optická signalizace prostřednictvím segmentů se uskutečňuje následovně:

- **Bílé segmenty:** Překážka se nachází ve vzdálenosti větší než přibližně 30 cm, mimo dráhu jízdy nebo v protějším směru jízdy. Zobrazí se rovněž, je-li aktivovaná elektronická parkovací brzda.
- **Žluté segmenty:** Překážka se nachází v dráze jízdy vozidla a ve vzdálenosti větší než přibližně 30 cm.
- **Červené segmenty:** Překážka se nachází ve vzdálenosti menší než přibližně 30 cm.

Hvězdička signalizuje vždy podle zařazeného převodového stupně předpokládanou dráhu jízdy směrem dopředu nebo dozadu.

Když se překážka nachází ve směru jízdy, zazní příslušný akustický výstražný signál.

Při zobrazení předposledního segmentu je dosaženo oblasti kolize. V oblasti kolize se překážky i mimo dráhu jízdy zobrazují červeně. Nepokračujte v jízdě! » » » **▲ v Úvod k tématu na straně 289, » » » Ⓛ v Úvod k tématu na straně 289 !**

Nastavení signalizace a zvukových signálů

Zobrazení a zvukové signály se nastavují v systému infotainmentu: funkční tlačítko **☰** > **Asistenti** > **Parkování** > **Podpora zaparkování**:

Nastavení

Automatické zapínání	zapnuto/vypnuto
Hlasitost vpředu	Hlasitost pro přední a boční oblast.
Hlasitost vzadu	hlasitost pro zadní oblast.
Snížení hlasitosti	Při zapnutí podpory zaparkování se hlasitost aktivního zdroje zvuku sníží vždy podle zvolené možnosti.

Signalizace závad

Objeví-li se v panelu přístrojů pro podporu zaparkování informace o nějakém nedostatku nebo poškození, signalizuje to nějakou závadou.

Pokud závada při vypnutí zapalování nadále existuje, při příštím zapnutí podpory zaparkování se upozornění na ni již nezobrazí.

V případě závady některého zadního snímače se již zobrazují překážky pouze v oblastech **Ⓐ** a **Ⓑ**. » » » **obr. 205**. V případě závady některého předního snímače se již zobrazují pouze překážky v oblastech **Ⓒ** a **Ⓓ**. Objeví se symbol **⚠**.

Doporučujeme vyhledat odborný servis a nechat závadu odstranit.

Jízda s přívěsem

U vozidel s tažným zařízením v výrobě se při připojení přívěsu při zařazení zpátečky nebo stisknutí tlačítka **P_W** v systému infotainmentu (**☰** > **Asistenti** > **Parkování** > **Podpora zaparkování**) neaktivují zadní snímače. Proto se možné objekty za, resp. vedle vozidla nezobrazují na displeji, ani se akusticky nesignalizují.

Rozpoznávají se a na displeji zobrazují pouze v přední oblasti rozpoznané objekty a zobrazení dráhy vozidla se potlačí.

Brzdící zásahy při manévrování

Funkce nouzového brzdění slouží k omezení, která by mohla vzniknout v důsledku možných kolizí.

Vždy podle vybavení se aktivuje při aktivované podpoře zaparkování během parkovacího procesu funkce nouzového brzdění, když se nezávisle na směru jízdy rozpozná na jízdnicí dráze nějaká překážka s rizikem kolize.

K tomuto brzdění nedochází po automatické aktivaci podpory zaparkování. K uplatnění funkce musí jak pro přední, tak i pro zadní oblast existovat manévrovací rychlost mezi 3 a 8 km/h.

Po brzdění zůstává funkce manévrovacího brzdění na trase 5 metrů ve stejném směru jízdy neaktivní. Po změně převodového stupně nebo změně nastavení spínače jízdnicích stupňů se tato funkce opět aktivuje. Platí omezení podpory zaparkování.

Funkce manévrovacího brzdění se nastavuje v systému infotainmentu: funkční tlačítko  > **Asistenti > Parkování > Podpora zaparkování.**

Dočasná deaktivace nouzového brzdění

- Při deaktivaci funkce pomocí tlačítka **Funkce manévrovacího brzdění** na obrazovce systému infotainmentu **Podpora zaparkování.**

- Při otevření některých dveří vozidla, zavazadlového prostoru nebo víka motorového prostoru.

Podpora zaparkování vzadu

Popis



Podpora zaparkování vzadu je optická a akustická podpora zaparkování, která varuje před překážkami za vozidlem.

V zadním nárazníku se nacházejí snímače. Když tyto snímače rozpoznají překážku, jste na ni upozorněni prostřednictvím akustických a optických signálů v systému infotainmentu.

Dbejte zvláště na to, aby snímače nebyly zakryty nálepkami, usazeninami, nečistotou nebo něčím podobným, protože to může narušit funkci systému. Pokyny pro čištění » **strana 364.**

Přibližný dosah zadních snímačů začíná ve vzdálenosti:

- v boční oblasti: 0,60 m
- ve střední oblasti: 1,60 m

Čím blíže se přiblížíte k překážce, tím je frekvence akustických signálů vyšší. Při přibližně 0,30 m se signál ozývá trvale: Nepokračujte v jízdě! »  **v Úvod k tématu na straně 289, »  **v Úvod k tématu na straně 289!****

Při dodržení odstupu se hlasitost výstrahy odstupu po přibližně 2,5 sekundách zmenší.

Zapnutí podpory zaparkování

- Zařaďte zpátečku.

Vypnutí podpory zaparkování

- Jed'te směrem dopředu rychlostí vyšší než 15 km/h (9 mph).
- **NEBO:** Uved'te spínač jízdnicích stupňů do nastavení **N** nebo **D** nebo u vozidel s automatickou převodovkou stiskněte tlačítko parkovací uzávěry **P**.

Nastavení signalizace a zvukových signálů

Zobrazení a zvukové signály se nastavují v systému infotainmentu: funkční tlačítko  > **Asistenti > Parkování > Parkovací asistent.**

Nastavení

Hlasitost vzadu	hlasitost pro zadní oblast.
Snížení hlasitosti	Při zapnutí podpoře zaparkování se hlasitost aktivního zdroje zvuku sníží vždy podle zvolené možnosti.

Signalizace závad

Objeví-li se v panelu přístrojů pro podporu zaparkování informace o nějakém nedostatku nebo poškození, signalizuje to nějakou závadu. »

Pokud závada při vypnutí zapalování nadále existuje, při příštím zapnutí podpory zaparkování se upozornění na ni již nezobrazí.

Doporučujeme vyhledat odborný servis a nechat závadu odstranit.

Tažné zařízení

U vozidel s tažným zařízením, které bylo namontováno ve výrobním závodě, se při připojení přívěsu při zařazení zpátečky podpora parkování neaktivuje.

Asistent couvání (Rear View Camera)

Ovládací a bezpečnostní pokyny

POZOR

- Zpětná kamera neumožňuje přesný výpočet vzdálenosti od překážek a nemůže také překonat omezení systému, takže bezstarostné nebo nekoncentrované použití by mohlo zavinit nehodu a závažná poranění. Řidič musí stále kontrolovat okolí, aby se zaručila bezpečnost jízdy.
- Čočka kamery zvětšuje a zkresluje zorné pole a může objekty na obrazovce zobrazovat oproti skutečnosti změněné a nepřesně. Vnímání vzdáleností je rovněž zkreslené.

- V důsledku rozlišovací schopnosti obrazovky nebo v důsledku nedostatečných světelných podmínek nemohou být některé předměty zobrazeny nebo jsou zobrazeny nejasně. Věnujte pozornost stožárům, plotům, mřížím nebo stromům malé tloušťky, protože ty by mohlo vozidlo poškodit, aniž by se na obrazovce rozpoznaly.
- Asistent couvání má mrtvý úhel, v němž nelze zobrazovat ani osoby, ani předměty. Sledujte stále pozorně okolí vozidla.
- Systém nemůže nahradit pozornost řidiče. Kontrolujte stále parkovací manévry a okolí vozidla.
- Nenechte odvádět Vaši pozornost od dopravního dění obrazy, které se zobrazují na obrazovce.
- Obrazy jsou pouze dvojrozměrné. Lze například pouze obtížně nebo vůbec ne rozpoznat vyčnívající předměty nebo prohlubně vozovky.
- Naložení vozidla mění zobrazení orientačních čar. Jimi zobrazovaná šířka se se zvětšujícím se naložením vozidla zmenšuje. V případě naložení vozidla nebo zavazadlového prostoru věnujte pozornost okolí vozidla.
- V dále uvedených situacích jsou předměty nebo jiná vozidla zobrazovány v menší nebo větší vzdálenosti, než tomu ve skutečnosti je. Buďte obzvláště pozorní:
 - Při přejíždění z vodorovné plochy do svahu nebo klesání a opačně.

- V případě příliš naloženého vozidla.
- Když se vozidlo blíží k předmětům, které se nenacházejí na zemi nebo vyčnívají nad svoje podepření na zemi. Ty také mohou při couvání zmizet ze zorného úhlu kamery.

Poznámka

- Je důležité být zvláště opatrný a pozorný, pokud řidič ještě není seznámen se systémem.
- Při otevření zadního víka referenční čáry asistenta couvání zmizí.

Úvod k tématu

Kamera v zadním nárazníku podporuje řídiče při parkování nebo popojíždění dozadu
»» strana 246.

Kamerou snímáný obraz se zobrazuje společně s promítnutými orientačními čarami na displeji systému infotainmentu. Ve spodní části obrazovky je vidět část nárazníku, který slouží řidiči jako referenční prvek.

Režimy asistenta couvání

Vždy podle vybavení jsou k dispozici následující režimy:

- **Příčná parkovací mezera:** zaparkování couváním napříč k vozovce.

Podpory parkování a manévrování

- **Asistenční funkce k připojení přívěsu:** podporuje připojování přívěsu.
- **Příčný provoz:** sledování provozu v příčném směru.

Zapnutí a vypnutí

Zapnutí asistenta couvání

- Zařadíte zpátečku.
- **NEBO:** V systému infotainmentu zvolte  > **Asistenti > Parkování > Podpora zaparkování.**

Vypnutí asistenta couvání

Jedte dopředu rychlostí alespoň 15 km/h (9 mph).

Informace na obrazovce

Funkce a zobrazení systému se mohou lišit vždy podle vybavení.

Vzhled obrazu asistenta se změní, když se ve výrobě namontované tažné zařízení elektricky spojí s přívěsem **»»» strana 303.**

Funkce a symboly asistenta couvání

Při zapnutém asistentu couvání lze prostřednictvím funkčních tlačítek provádět jeho na-

stavení. Některá nastavení jsou možná vždy pouze v závislosti na vybavení.

 Opuštění aktuálního zobrazení

 Přechod k příčné parkovací mezeře
»»» strana 296

 Přechod k asistenční funkci pro připojování přívěsu

 Přechod k příčnému provozu

 Nastavení zobrazení: jas, kontrast a barva

 Přechod k podpoře zaparkování
»»» strana 289

 Objevení/potlačení zobrazení pro podporu zaparkování

Orientační čáry

Zelené vodorovné čáry: prodloužení vozidla.

Žluté čáry: dráha jízdy vozidla na základě úhlu natočení volantu.

Asistenční funkce k připojování přívěsu

U vozidel s tažným zařízením namontovaným ve výrobě se může vozidlo pomocí této funkce přiblížit k tažné oji přívěsu.

V systému infotainmentu se zobrazí pomocné čáry.

Zelené čáry: vzdálenost od tažného zařízení. Vzdálenost mezi čárami odpovídá přibližně 0,25 m.

Oranžové čáry: vypočtený směr tažného zařízení v závislosti na natočení volantu.

Příčný provoz

Toto zobrazení pomáhá při sledování provozu za vozidlem a může se používat například při vyjždění z garáží nebo úzkých výjezdů.

Předpoklady

K zaparkování pomocí asistenta couvání musejí být splněny tyto předpoklady:

- Nepřekročit rychlost přibližně **15 km/h (9 mph)**.
- Šířka parkovací mezery: **šířka vozidla + 0,15 m** (bez zpětných zrcátek).

K dosažení skutečnosti odpovídajícího obrazu musejí být splněny následující předpoklady:

- zavřené zadní víko
- rovný povrch okolí vozidla
- nepřilíší velké naložení zadní oblasti vozidla

Příčné zaparkování

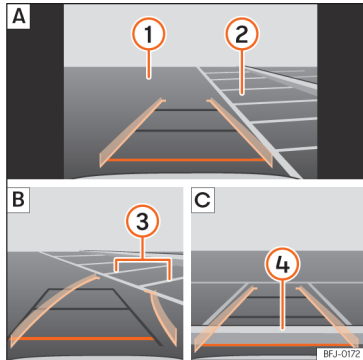

Obr. 207 Zobrazení na displeji systému infotainmentu: zaparkování pomocí asistenta couvání

Legenda pro **obr. 207**:

- A** Hledání parkovací mezery
- B** Nasměrování vozidla ke zvolené parkovací mezeře
- C** Vystředění vozidla do parkovací mezery
- 1** Vozovka
- 2** Parkovací mezera
- 3** Boční ohraničení parkovací mezery
- 4** Zadní ohraničení parkovací mezery

Zaparkování

- Před přejetím kolem zvolené parkovací mezery zvolte v systému infotainmentu > **Asistenti** > **Parkování** > **Podpora zaparkování**.
- Při zapnutí a funkčním asistentu couvání stiskněte funkční tlačítko .
- Umístěte vozidlo před parkovací mezery
»» **obr. 207** **2** **A**.
- Couvejte a otáčejte volantem tak, aby žluté čáry ukazovaly do parkovací mezery. Zelené a žluté čáry musejí být v souladu s bočními hraničními čarami **3** **B**.
- Když červená čára dosáhne zadního ohraničení **4** **C**, zastavte vozidlo.

Odstraňování problémů

Systém se chová neočekávaným způsobem

Může to mít různé příčiny:

- Znečištěná kamera »» **strana 364**. Kromě nečistot a sněhu může být viditelnost kamery narušena zbytky čistícího prostředku nebo nějakým povlakem.
- Musejí být splněny předpoklady pro funkci systému »» **strana 295**.
- Kamera je pokryta vodou.
- Ve výrobě zabudované tažné zařízení je elektricky spojené s přívěsem »» **strana 303**.

- Vozidlo je v oblasti kamery nějak poškozené, například nárazem při zaparkování.

- Výhled kamery je blokováný nějakým příslušenstvím, například nosičem jízdních kol.
- Bylo provedeno lakování v oblasti kamery nebo nějaké konstrukční změny, například na podvozku.

Kamera bez výhledu, informace o poškození, vypnutí systému

- Očistěte kameru nebo odstraňte případnou nálepkou nebo díly příslušenství »» **strana 364**.
- Proveďte viditelná poškození.

Návrh řešení

- Vypněte dočasně systém.
- Zkontrolujte, zda neexistuje některá z výše uvedených příčin.
- Jakmile je příčina problému odstraněna, můžete systém opět zapnout.
- Pokud se systém stále ještě chová podivně, nechte jej zkontrolovat u servisního partnera.

Tažné zařízení a přívěs

Jízda s přívěsem

Úvod k tématu

Respektujte ustanovení specifická pro danou zemi týkající se provozu s přívěsem a používání tažného zařízení.

Vozidlo bylo vyvinuto v první řadě pro přepravu osob, ovšem je možné ho provozovat i s přívěsem, pokud je na vozidle odpovídající zařízení. Tato dodatečná tažná hmotnost má vliv na životnost, spotřebu paliva a výkon vozidla a může v některých případech zkrátit servisní intervaly.

Jízda s přívěsem neznamená pouze zvýšené zatížení vozidla, nýbrž vyžaduje také vyšší koncentraci řidiče, než je běžně nutné.

V zimě je třeba vozidlo a také přívěs opatřit zimními pneumatikami.

Nejvýše přípustné zatížení oje přívěsu

Maximální přípustné opěrné zatížení kulové hlavy tažného zařízení ojí přívěsu je **80 kg**.

Vozidla se systémem Start-Stop

Pokud je Váš vůz vybaven z továrny nebo dodatečně namontovaným tažným zařízením SEAT, funguje systém Start-Stop jako obvykle. Není potřeba zohledňovat žádná specifika.

Nerozpozná-li systém přívěs nebo je-li namontováno tažné zařízení dodatečně ne od značky SEAT, je potřeba systém Start-Stop stiskem příslušného tlačítka ve spodní části středové konzoly vypnout, dříve než se jede s přívěsem, a musí zůstat vypnut po celou ujetou dráhu »» ⚠.

Vozidlo s volbou jízdního profilu

Pokud chcete jezdit s přívěsem, měli byste se vyhnout jízdnímu profilu **Eco**. Doporučuje se volba některého z jiných jízdních profilů před začátkem provozu s přívěsem.

Tažné zatížení/opěrné zatížení

Přípustné tažné zatížení se nesmí překročit. Pokud zcela nevyužijete přípustné tažné zatížení, můžete vyjízďet příslušně větší stoupání.

Udávaná tažná zatížení pouze pro **výšky** do 1 000 m nad hladinou moře. Protože v důsledku zvyšující se nadmořské výšky klesá výkon motoru, zmenšuje se také přípustné tažné zatížení. Pro každých dalších načetých 1.000 m výšky je nutné zmenšit hmotnost přívěsu o 10 %. **Přípustné opěrné zatížení** na kulové hlavě tažného zařízení by měla být využito co možná nejvíce, **nesmí** se ale překročit.

⚠ POZOR

Nepoužívejte přívěs nikdy k přepravě osob, protože byste ohrozili jejich životy, navíc je to zakázáno.

⚠ POZOR

Nesprávné používání tažného zařízení může způsobit zranění a být příčinou nehody.

- Používejte tažné zařízení pouze, pokud se nachází v bezvadném stavu a je správně upevněno.
- Neprovádějte žádné úpravy nebo opravy na tažném zařízení.
- Ke zmírnění rizik poranění při nárazech zezadu a kvůli vyloučení zranění chodců a cyklistů při parkování kulovou hlavu v případě nepoužití přívěsu sklopte nebo sejměte.
- Podle předpisu EU 2021_535 se nesmí montovat tažná zařízení, která částečně nebo zcela zakrývají zadní registrační značku.
- Nikdy nemontujte tažné zařízení s „rozložením zátěže“ nebo „kompenzací zatížení“. Vozidlo není pro tento typ tažného zařízení dimenzováno. Tažné zařízení by mohlo vy-sadit a přívěs by se mohl od vozidla odpojit.

⚠ POZOR

Provoz s přívěsem a přeprava těžkých a velkých předmětů může změnit chování vozu a způsobit nehody. »

- Upevněte vždy zátěž vhodnými upevňovacími řemeny nebo pásy v dobrém stavu.
- Rychlost a způsob jízdy vždy přizpůsobte viditelnosti, povětrnostním podmínkám, stavu vozovky a podmínkám provozu.
- Přívěsy s vysokým těžištěm jsou náchylnější k překlopení víc než ty s nízkým těžištěm.
- Neprovádějte náhlé brzdící a jízdni manévry.
- Buďte obzvláště opatrní při předjíždění.
- Snižte okamžitě rychlost, pokud si všimnete i sebemenšího kývavého pohybu přívěsu.
- S přívěsem nejezděte rychleji než 80 km/h, resp. 50 mph (výjimečně i do 100 km/h, resp. 60 mph). To platí i pro země, ve kterých je povolena vyšší rychlost. Respektujte nejvyšší povolenou rychlost pro přívěs v dané zemi, ta by mohla být menší než pro vozidla bez přívěsu.
- V žádném případě nezkoušejte soupravu „stabilizovat“ zrychlením.

POZOR

Pokud tažné zařízení nebylo namontováno dodatečně servisem SEAT, vždy vypněte ručně systém Start-Stop, pokud se jede s přívěsem. V opačném případě by se mohla objevit závada v brzdové soustavě a způsobit tak nehodu a těžká poranění.

- Vypněte systém Start-Stop vždy ručně, pokud jste zapojili přívěs na tažné zařízení, které nebylo namontováno servisním partnerem SEAT.

Poznámka

- Dříve než se přívěs zapojí nebo odpojí, vypněte výstražné zařízení proti odcizení »» strana 102. V opačném případě se může nechtěně aktivovat snímač náklonu výstražného zařízení proti odcizení.
- Během prvních 1000 km nejezděte s přívěsem »» strana 240.
- Je-li k dispozici snímatelná nebo výklopovaná kulová hlava, nesmí být v případě nepoužití nasazená. Při zadním nárazu může kulová hlava způsobit větší škody.
- Některá dodatečně montovaná tažná zařízení zakrývají zadní vlečné oko. V takových případech se nemůže vlečné oko používat k roztahování ani odtahování jiných vozidel. Pokud bylo Vaše vozidlo dodatečně vybaveno tažným zařízením, měli byste proto vždy sejmutou kulovou hlavu vozidla uschovat.

Technické předpoklady

Vozidla vybavená tažným zařízením z výroby splňují všechna technická a legislativní ustanovení pro provoz s přívěsem »» strana 303.

Pokud se vozidlo vybavuje tažným zařízením **dodatečně**, smí se montovat pouze maximálně přípustnou hmotnost přívěsu schválené tažné zařízení. Tažné zařízení musí být vhodné pro vozidlo a přívěs a musí být správně upevněno na podvozku. Používejte pouze tažná zařízení homologovaná značkou SEAT pro toto vozidlo. Zkontrolujte a respektujte vždy pokyny výrobce tažného zařízení.

Tažné zařízení namontované na nárazníku

Nemontujte nikdy tažné zařízení na nárazník nebo na upevnění nárazníku. Tažné zařízení nesmí ovlivnit funkci nárazníku. Neprovádějte žádné úpravy ani opravy na výfukové nebo brzdové soustavě. Kontrolujte pravidelně pevné upevnění tažného zařízení.

Chlazení motoru

Provoz s přívěsem je velkým zatížením pro motor a chladicí soustavu. Chladicí zařízení musí být naplněno dostatečným množstvím chladicí kapaliny a být připraveno pro dodatečné zatížení v provozu s přívěsem.

Brzdy přívěsu

Respektujte platná ustanovení, pokud má přívěs vlastní brzdovou soustavu. Nikdy nepřipojujte brzdovou soustavu přívěsu na brzdovou soustavu vozidla.

Tažné zařízení a přívěs

Vlečné lano

Vždy používejte mezi vozidlem a přívěsem pojistné lano » strana 299.

Zpětné svítlení přívěsu

Zpětné svítlení přívěsu musejí odpovídat legislativním předpisům » strana 299.

Nikdy nespojujte zpětné svítlení přívěsu přímo s elektrickou instalací vozidla. Pokud si nejste jisti, zda je přívěs po elektrické stránce řádně připojen, obraťte se na servisního partnera. SEAT doporučuje vyhledat servisního partnera SEAT.

Vnější zrcátka

Pokud nevidíte sériově dodávanými vnějšími zrcátky prostor za přívěsem, musí se nainstalovat dodatečná vnější zrcátka v souladu s příslušnou legislativou dané země. Vnější zrcátka je potřeba před začátkem provozu s přívěsem nastavit a musí zajišťovat dostatečnou viditelnost.

POZOR

U neodborně namontovaného nebo nevhodného tažného zařízení by se mohl přívěs od vozidla odpojit a způsobit těžká zranění.

UPOZORNĚNÍ

- Když nejsou zpětná světla přívěsu správně připojena, může dojít k poškození elektroniky vozidla.
- Pokud přívěs spotřebovává příliš mnoho proudu, může dojít k poškození elektroniky vozidla.
- Nikdy přímo nespojujte elektrické zařízení přívěsu s elektrickými vývody zadních světelných skupin nebo jinými zdroji proudu. Pro napájení přívěsu používejte pouze vhodné konektory.

Připojení a spojení přívěsu

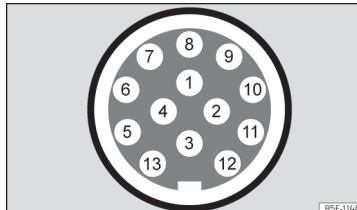

Obr. 208 Schématické zobrazení: Přirazení konektorových kolíků pro napájení přívěsu.

Kolík	Význam
1	Ukazatel směru jízdy (směrové světlo) vlevo

Kolík	Význam
2	Zadní mlhové světlo
3	kostra pro kolíky 1, 2, 4, 5, 6, 7 a 8
4	Ukazatel směru jízdy (směrové světlo) vpravo
5	Zadní světlo vpravo
6	Brzdové světlo
7	Zadní světlo vlevo
8	Zpětný světlotmet
9	Trvale kladné napětí
10	plus nabíjecí kabel
11	kostra pro kolík 10
12	Nepřirazeno
13	kostra pro kolík 9

Místo připojení přívěsu

Ke spojení mezi tažným vozidlem a přívěsem je Vaše vozidlo opatřeno 13pólovou zásuvkou. Při zapnutém motoru jsou elektrické spotřebiče přívěsu napájeny napětím prostřednictvím elektrické přípojky (kolík 9 a kolík 10 zásuvky přívěsu).

Rozpozná-li systém vozidla spojení s přívěsem, jsou elektrické spotřebiče napájeny proudem prostřednictvím elektrického spoje (kontakt 9 a kontakt 10). Kolík 9 je trvalý plus »

pól. Tímto způsobem vnitřní osvětlení přívěsu funguje. Elektrické spotřebiče, jako např. lednička obytného vozu, jsou napájeny napětím **pouze** při zapnutém motoru (přes kolík 10).

Abyste elektrické zařízení nepřetěžovali, nesmějí ukostřovací kabel kolíků 3, 11 a 13 zkratovat.

Pokud má přívěs **7pólový konektor**, je nutné použít příslušný adaptační kabel. V takovém případě není funkce kolíku 10 k dispozici.

Vlečné lano

Vlečné lano musí být vždy dobře upevněné na tažném vozidle a musí být dostatečně dlouhé, aby bylo možné bez problémů projíždět zatáčky. Lano se ovšem nesmí během jízdy dotýkat země.

Zpětné svítlny přívěsu

Zajistěte, aby zpětné svítlny fungovaly a byla splněna legislativní ustanovení. Když se přívěs připojí k systému namontovanému ve výrobě a zapne se mlhová koncová svítlna, zhasne mlhová koncová svítlna tažného vozidla a zapne se mlhová koncová svítlna přívěsu.

Integrace do systému výstražného zařízení proti odcizení

Přívěs se začleňuje do systému výstražného zařízení proti odcizení, pokud jsou splněny následující podmínky:

- Vozidlo je sériově vybaveno výstražným zařízením proti odcizení a tažným zařízením.
- Přívěs je přes zásuvku přívěsu elektricky spojen s táhnoucím vozidlem.
- Elektrické zařízení vozidla a přívěsu se nacházejí v bezvadném stavu a nevykazují žádné závady nebo poškození.
- Vozidlo je uzamčeno klíčem a výstražným zařízením proti odcizení je aktivováno.

Pokud je vozidlo uzamčeno, spustí se výstražné zařízení proti odcizení, jakmile se přeruší elektrické spojení k přívěsu.

Dříve než se přívěs zapojí nebo odpojí, vypněte výstražné zařízení proti odcizení. V opačném případě se může nechtěně aktivovat snímač náklonu výstražného zařízení proti odcizení.

Přívěs s diodovými zpětnými svítilnami

Přívěs se zpětnými svítilnami se svítivými diodami (LED) nelze z technických důvodů začlenit do systému výstražného zařízení proti odcizení.

U zamčeného vozidla se při přerušení elektrického spojení s přívěsem opatřeným zpětnými svítilnami se svítivými diodami alarm nespustí.

POZOR

Pokud se připojí kabely nevhodným nebo špatným způsobem, mohlo by to vést

k nadměrnému odběru proudu ze strany přívěsu, což zase může způsobit závady v celém elektrickém zařízení vozidla a také nehody a těžká poranění.

- **Nechte provádět práce na elektrickém zařízení výhradně servisního partnera.**
- **Nikdy přímo nespojujte elektrické zařízení přívěsu s elektrickými vývody zadních světlých skupin nebo jinými zdroji proudu.**

POZOR

Kontakt mezi kolíky konektoru přívěsu může způsobit zkrat, přetížení elektrického zařízení nebo závadu na osvětlení a následkem toho vést k nehodám nebo těžkým poraněním.

- **Nezkracujte nikdy kolíky konektoru přívěsu.**
- **Nechte opravy ohnutých kolíků konektoru provést v odborném servisu.**

UPOZORNĚNÍ

Odstavěný přívěs podepřený kolečkem nebo podpěrami nesmí zůstat připojen k vozidlu. Pokud se vozidlo nadzvedne nebo spustí dolů, například v důsledku změny zatížení nebo porouchané pneumatiky, je tažné zařízení a přívěs silněji zatěžován a vozidlo a přívěs by se mohly poškodit.

Poznámka

- Při funkčních závadách elektrické soustavy vozidla nebo přívěsu, stejně tak i výstražného zařízení proti odcizení nechte provést kontrolu u servisního partnera.
- Pokud odebírá příslušenství přívěsu při vypnutém motoru proud přes zásuvku přívěsu, vybíjí se akumulátor.
- Při nízkém stavu nabití 12voltového vozidlového akumulátoru se automaticky přeruší elektrické spojení s přívěsem.

Naložení přívěsu

Technicky maximálně přípustná hmotnost přívěsu a opěrné zatížení

Technicky nejvýše přípustné hmotnost přívěsu je hmotnost, kterou vozidlo může táhnout »  Opěrné zatížení je zatížení, které shora visle působí na kulovou hlavu tažného zařízení.

Údaje o přípustné hmotnosti přívěsu a opěrném zatížení na typovém štítku tažného zařízení jsou pouze orientační hodnoty. K vozidlu se vztahující hodnoty, které jsou často menší než výše uvedené hodnoty, se nacházejí v technickém průkazu vozidla. Údaje v úředních dokladech vozidla mají vždy přednost.

Kvůli bezpečnosti v jízdním provozu doporučuje SEAT stále využívat nejvýše přípustné **opěrné zatížení** co možná nejvíce » strana

297. Příliš nízké opěrné zatížení negativně ovlivňuje jízdní vlastnosti soupravy.

Svislé zatížení zatěžuje více zadní nápravu a snižuje užitečné zatížení vozidla.

Hmotnost jízdní soupravy

Hmotnost jízdní soupravy je součet skutečných hmotností vozidla a přívěsu.

V některých zemích jsou přívěsy rozděleny do kategorií. SEAT doporučuje se informovat v odborném servisu, jaké přívěsy jsou pro dané vozidlo vhodné.

Naložení přívěsu

Jízdní souprava musí být vyvážená. K tomu je zapotřebí využít nejvýše přípustné opěrné zatížení a náklad u přívěsu rovnoměrně rozdělit.

- Náklad na přívěsu rozdělte tak, aby se těžké předměty nacházely pokud možno v blízkou nápravu nebo nad ní.
- Náklad přívěsu správně upevněte.

Tlak vzduchu v pneumatikách

Tlak vzduchu v pneumatikách kol přívěsu je dán výrobcem přívěsu.

Naplněte při provozu s přívěsem pneumatiky na max. přípustný plnicí tlak » strana 351.

POZOR

Přeskočení přípustného zatížení nápravy, přípustného zatížení na čepu spojky, přípustné celkové hmotnosti vozidla nebo jízdní soupravy může vést k nehodám a těžkým poraněním.

- Uvedené hodnoty nikdy nepřekračujte.
- Skutečná hmotnost na přední a zadní nápravě nesmí překročit příslušné přípustné zatížení nápravy. Přední a zadní hmotnost vozidla nesmí překročit přípustnou celkovou hmotnost.

POZOR

Přesunutí zatížení může ohrozit stabilitu a bezpečnost jízdní soupravy, což může vést k nehodám a těžkým zraněním.

- Přívěs vždy správně naložte.
- Upevněte vždy zátěž vhodnými upevňovacími řemeny nebo pásy v dobrém stavu.

Jízda s přívěsem

Nastavení světlometů

Při provozu s přívěsem se může přední část vozidla nadzvednout a okolní doprava může být oslněna. »

Zvláštnosti provozu s přívěsem



- Přívěs s **nájezdovou brzdou** přibrzdíte *nejdříve lehce*, potom brzdíte silně. Tímto způsobem se zamezí škubání z důvodu zablokování kol přívěsu.
- Z důvodu hmotnosti jízdní soupravy je brzdná dráha delší.
- Navolte při klesání nižší převodový stupeň (u manuální převodovky nebo při použití režimu Tiptronic u automatické převodovky), abyste využili brzdu motoru. Jinak vzniká nebezpečí přehřátí a výpadek brzd.
- Zatížení přívěsu a vyšší celková hmotnost jízdní soupravy změní těžiště a jízdní vlastnosti vozidla.
- Pokud je tažné vozidlo prázdné a přívěs naložený, je rozdělení zatížení velmi nepříznivé. Jeďte za takových podmínek nanejvýš opatrně a přizpůsobte odpovídajícím způsobem rychlost.

Rozjezd ve svahu s přívěsem

V závislosti na úhlu stoupání a celkové hmotnosti jízdní soupravy může jízdní souprava při rozjezdu trošku popojet zpátky.

Pro rozjezd ve stoupání se zavěšeným přívěsem proveďte následující úkony:

- Sešlápněte brzdový pedál a podržte ho.
- Stiskněte tlačítko  jednou, aby uvolnila elektronická parkovací brzda »»» strana 275.

- V případě že je vozidlo vybaveno manuální převodovkou, prošlápněte spojkový pedál.
- Zařaďte 1. převodový stupeň, resp. přesuňte volící páku do polohy **D/S**.
- Zatáhněte za tlačítko  a držte ho zatažené, aby byla jízdní souprava držena elektronickou parkovací brzdou.
- Sejměte nohu z brzdy.
- Pomalu se rozjeďte. Uvolněte přítom u vozidla s manuální převodovkou pomalu spojku.
- Tlačítko  pusťte až poté, co si motor vytvořil dostatek hnací síly pro rozjezd.

POZOR

Neodborné tažení přívěsu může vést ke ztrátě kontroly nad vozidlem.

- **Provoz s přívěsem a přeprava těžkých nebo rozměrných předmětů může změnit chování vozu a prodloužit brzdnou dráhu.**
- **Jeďte neustále opatrně a předvídavě. Brzděte dříve než obvykle.**
- **Rychlost a způsob jízdy vždy přizpůsobte viditelnosti, povětrnostním podmínkám, stavu vozovky a podmínkám provozu. Snižte rychlost, zvláště při klesání.**
- **Především opatrně a obezřetně přidávejte plyn. Neprovádějte náhlé brzdicí a jízdní manévry.**
- **Buďte obzvláště opatrní při předjíždění. Snižte okamžitě rychlost, pokud si všimnete i sebemenšího kývavého pohybu přívěsu.**



- **V žádném případě nezkoušejte soupravu „stabilizovat“ zrychlením.**
- **Respektujte nejvyšší povolenou rychlost pro přívěs, ta by mohla být menší než pro vozidla bez přívěsu.**

Stabilizace jízdní soupravy

Stabilizace jízdní soupravy je dodatečnou funkcí elektronického programu stability (ESC).

Rozpozná-li stabilizace jízdní soupravy kývání přívěsu, automaticky zasáhne, aby se kývání omezilo.

Předpoklady pro stabilizaci jízdní soupravy

- Vozidlo je z výroby vybavené tažným zařízením nebo bylo dodatečně vybaveno kompatibilním tažným zařízením.
- Systémy ESC a TSR jsou aktivní. V panelu přístrojů svítí kontrolka  nebo .
- Přívěs je prostřednictvím zásuvky přívěsu elektricky spojený s tažným vozidlem.
- Jízdní rychlost je vyšší než cca 60 km/h (37 mph).
- Technicky maximální přípustné opěrné zatížení se nepřekračuje.
- Přívěs disponuje tuhými oji.

Tažné zařízení a přívěs

- Pokud má přívěs brzdou, musí být vybaven nájezdovou brzdou.

⚠ POZOR

Vyšší zabezpečení, které stabilizace jízdní soupravy zprostředkovává, nesmí svádět k tomu, abyste riskovali.

- Rychlost a způsob jízdy vždy přizpůsobte viditelnosti, povětrnostním podmínkám, stavu vozovky a podmínkám provozu.
- Zrychlujte opatrně na kluzkých vozovkách.
- Nezrychlujte, zatímco obsluhujete nějaký systém.

⚠ POZOR

Stabilizace jízdní soupravy možná nedokáže diagnostikovat všechny jízdní situace.

- Pokud je ESC vypnuto, je vypnuta také stabilizace jízdní soupravy.
- Stabilizační systém lehký přívěs vždy nerozpozná a nemůže proto potom zahájit stabilizaci.
- Při jízdě po vozovkách s nízkou přilnavostí se může přívěs i při aktivním stabilizačním systému pokyvnout.
- Přívěsy s vysokým těžištěm se mohou překlomit, aniž by se předtím kývaly.
- Není-li připojen přívěs, ale k zásuvce je připojen nějaký konektor (například pro nosič zavazadel s osvětlením), může se v ex-

trémních jízdních situacích vyskytnout automatické plné brzdění.

Kulová hlava s elektrickým odjišťováním

Popis



Obr. 209 V zavazadlovém prostoru vlevo: tlačítko k odjištění kulové hlavy.

Kulová hlava se nachází v nárazníku. Kulovou hlavu s elektrickým odjišťováním nelze sejmout.

V prostoru vyklápění kulové hlavy se nesmí nacházet žádná osoba, zvíře nebo předmět » ⚠.

Odjištění a vyklopení kulové hlavy

- Zastavte vozidlo a zapněte elektronickou parkovací brzdou » strana 275.
- Vypněte motor!
- Otevřete zadní víko.
- Zatáhněte krátce za tlačítko » obr. 209. Kulová hlava se automaticky odjistí a vyklopí ven. Kontrolka tlačítka bliká.
- Vyklopte rukou kulovou hlavu zcela ven, až slyšitelně a citelně zaklapne a kontrolka tlačítka začne svítit trvale.
- Zavřete zadní víko.
- Připojte a spojte přívěs » strana 299.

Zaklopení kulové hlavy

- Zastavte vozidlo a zapněte elektronickou parkovací brzdou.
- Vypněte motor!
- Vyvěste přívěs a rozpojte elektrické spojení mezi přívěsem a vozidlem. Odstraňte příj. adaptérové články ze zásuvky přívěsu.
- Otevřete zadní víko.
- Zatáhněte krátce za tlačítko » obr. 209. Kulová hlava se elektricky odjistí.
- Zaklopte kulovou hlavu pod nárazník tak, aby slyšitelně a citelně zaklapla a kontrolka tlačítka trvale svítila.
- Zavřete zadní víko.

Význam kontrolky →

- Když kontrolka tlačítka »» obr. 209 → *bliká*, není kulová hlava tažného zařízení úplně zaklapnutá nebo je poškozená »» ⚠.
- Když kontrolka při otevřeném zadním víku »» obr. 209 → *svítí trvale*, kulová hlava tažného zařízení úplně zaklapnutá, a to jak v zatažené, tak i vyklopené poloze.

Kontrolka tlačítka zhasne asi 1 minutu, poté co se zadní víko zavřelo.

⚠ POZOR

Nesprávné používání tažného zařízení může způsobit zranění a být příčinou nehody.

- Kulovou hlavu používejte pouze při jejím úplném zaklapnutí.
- Zajistěte, aby se v prostoru manipulace a kulovou hlavou nenacházela žádná osoba, zvíře nebo předmět.
- Do pohybu kulové hlavy nikdy nezasahujte nějakým předmětem nebo nástrojem.
- V žádném případě nestlačujte tlačítko »» obr. 209, když je na kulové hlavě tažného zařízení zavěšen přívěs nebo nosič zavazadel.
- Nezaklapává-li kulová hlava zcela, nepoužívejte ji, vyhledejte servisního partnera a nechte tažné zařízení zkontrolovat.
- Při závadě elektrické soustavy nebo tažného zařízení vyhledejte servisního partnera a nechte provést kontrolu.

- Vykazuje-li kulová hlava na nějakém místě průměr menší než 49 mm, nesmí se tažné zařízení v žádném případě používat.

ⓘ UPOZORNĚNÍ

Při čištění vozidla pomocí vysokotlakého čisticího zařízení nesmějte paprsek ani přímo na výklopnou kulovou hlavu, ani na zásuvku přívěsu, protože by se jinak mohlo poškodit těsnění nebo odstranit potřebný mazací tuk.

ⓘ Poznámka

Při extrémně nízkých teplotách může dojít k tomu, že s kulovou hlavou nelze pohybovat. V takových případech postačuje umístit vozidlo do teplejšího prostoru, např. do garáže.

Montáž nosiče jízdních kol na výklopnou kulovou hlavu

Přípustná celková hmotnost systému nosiče včetně naložení je **75 kg**. Nosič zavazadel smí přesahovat kulovou hlavu maximálně 700 mm. Jsou povoleny pouze nosiče, které mohou maximálně nést 3 jízdní kola. Těžká jízdní kola je třeba umístit co možná nejbliže k vozidlu (k výklopné hlavě).

⚠ POZOR

Neodborné používání tažného zařízení s nosičem zavazadel namontovaným na kulové hlavě může mít za následek poranění a nehody.

- Nepřekračujte nikdy výše uvedenou celkovou hmotnost nebo rozměr přesahu.
- Není dovoleno upevňovat nosič zavazadel na krk kulové hlavy, protože by se v důsledku tvaru krku a vždy podle modelu nosiče zavazadel mohl nosič zavazadel nacházet v nesprávné montážní poloze.
- Přečtěte si a respektujte návod k montáži nosiče na kola.

ⓘ UPOZORNĚNÍ

Překročení výše uvedené celkové hmotnosti a rozměru přesahu může vést ke značnému poškození na vozidle.

- Uvedené hodnoty nikdy nepřekračujte.

ⓘ Poznámka

SEAT doporučuje odstranit všechny odmontovatelné díly jízdního kola před zahájením cesty. Je tím myšleno například koše, tašky, dětské sedačky nebo baterie. Takto se zlepší aerodynamika a těžiště nosiče zavazadel.

Dodatečná vybavení tažným zařízením

Popis

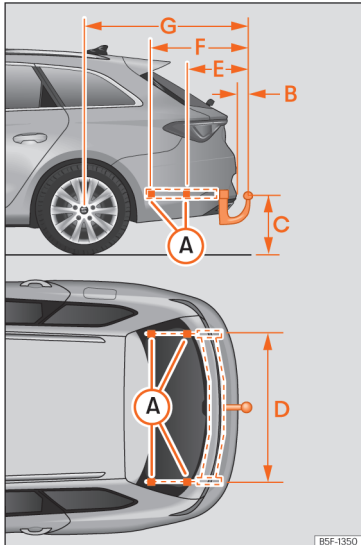

Obr. 210 Rozměry a body pro upevnění pro dodatečnou montáž tažného zařízení

SEAT doporučuje, abyste si dodatečnou montáž tažného zařízení nechali provést u servisního partnera. Je možné, že bude potřeba přizpůsobit chladičící zařízení nebo namontovat plechy tepelné ochrany. SEAT doporučuje vyhledat servisního partnera SEAT.

Pokud se tažné zařízení montuje dodatečně, je potřeba bezpodmínečně dodržet rozměry vzdáleností.

Vzdálenost středu koule od vozovky

»» **obr. 210** © nesmí být větší než uvedená hodnota. To platí také pro plně naložené vozidlo, včetně technicky nejvýše přípustného opěrného zatížení. »

Rozměry vzdáleností» obr. 210¹⁾:

- A upevňovací body na vozidle
- B 65 mm (alespoň)
- C 350 mm až 420 mm (vozidlo s maximálním nákladem)
- D 1 043 mm
- E 344 mm / 333 mm (PHEV)
- F 564 mm / 553 mm (PHEV)
- G 885 mm (Leon) / 874 mm (Leon PHEV) / 1162,5 mm (Leon Sportstourer) / 1151,5 mm (Leon Sportstourer PHEV)

⚠ POZOR

Připojení kabelů nevhodným nebo nesprávným způsobem by mohlo mít za následek závady celé elektrické soustavy vozidla, stejně tak i nehody a závažná poranění.

- Nikdy nespojujte elektrické zařízení přívěsu s elektrickými vývody zadních světlých skupin nebo jinými zdroji proudu. Pro připojení přívěsu používejte pouze vhodné konektory.
- Dodatečná montáž tažného zařízení by měla být provedena pouze u servisního partnera.

⚠ POZOR

Pokud nebylo tažné zařízení správně namontováno nebo není vhodné, může se přívěs od tažného vozidla odpojit. To může způsobit nehody a smrtelná zranění.

i Poznámka

- Podle nařízení EU 2021_535 se nesmějí montovat tažná zařízení, která nelze snímat nebo zaklápět.
- Používejte pouze přívěsy, které jsou pro příslušný model schválené značkou SEAT.
- U určitých verzí se montáž běžného tažného zařízení nedoporučuje. Obratě se, prosím, na Vašeho servisního partnera.

¹⁾ Rozměry se mohou v závislosti na různých kombinacích karoserie měnit.

Akumulátor

Vysokonapětový akumulátor

Bezpečnostní upozornění

Úvod

✓ Platí pro: hybridní vozidla

POZOR

Vysokonapětová síť vozidla a vysokonapětový akumulátor jsou nebezpečné prvky, které mohou způsobit popáleniny, jiná poranění a dokonce smrtelné zasažení elektrickým proudem.

- Je vždy třeba předpokládat, že vysokonapětový akumulátor je zcela nabitý a že se komponenty akumulátoru nacházejí pod napětím. To může tak být i při vypnutém zapalování.
- Nikdy se nedotýkejte vysokonapětových kabelů, vysokonapětového akumulátoru nebo jejich pólů rukou nebo nějakým šperkem nebo jinými kovovými předměty, zvláště pak jsou-li vysokonapětové kabely, vysokonapětový akumulátor nebo póly akumulátoru poškozené.
- Nikdy sami neprovádějte na vysokonapětové síti, na vysokonapětových kabelech

nebo na vysokonapětovém akumulátoru jakékoli práce.

- Nikdy komponenty a díly vysokonapětové sítě neotvírejte, neprovádějte jejich údržbu, neopravujte je nebo neodpojujte je od vysokonapětové sítě.
- Nikdy nepoškozujte, neměňte, nedemonstujte nebo neodpojujte od vysokonapětové sítě oranžové zbarvené vysokonapětové kabely.
- Nikdy neotvírejte, neměňte nebo nede-
montujte víka vysokonapětového akumulátoru.
- Práce na vysokonapětovém systému a systémech, které může nepřímo ovlivňovat, směji provádět pouze příslušně kvalifikovaní a vyškolení odborníci.
- Práce v blízkosti vysokonapětových kabelů a vysokonapětových komponentů pomocí nástrojů s ostrými hranami a zdeformovaných nebo řezných nástrojů nebo tepelných zdrojů, jako jsou horký vzduch, tepelné lepení nebo svařovací práce, se směji provádět pouze po předchozím vytvoření beznapětového stavu. Vytvoření beznapětového stavu vysokonapětového systému směji provádět pouze příslušně kvalifikovaní a vyškolení odborníci.
- Při všech pracích na vysokonapětové síti a vysokonapětovém akumulátoru je třeba dodržovat standardy a směrnice značky SEAT.

- Z vysokonapětového akumulátoru vystupující nebo unikající plyny mohou být jedovaté nebo hořlavé.
- Poškození vozidla nebo vysokonapětového akumulátoru mohou mít za následek okamžitý nebo pozdější únik jedovatých plynů. Vystupující plyny mohou také způsobit požár. Plyny nevdechujte.
- Nikdy se nedotýkejte z vysokonapětového akumulátoru vyteklých kapalin a nepřicházejte do kontaktu s vystupujícími plyny, zvláště v případě poškozeného akumulátoru.
- V případě požáru opusťte nebezpečnou oblast a zavolejte hasiče. Hasiče informujte o tom, že se jedná o vozidlo s elektrickým pohonem.
- Vždy hasičům a záchranným složkám sdělte, že vozidlo je vybavené vysokonapětovým akumulátorem.

POZOR

Neodborně provedené práce na vysokonapětovém systému a na vysokonapětových komponentech mohou mít za následek funkční závady, úrazy a poranění.

- Práce na vysokonapětovém systému směji provádět pouze kvalifikované odborné servisy, které jsou pro práce na vysokonapětovém systému schválené. »

ⓘ UPOZORNĚNÍ

- Po nehodě nebo nárazu vozidla na nějakou překážku musí být vysokonapěťový akumulátor příslušně kvalifikovanými a vyškolenými odborníky zkontrolován.
- Po odpojení, vybití nebo výměně 12voltageho vozidlového akumulátoru existuje možnost, že se spalovací motor při odjezdu nejdříve automaticky nevypne. Pokud tato situace trvá více dní, vyhledejte kvalifikovaný odborný servis. SEAT doporučuje vyhledat servisního partnera SEAT.

Výstražné štítky pro vysoké napětí

✓ Platí pro: hybridní vozidla



Obr. 211 Výstražné štítky



Obr. 212 Výstražný štítek na vysokonapěťovém akumulátoru

Výstražné štítky ve vozidle

Zobrazeným výstražnými štítky mohou být označeny následující díly vozidla »» obr. 211, »» obr. 212:

- Kryty a víka, za nimiž se nacházejí pod elektrickým napětím se nacházející vysokonapěťové komponenty.
- Každý vysokonapěťový komponent včetně vysokonapěťového akumulátoru.
- Pod víkem motorového prostoru.

Výstražné štítky »» obr. 211 [A] a [B] upozorňují na vysoké napětí.

Díly vysokonapěťového systému se mohou silně ohřívat a nesmíte se jich dotýkat.
»» obr. 211 [C].

» obr. 212

- 1 Vysoké napětí může mít za následek závažná poranění nebo smrt. Nikdy se nedotýkejte pólů akumulátoru prsty, nástroji, šperkem nebo jinými kovovými předměty.
- 2 Vysokonapěťový akumulátor obsahuje nebezpečné kapalné a tuhé látky. Jejich únik může být příčinou závažných poškození a slepoty. Při pracích na vysokonapěťovém akumulátoru je vždy třeba používat vhodnou ochranu očí a ochranný oděv, aby se předešlo kontaktu pokožky a očí s elektrolytem akumulátoru. Při kontaktu elektrolytu akumulátoru s pokožkou nebo očima je třeba postižené místo alespoň 15 minut omývat čistou tekoucí vodou a ihned vyhledat lékaře.
- 3 Vysokonapěťový akumulátor může vzplout. Vysokonapěťový akumulátor se nikdy nesmí vystavovat vlivu ohně, jisker nebo otevřených plamenů. S vysokonapěťovým akumulátorem je vždy třeba manipulovat opatrně, aby se předešlo poškození a úniku elektrolytu.
- 4 Vysokonapěťový akumulátor je stále nutné chránit před přístupem dětí.
- 5 Další informace a výstražné pokyny lze najít v Návodu k obsluze a v dílenské literatuře.
- 6 Neodborná manipulace s vysokonapěťovým akumulátorem může mít za následek závažná poranění nebo dokonce smrt. Ni-

kdy vysokonapěťový akumulátor nede-
montujete nebo neodstraňujete jeho víko.

- 7 Neodborná manipulace s vysokonapěťovým akumulátorem může mít za následek závažná poranění nebo dokonce smrt. Servisní práce na vysokonapěťovém akumulátoru nechejte provádět výhradně prostřednictvím příslušně kvalifikovaných a vyškolených odborných pracovníků. Nikdy neprovádějte na vysokonapěťovém akumulátoru nějaké změny. Otevřený vysokonapěťový akumulátor nesmí přijít do kontaktu s vodou nebo jinými kapalinami. Kapaliny mohou být příčinou zkratů, za-
sažení elektrickým proudem nebo popálenin.

Péče o vysokonapěťový akumulátor

Pokyny k péči

✓ Platí pro: hybridní vozidla

Spolehlivost a kapacita vysokonapěťového akumulátoru

Lithium-iontový akumulátor podléhá v důsledku svých fyzikálních a chemických vlastností během doby provozu procesu stárnutí a opotřebení. Správná manipulace s vysokonapěťovým akumulátorem podstatně přispívá k dlouhodobému udržení spolehlivé-

ho stavu a k dosažení vysoké užitečné kapacity, resp. dojezdu akumulátoru. Je proto mimořádně důležité dodržovat dále uvedené pokyny k péči o vysokonapěťový akumulátor. Tyto pokyny mají rozhodující význam pro dlouhodobé zachování užité hodnoty vozidle.

Věnujte také pozornost platným záručním podmínkám značky SEAT pro vysokonapěťové akumulátory.

Pokyny k péči

SEAT doporučuje dodržovat následující pokyny k péči:

- Vysokonapěťový akumulátor nabíjejte pokud možno pouze tehdy, když je v panelu přístrojů signalizován nízký stav nabití nebo když je elektrický dojezd velmi krátký » strana 83.
- SEAT doporučuje nenabíjet vysokonapěťový akumulátor ihned po absolvování pouze krátké jízdní trasy s čistě elektrickým provozem.
- Pokud možno předcházejte úplnému vybití vysokonapěťového akumulátoru například v případě dlouhodobého odstavení vozidla s nízkým stavem nabití. Stav nabití nesmí být po dlouhou dobu menší než 20 % » ❶.
- Po plném nabití vysokonapěťového akumulátoru zahajte pokud možno ihned jízdní provoz. »

Stání vozidla

- Při mrazu neparkujte venku po dobu více hodin; vozidlo se stavem nabití menším než 40 % » » » ⚠.
- Je-li v plánu delší stání vozidla, například na letišti při zahájení cesty, měl by stav nabití činit alespoň 30 %.
- Vozidlo nevystavujte déle než na 24 hodiný venkovním teplotám pod -30 °C nebo nad 60 °C.

ⓘ UPOZORNĚNÍ

Vysokonapěťový akumulátor se nesmí používat jako nezávislý proudový zdroj. Jinak může dojít k nevratným poškozením vysokonapěťového akumulátoru.

ⓘ UPOZORNĚNÍ

Když se vozidlo s vybitým vysokonapěťovým akumulátorem odstaví na delší dobu, může dojít k tomu, že vysokonapěťový akumulátor již nelze nabít, resp. vozidlo již nelze nastartovat. Z dlouhodobého hlediska může dojít k nevratným poškozením vysokonapěťového akumulátoru.

- Vysokonapěťový akumulátor nabíjejte v pravidelných intervalech.

Nastavení nabíjecího procesu v systému infotainmentu**Menu Manažer nabíjení**

✓ Platí pro: hybridní vozidla

Manažer akumulátoru umožňuje nastavení nebo volbu času odjezdu pro naprogramovanou dobu nabíjení vysokonapěťového akumulátoru a k elektrickému vytápění a chlazení vozidla.

Vyvolání Manažer akumulátoru

- Zapněte zapalování.
- Zapněte systém infotainmentu.
- V úvodním menu zvolte **Manažer akumulátoru**.

Lze provádět nastavení pro okamžité nabíjení (příští nabíjecí proces).

- Omezení nabíjecího proudu, například v případě současného připojení jiných velkých spotřebičů k témuž vedení elektrické soustavy. Nabíjecí výkon se sníží a doba nabíjení prodlouží.
- Nastavení požadované teploty pro nezávislé klimatizování » » » strana 171.

Menu Nastaví čas odjezdu

Lze provádět nastavení pro naprogramovanou dobu nabíjení (časy odjezdu) » » » strana 311.

- Zadejte požadovaný čas, ke kterému se má nabít vysokonapěťový akumulátor a klimatizovat vnitřní prostor vozidla.

Menu Rozšířené nezávislé klimatizování

• Nastavení požadované teploty pro nezávislé klimatizování » » » strana 171.

- *Vyhřátí sedadel a čelního skla před zahájením jízdy:* V systému infotainmentu zvolte sedadla nebo zapněte vyhřívání čelního skla. Aktivní funkce se zapnou během nezávislého klimatizování (bud' prostřednictvím okamžitého klimatizování nebo na základě naprogramovaného odjezdu), pokud to klimatizace pokládá za potřebné (v zimě).

Klimatizace funguje jak u sítě připojeného vozidla, tak i v případě od sítě odpojeného vozidla. Pokud byste chtěli použít jako proudový zdroj vysokonapěťový akumulátor, proved'te příslušné nastavení v menu **Nastavení**.

Menu Nastavení nabíjení

Lze provádět všeobecná nastavení nabíjecího procesu.

- *Spodní mez nabití akumulátoru (požadovaný nejmenší stav nabití vysokonapěťového*

akumulátoru): Prostřednictvím této funkce lze zaručit minimální dojezd. Nabíjení se zahájí ihned po připojení vozidla k nabíjecí stanici, resp. k zásuvce. Funkce je dostupná po aktivaci času odjezdu »» strana 311.

- **Klimatizování prostřednictvím vysokonapěťového akumulátoru:** U vozidla odpojeného od externí sítě se může při aktivované této funkci zřetelně zkrátit elektrický dojezd vozidla!

Nastavení času odjezdu

✓ Platí pro: hybridní vozidla

Pomocí naprogramované doby nabíjení lze při připojení vozidla k nabíjecí zásuvce naprogramovat a odložit nabíjení akumulátoru tak, aby akumulátor v určitém čase dosáhl požadovaného stavu nabití.

Zobrazení časů odjezdu

- V úvodním menu infotainmentu zvolte **Ma-nažer akumulátoru**.
- Zvolte ☰, aby se otevřel přehled časů odjezdu.

Nastavení času odjezdu

K nastavení požadovaného času odjezdu funkce na příslušné funkční tlačítko nebo označte kontrolní políčko ✓.

- **Čas odjezdu:** Čas, den v týdnu nebo nastavení jednorázového, resp. týdenního času odjezdu.

- **Klimatizování:** Vnitřní prostor vozidla je k času odjezdu vyhřátý, resp. ochlazený »» strana 171.

- **Nízký nebo noční tarif:** Lze stanovit přednostní časový interval pro nabíjení.

Aktivace času odjezdu

Aktivujte čas odjezdu označením kontrolního políčka v přehledu časů odjezdu.

Údaje

- ☰ Aktivované nabíjení pro čas odjezdu.
- ☰ Aktivované klimatizování pro čas odjezdu.
- ☰ Pravidelně používaný čas odjezdu.

Nabíjení vysokonapěťového akumulátoru

Úvod

✓ Platí pro: hybridní vozidla

Zkontrolujte, zda je deaktivovaný jízdní režim a zda se kabel nabíjecí infrastruktury nachází v bezvadném stavu.

Nabíjecí režimy

Pro Vaše vozidlo jsou k dispozici tyto nabíjecí režimy:

- **Nabíjení AC (střídavý proud)** u pevně instalované nabíjecí stanice, resp. wallboxu s názvem také *nabíjecí mód* »» strana 313 : U těchto stanic (například u veřejné nabíjecí stanice nebo u domácí nabíjecí stanice - wallboxu) lze nabíjet maximálním nabíjecím výkonem.

- **Mobilní nabíjecí stanice nebo kabel ICCB (In-Cable Control Box)** s názvem také *nabíjecí mód*, resp. *kabel 2* »» strana 313: Sériově dodaný kabel pro mód 2 se připojí k běžné síťové zásuvce, takže se sníží intenzita nabíjecího proudu »» ⚠. Je třeba počítat s delší dobou nabíjení, například během noci.

Je nutné zkontrolovat elektrickou instalaci domu, která musí být v bezvadném stavu.

Nabíjení stejnosměrným proudem (DC), resp. nabíjecí mód 4 není u tohoto vozidla použitelný.

Ochrana před chybným proudem

Vozidlo má k dispozici ochranné zařízení proti chybnému proudu pro stejnosměrný proud (chybný proud DC). Brání se tím toku chybných proudů DC, které mohou vzniknout při nabíjení, do elektrické instalace domu. »

⚠ POZOR

Neodborný proces nabíjení akumulátoru, ignorování obecně platných bezpečnostních opatření, použití nevhodných nebo poškozených zásuvek a nabíjecích kabelů, nabíjení z nevhodné elektrické instalace a neodborná manipulace s vysokonapěťovým akumulátorem mohou způsobit zkratky, zasažení elektrickým proudem, výbuchy, požár, závažné popáleniny a poranění a dokonce i smrt.

- Vždy dodržte stanovené pořadí postupu, aby se přešlo riziku zasažení elektrickým proudem a závažným poraněním v důsledku zbytkové energie v nabíjecím zásobníku. Nikdy během nabíjecího procesu nevytahuje síťovou zástrčku.
- Vozidlo nabíjejte pouze u řádně nainstalovaných, vyzkoušených a nepoškozených zásuvek a v případě bezvadné elektrické instalace. Zásuvky a elektrickou instalaci nechávejte v pravidelných intervalech kontrolovat prostřednictvím kvalifikovaných odborných pracovníků.
- Nabíjecí kabel připojujte pouze k zásuvce, která je chráněna před vodou, vlhkostí a jinými kapalinami.
- Nikdy vozidlo nenabíjejte ve výbuchem ohrožených místech. Konstrukční díly nabíjecího kabelu mohou vyvolat jiskření a v důsledku toho zapálit vznětlivé nebo výbušné páry.
- Nikdy nepoužívejte poškozené nabíjecí konektory a nabíjecí kabely. Nabíjecí ko-

nektor a kabel před každým použitím zkontrolujte s ohledem na poškození.

- Nabíjecí kabel nikdy nepoužívejte společně s prodlužovacím kabelem, kabelovým bubnem, zásuvkovou lištou nebo adaptérem, například zásuvkovým adaptérem země nebo spínacími hodinami.
- Konektorové spoje vždy chraňte před vodou, vlhkostí a jinými kapalinami.
- Během nabíjecího procesu se z bezpečnostních důvodů nesmějí provádět na vozidle žádné práce.
- Před vytažením síťové zástrčky vždy ukončete nabíjecí proces. Jinak může dojít k poškození nabíjecího kabelu a elektrické instalace.
- Nikdy nenabíjejte více vozidel ze zásuvek jednoho pojistkového obvodu. K nabíjení dalších vozidel použijte jiný pojistkový obvod. Dodržujte vždy maximální zatížitelnost použitého pojistkového obvodu. Popřípadě se obraťte na kvalifikované odborné pracovníky pro elektrické instalace.
- Používejte výhradně s vozidlem dodaný nabíjecí kabel nebo kabel nabíjecí stanice. Pro nezbytnou náhradu kabelu se doporučuje pouze nabíjecí kabel SEAT.
- Nikdy neprovádějte změny nebo opravy elektrických konstrukčních dílů, zvláště pak dílů vysokonapěťového systému.
- Před nastartováním vozidla vždy nabíjecí kabel odpojte. Nasuňte krytky nabíjecí zásuvky a zavřete nabíjecí víko akumulátoru.

ℹ Poznámka

- Vysokonapěťový akumulátor lze nabíjet pouze u nabíjecích stanic, které odpovídají těmto předpisům a normám:
 - IEC 61851 a IEC 62196 [typ konektoru 2].
- Při velmi nízkých a velmi vysokých teplotách se může nabíjecí výkon pro vysokonapěťový akumulátor zřetelně zmenšit.
- Aby se předešlo možným problémům s kompatibilitou, doporučuje SEAT používání koncernem Volkswagen doporučených nabíjecích kabelů a domácích nabíjecích stanic.
- SEAT doporučuje používat k nabíjení vysokonapěťového akumulátoru střídavým proudem domácí stanice, resp. wallboxy s maximálně možnou intenzitou nabíjecího proudu. Tyto způsoby nabíjení jsou efektivnější než nabíjení ze zásuvky.
- Věnujte pozornost technickým informacím o nabíjecí kapacitě Vašeho vozidla. Pro další informace se obraťte na servisního partnera SEAT.

Označení kompatibilní nabíjecí infrastruktury

✓ Platí pro: hybridní vozidla

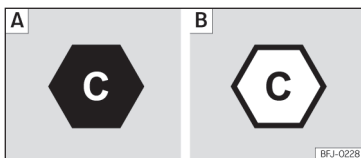

Obr. 213 Označení pro střídavý proud (AC) a typ konektoru 2.

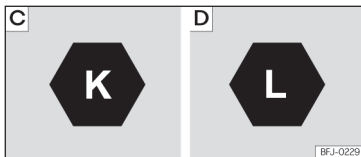

Obr. 214 Označení pro stejnosměrný proud (DC) a konektor vozidla CCS

Kompatibilita mezi vozidly a nabíjecími infrastrukturami

Dále uvedené údaje poskytují podle normy DIN EN 17186 informaci o tom, zda jsou nabíjecí konektory infrastruktury vhodné pro vozidlo » » » ⚠.

Údaje » » obr. 213

Ⓐ ve vozidle

Ⓑ v nabíjecí stanici

Údaje » » obr. 214

Ⓒ napětí do 500 V

Ⓓ napětí do 1000 V

Údaje se nacházejí u nabíjecí zásuvky vozidla, na komponentech místní nabíjecí infrastruktury (nabíjecí stanice, zásuvka) a na nabíjecím kabelu. Údaje se vztahují k nabíjecím systémům odpovídajícím normě DIN EN 62196.

⚠ POZOR

Nabíjení vozidla u nekontrovaných elektrických zařízení může mít za následek poškození a závažná poranění.

- Neexistuje-li žádný uvedený údaj nebo je-li nabíjecí infrastruktura neznámá, měl by být nejdříve požádán o radu odborník pro elektroinstalaci.

Nabíjení AC

✓ Platí pro: hybridní vozidla

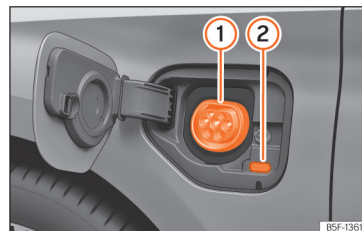

Obr. 215 Za nabíjecím víkem akumulátoru vlevo: nabíjecí zásuvka

» » obr. 215

- 1 Zásuvka.
- 2 signalizace nabíjecího procesu.

Ve vozidle zabudovaná nabíječka akumulátoru přeměňuje střídavý proud veřejné proudové sítě na stejnosměrný proud.

Nabíjecí stanice AC, wallbox nebo kabel pro mód 2: Vysokonapěťový akumulátor vozidla lze nabíjet střídavým proudem (AC) prostřednictvím příslušné zásuvky ①.

Připojení nabíjecího kabelu

- Nejdříve připojte nabíjecí kabel k proudovému napájení, resp. připojte nabíjecí kabel k nabíjecí stanici, resp. wallboxu. Potom nabíjecí kabel zcela odvíjte. »

Akumulátor

- *Nabíjecí kabel pro síťové zásuvky:* Ochranné zařízení provede vlastní test »» strana 319.
- U odemknutého vozidla stlačte nabíjecí víko akumulátoru, aby se otevřelo. »» obr. 215.
- Zasuňte v přímém směru nabíjecí konektor do nabíjecí zásuvky. Zkontrolujte, zda je nabíjecí konektor zcela zasunut.

Nabíjecí konektor se automaticky zajistí.

Svítvá dioda ② (signalizace nabíjecího procesu) v nabíjecím konektoru svítí. Kontrolka ➤ na displeji panelu přístrojů svítí.

Automatické zahájení nabíjecího procesu

Není-li aktivována naprogramovaná doba nabíjení »» strana 311, zahajuje se nabíjecí proces okamžitě. Musí být aktivovaná externí nabíjecí infrastruktura.

Během nabíjecího procesu

Signalizace nabíjecího procesu ② u nabíjecí zásuvky bliká zeleně. Kontrolka ➤ v panelu přístrojů zeleně bliká.

Přerušení nabíjecího procesu

Nabíjecí proces lze přerušit následovně:

- Odemkněte vozidlo.
- Pro ukončení nabíjecího procesu stiskněte funkční tlačítko. Signalizace nabíjecího procesu na nabíjecí zásuvce svítí bíle ②.

- Odemkněte vozidlo, aby se odjistil nabíjecí konektor.

K novému spuštění nabíjecího procesu stiskněte funkční tlačítko a nabíjecí proces se zahájí.

Po nabíjení

Je-li vysokonapěťový akumulátor plně nabitý, svítí signalizace nabíjecího procesu zeleně.

- Odemkněte vozidlo.
- Během 30 sekund vytáhněte nabíjecí konektor z nabíjecí zásuvky.
- Odpojte nabíjecí kabel od proudového napájení a nasuňte ochrannou krytku.
- Zavřete nabíjecí víko akumulátoru tak, aby zaklaplo.

Prvotní nabití a nabíjení po delší době stání vozidla

V případě nového nebo dlouho nenabíjeného vysokonapěťového akumulátoru se maximálního stavu nabití vysokonapěťového akumulátoru dosáhne teprve po více nabíjecích procesech. Je to technická záležitost a neznamená to nesprávnou funkci vozidla.

Není-li vozidlo používáno delší dobu, je nutné vysokonapěťový akumulátor nejpozději po čtyřech měsících nabít.

Poznámka

Když se nabíjecí kabel ponechá po nabíjení připojený, vysokonapěťový akumulátor se bez vlivu elektrických spotřebičů ve vozidle vybíjí.

Signalizace nabíjecího procesu

✓ Platí pro: hybridní vozidla

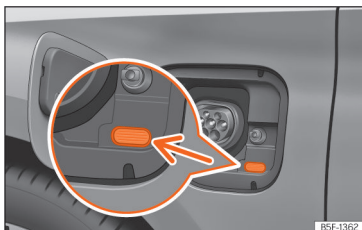

Obr. 216 Za nabíjecím víkem akumulátoru: signalizace nabíjecího procesu.

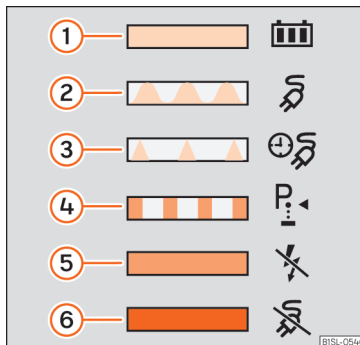

Obr. 217 Na vnitřní straně nabíjecího víka akumulátoru: nálepka s informacemi k signalizaci nabíjecího procesu.

Diodová kontrolka na nabíjecí zásuvce
» **obr. 216** (šipka) signalizuje aktuální stav nabíjení.

Nálepka na nabíjecím víku akumulátoru poskytuje informace o významu diodových kontrol. » **obr. 217**.

Signalizace nabíjecího procesu:

Zelené svícení diodové kontrolky

» **obr. 217:**

- ① Trvalé svícení: úspěšné ukončení nabíjecího procesu.
- ② Bliká: Nabíjení vysokonapěťového akumulátoru.

- ③ Blikání v krátkých odstupech: Je aktivována naprogramovaná doba nabíjení. Nabíjecí proces ještě nezačal.

Žluté svícení diodové kontrolky » **obr. 217:**

- ④ Bliká: nezasunutá parkovací uzávěra P.
- ⑤ Trvalé svícení: nerozpoznání proudové sítě. Nechejte zkontrolovat proudové napájení a proudovou síť. Vyhledejte odbornou pomoc.

Červené svícení diodové kontrolky

» **obr. 217:**

- ⑥ Bliká: Závada nabíjecího systému. Nabíjecí proces nelze zahájit nebo byl přerušen. Trvalé svícení: nemožnost zajištění nabíjecího konektoru. Vytáhněte nabíjecí konektor a znovu jej zasuňte do nabíjecí zásuvky. Dbejte při tom na to, aby byl správně zasunutý. Existuje-li závada i nadále, zkontrolujte kompatibilitu kabelu nebo vyhledejte odbornou pomoc.

Osvětlení nabíjecí zásuvky

Orientaci ve vozidle může za tmy usnadnit boční osvětlení (bílá svítivá dioda) nabíjecí zásuvky:

Zapnutí

- Vozidlo bylo odemčeno.
- **NEBO:** Z nabíjecí zásuvky byl vytažen nabíjecí konektor. »

Vypnutí

- Po odemknutí nebo uzamčení vozidla se osvětlení po určité době automaticky vypne.

i Poznámka

Pokud signalizace nabíjecího procesu trvale signalizuje nějakou závadu proudového napájení nebo nabíjecího systému, měli byste vyhledat odbornou pomoc.

Odstraňování problémů

- ✓ Platí pro: hybridní vozidla

závada elektrického systému

Výstražná kontrolka svítí červeně  **Bezpodmínečně umístěte vozidlo na nějakém zabezpečeném místě.**

Na displeji panelu přístrojů se zobrazí příslušná informace o závadě.

Existuje nějaká závada systému elektrického pohonu. Mohou být poškozené vysokonapěťové komponenty .

- Odstavte co možná nejdříve se zabezpečením vozidlo.
- Ukončete připravenost k jízdě.
- Vyhledejte odbornou pomoc.

Nemožnost nebo přerušení nabíjení

Na displeji panelu přístrojů nebo v signalizaci nabíjecího procesu se zobrazí nějaká závada.

Před vyhledáním odborné pomoci se můžete pokusit problém vyřešit.

- Odjistěte nabíjecí konektor. Opět připojte nabíjecí kabel.
- **NEBO:** Zjistěte, zda jste nastavili požadovaný nabíjecí režim: „okamžité nabíjení“ nebo „časově předsunutě nabíjení“.
- **NEBO:** Zkontrolujte, zda je nabíjecí konektor správně zasunutý.
- **NEBO:** Zkontrolujte, zda na nabíjecí stanici nebo v závislosti na vybavení v signalizaci nabíjecího kabelu pro mód 2 není signalizována nějaká závada.

Nebylo-li možné závadu odstranit, vyhledejte pomoc odborného servisu.

POZOR

Vysokonapěťové komponenty včetně akumulátoru a vysokonapěťové kabely mohou být pod napětím a být poškozené. Napětí vysokonapěťového akumulátoru je nebezpečné a může způsobit popáleniny, jiná poranění nebo smrtelné zasažení elektrickým proudem.

- **Nedotýkejte se vysokonapěťových komponentů!**

Nouzové odjštění nabíjecího konektoru

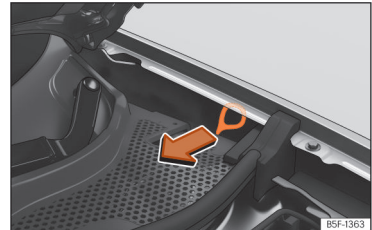

- ✓ Platí pro: hybridní vozidla



Obr. 218 Mezi levým blatníkem a závěsem víko motorového prostoru: tažná rukojeť ručního odjšťování nabíjecího konektoru.

Odjštění nabíjecího konektoru

Předpoklady:

- Nabíjecí konektor byl správným způsobem připojen  strana 313.
- Vozidlo je odemčené.
- Nabíjecí proces byl ukončen nebo přerušen  strana 311.

Pokud by při splnění těchto předpokladů přesto nebylo možné odjistit nabíjecí konektor, je třeba provést nouzové odjštění.

vysokonapěťový akumulátor

Ruční odjištění nabíjecího konektoru

Tažná rukojeť ručního nouzového odjištění se nachází na levé straně motorového prostoru nad nabíjecí zásuvkou. » obr. 218.

- Přerušete proudové napájení na nabíjecím stojanu nebo u zásuvky.
- Otevřete víko motorového prostoru a zajistěte je přídržnou vzpěrou.
- Zatáhněte za táhlo » obr. 218.
- Ihned odpojte nabíjecí konektor.

Poznámka

- **Nouzové odjištění nabíjecího konektoru se smí použít pouze v případě závady.**
- **Po provedení nouzového odjištění nabíjecího konektoru nechejte neprodleně zkontrolovat nabíjecí zásuvku odborným pracovníkem.**

Nabíjecí kabely

Úvod

✓ Platí pro: hybridní vozidla

Druh nabíjecího kabelu závisí na obsahu dodávky a na pro danou zemi specifických záležitostech, například přípojkách nabíjecích konektorů pro zásuvky.

SEAT doporučuje **výhradní** používání s vozidlem dodaného nabíjecího kabelu.



Pokyny k nabíjecímu kabelu

- Pečlivě zacházení.
- Nabíjecí kabel vždy zcela rozviňte a naviňte.
- Nazalomit a neohýbat přes ostré hrany.
- Nemačkat a nepřejíždět přes kabel vozidlem.
- Při odpojování vytahovat pouze přes konektor.
- Nenechte s kabelem děti manipulovat děti.
- Udržujte nabíjecí kabel mimo dosah zvířat.
- Po použití kabel bezpečně a bez ohybů uložte.

Pokyny k nabíjecím konektorům a ochranným zařízením nabíjecího kabelu

- Nedotýkejte se kontaktů nabíjecího konektoru.
- Chránit před intenzivním slunečním zářením (venkovní teplota by neměla být vyšší než 50 °C, resp. 122 °F).
- Nenechte jej spadnout.
- Neponořujte jej do kapalin, například dešťové vody.
- Po použití nasadit ochranné krytky.

Čištění nabíjecího kabelu

- Povrch nabíjecího kabelu čistěte suchým nebo mírně navlhčeným hadrem » » »   .

POZOR

Nezajištěné nebo nesprávně zajištěné předměty mohou při náhlých jízdách a brzdicích manévrech nebo při nehodách způsobit závažná poranění.

- Nabíjecí kabel vždy bezpečně uložte v zavazadlovém prostoru.
- Použijte k tomu s kabelem dodané praktické pouzdro.

POZOR

Používání poškozeného nebo upraveného nabíjecího kabelu může být příčinou závažných poranění nebo smrtelných zasažení elektrickým proudem.

- Před každým použitím zkontrolujte nabíjecí konektor a nabíjecí kabel s ohledem na poškození, například trhliny.
- Nikdy nepoužívejte poškozený nebo upravený nabíjecí kabel.
- Pokud by nabíjecí kabel řádně nefungoval, vyhledejte servisního partnera SEAT a nechejte kabel zkontrolovat.

POZOR

Nabíjecí kabel pro síťové zásuvky připojujte vždy přímo k zásuvce. Jinak může dojít »

Akumulátor

k poraněním v důsledku požáru a k poškození nabíjecího kabelu nebo elektrické instalace domu.

- Nabíjecí kabel nikdy nepřipojujte k prodlužovacímu kabelu, kabelovému bubnu, zásuvkové liště nebo nějakému adaptéru, například k zásuvkovému adaptéru země nebo ke spínacím hodinám.

⚠ POZOR

Napětí vysokonapěťového akumulátoru je nebezpečné a může způsobit popáleniny, jiná poranění nebo smrtelné zasažení elektrickým proudem.

- Čistěte pouze nepřipojený nabíjecí kabel.

ⓘ UPOZORNĚNÍ

Nabíjecí kabel jako přenosové elektrické zařízení je nutné za určitých okolností pravidelně kontrolovat. Je k tomu zapotřebí zkušební adaptér.

ⓘ UPOZORNĚNÍ

Při nesprávném čištění se může nabíjecí kabel poškodit.

- Používejte k tomu výhradně vodu a nikoli dodatečné čisticí prostředky.
- Předjeďte vniknutí vody do kontaktů.

♻ Životní prostředí

Nabíjecí kabely je nutné likvidovat ekologicky a nepatří do domovního odpadu.

ⓘ Poznámka

Dodržujte vždy maximální zatížitelnost použitého pojistkového obvodu. Připojení nabíjecího kabelu společně s jinými spotřebiči do zásuvky stejného proudového obvodu může způsobit rozpojení pojistek tohoto proudového obvodu.

Nabíjecí kabel pro nabíjecí stanici se střídavým proudem (AC)

✓ Platí pro: hybridní vozidla

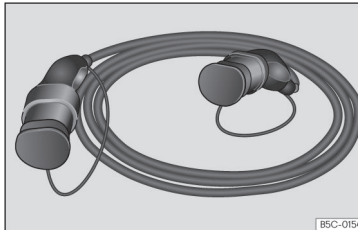

Obr. 219 Nabíjecí kabel pro nabíjecí stanici se střídavým proudem (AC)

Maximální nabíjecí proud má v závislosti na vybavení vozidla a s vozidlem dodaném nabíjecím kabelu hodnotu 16 nebo 32 A »» ⚠.

⚠ POZOR

Nabíjení vysokonapěťového akumulátoru pomocí nevhodného nabíjecího kabelu může mít za následek zkratky, závažná poranění nebo smrtelná zasažení elektrickým proudem.

⚠ POZOR

Nikdy nepoužívejte nabíjecí kabel jako prodlužovací kabel. Může to narušit nabíjecí proces.

ⓘ UPOZORNĚNÍ

Při ovládání nabíjecí stanice je třeba dodržovat pokyny a provozní upozornění výrobce.

ⓘ Poznámka

Nabíjení pomocí nabíjecího kabelu pro 16 A není vždy u nabíjecí stanice s nabídkou nabíjení 32 A možné. Závisí to na vybavení příslušné nabíjecí stanice.

- Před nabíjením se informujte o existující nabíjecí technice.

Nabíjecí kabel pro síťové zásuvky

✓ Platí pro: hybridní vozidla

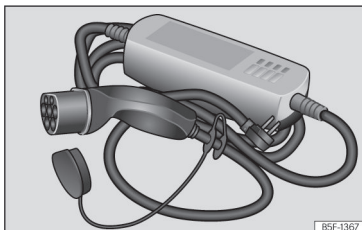

Obr. 220 Nabíjecí kabel pro síťové zásuvky

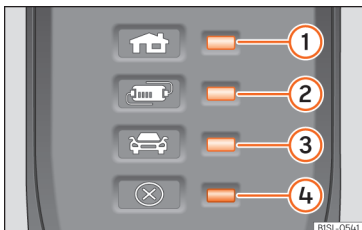

Obr. 221 Na nabíjecím kabelu pro síťové zásuvky: kontrolka v ochranném zařízení.

» obr. 221:

- ① Kontrolka síťového konektoru a proudového napájení
- ② kontrolka ochranného zařízení
- ③ kontrolka vozidla

- ④ výstražná kontrolka závady

Informace na nabíjecím kabelu

Před použitím nabíjecího kabelu věnujte takém pozornost upozorněním na nabíjecím kabelu a na zadní straně ochranného zařízení.

Ochranné zařízení

Prostřednictvím ochranného zařízení » obr. 221 je nabíjecí konektor bez proudu až do připojení nabíjecí zásuvky vozidla.

Vlastní test

Po připojení nabíjecího kabelu k síťové zásuvce provede automaticky ochranné zařízení vlastní test. Během této kontroly se krátce rozsvítí a potom opět zhasnou všechny výstražné a kontrolní svítilny. Potom je signalizován aktuální provozní stav.

Signalizace provozu

Jedna nebo více kontrol » obr. 221 ①, ② nebo ③ svítí zeleně.

Signalizace » obr. 221	Význam
① zapnuto	Nabíjecí kabel je připojený k proudové síti, ale nikoli k vozidlu.
①, ② svítí, ③ pomalu bliká ^{a1}	Nabíjení vysokonapěťového akumulátoru.

Signalizace » obr. 221	Význam
①, ② a ③ svítí	Nabíjecí proces je ukončen. Nabíjení vysokonapěťového akumulátoru.

^{a1} Dostupné napájecí napětí závisí na dané zemi.

Nastavení nabíjecího proudu

Nabíjecí kabel omezuje nabíjecí proud podle existujícího proudového napájení.

Pokud místní proudové napájení nedovoluje dosažení maximálního nabíjecího proudu, může se nabíjecí proud vždy podle vybavení snížit v nastaveních nabíjení v systému infotainmentu » strana 311.

Sledování teploty

Sledování teploty nabíjecího kabelu se aktivuje, když se nabíjecí kabel příliš silně zahřeje, například při jeho uložení v přehřátém zavazadlovém prostoru nebo vystavení intenzivnímu slunečnímu záření.

Když se nabíjecí proces **přeruší**, ihned zhasne aktivovaná signalizace provozu a některá z kontrolek začne pomalu zeleně blikat. Výstražná kontrolka ④ bliká pomalu červeně.

- Odpojte nabíjecí kabel a nechte jej vychladnout.
- Při novém výskytu závady vyhledejte odbornou pomoc.

»

Když nabíjení nižším nabíjecím proudem pokračuje, svítí kromě signalizace provozu červeně výstražná kontrolka (4). Nechejte nabíjecí kabel nějakou dobu ochlazovat. Nabíjecí kabel se automaticky opět zvýší.

Signalizace závad

Když výstražná kontrolka (4), aniž by trvale svítila některá z kontrolků signalizace provozu » obr. 221 (1), (2) nebo (3), existuje nějaká závada.

Upozornění » obr. 221	Význam
(1) bliká, (4) svítí nebo bliká	Závada proudového napájení.
(2) bliká, (4) svítí nebo bliká	Závada ochranného zařízení.
(3) bliká, (4) svítí nebo bliká	Závada vozidla.

Nabíjecí proces se přeruší, resp. ukončí.

- Věnujte pozornost pokynům na zadní straně ochranného zařízení.
- Když problém existuje nadále, vyhledejte odbornou pomoc.

i Poznámka

Když během nabíjecího procesu existuje další spojení s proudovou sítí nebo se vozidlo nachází v přímé blízkosti vysokonapě-

ťových vedení, není za určitých okolností nabíjení ze síťové zásuvky možné. Možné další spoje s proudovou sítí:

- Připojení nabíječky 12voltového vozidlového akumulátoru.
- Kontakt s nějakým k proudové síti připojeným pracovním zařízením, například se zvedací plošinou.

Rady a činnosti

Kontrola a doplňování kapalin

Čerpání pohonných hmot

Odvětrání palivové nádrže

✓ Platí pro: hybridní vozidla.



Obr. 222 Dveře řidiče: odjistění víka plnicího hrdla palivové nádrže.

Kvůli možnosti natankování vozidla je nutné nejdříve vyrovnat tlak v palivové soustavě »» » **Δ** v **Čerpání paliva** na straně 322. Stiskněte kvůli tomu tlačítko  ve dveřích řidiče.

Zazní akustický signál a na displeji panelu přístrojů se zobrazí příslušná informace.

Během několika sekund se odjistí víko plnicího hrdla palivové nádrže a zůstane několik minut odjistěné. Pokud se v této době nenatankuje, je nutné kvůli natankování stisknout tlačítko  znovu.

Nedotýkejte se tlačítka zajišťování víka plnicího hrdla palivové nádrže »» » **obr. 223** (šipka). Systém by to interpretoval jako ukončení tankovacího procesu a další tankování by tak již nebylo možné. K možnosti dalšího tankování stiskněte znovu tlačítko  ve dveřích řidiče.

Čerpání paliva

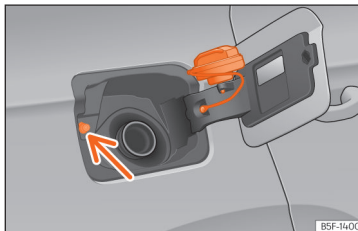

Obr. 223 Víko plnicího hrdla palivové nádrže s nasunutým uzávěrem palivové nádrže.

Víko plnicího hrdla palivové nádrže je na pravé zadní straně vozidla.

- **Hybridní vozidla:** Odjistěte víko plnicího hrdla palivové nádrže pomocí tlačítka  ve dveřích řidiče.

- **Zbývající modely:** Víko plnicího hrdla palivové nádrže se odjistí, když bylo vozidlo odemknuto prostřednictvím rádiového dálkového ovládání centrálního zamykání »» » **strana 102.**

- Stlačte víko plnicího hrdla palivové nádrže v místě zajištění, aby se otevřelo.

- Vyšroubujte uzávěr palivové nádrže směrem doleva.

- Uzávěr umístěte do vybrání, které se nachází v závěsu otevřeného víka plnicího hrdla palivové nádrže. »» » **obr. 223.**

- Zahajte čerpání. Palivová nádrž je plná, jakmile čerpací pistole automaticky přeruší přívod paliva. Potom byste neměli dále tankovat, protože jinak se palivem naplní i expanzní prostor v nádrži.

- Otočte uzávěrem palivové nádrže doprava až na doraz.

- Zavřete kryt.

Správný druh paliva pro vozidlo naleznete na nálepce na vnitřní straně víka plnicího hrdla palivové nádrže. Další upozornění k palivům »» » **strana 324.**

Objem palivové nádrže Vašeho vozidla je uveden na »» » **strana 379.**

Vozidla s motorem na zemní plyn a hybridní vozidla

Každých 6 měsíců se má naplnit benzin, až se zapne kontrolka  a palivová nádrž se musí znovu naplnit. Tím se zajistí dobrá funkce »» »

zařízení a kvalita paliva potřebná pro provoz na benzin.

POZOR

Palivo je snadno zápalné a může způsobit těžké popáleniny nebo jiná zranění.

- Při čerpání pohonných hmot musejí být z bezpečnostních důvodů vypnuté motor a zapalování.
- U vozidel PHEV se provádí vyrovnání tlaku v palivové soustavě, aby se zabránilo proniknutí palivových par do okolí.
- Při čerpání nebo plnění kanystru je zakázáno kouření. Kvůli nebezpečí výbuchu se nesmí nikdy čerpat palivo v blízkosti otevřeného ohně.
- Při používání, skladování a přepravě rezervního kanystru respektujte zákonná ustanovení.
- Doporučujeme Vám, abyste si s sebou z bezpečnostních důvodů nebrali žádný rezervní kanystř. Při nehodě by se mohl kanystř poškodit a palivo by mohlo výtéct.
- Musí-li být ve výjimečných případech palivo přepravováno v rezervních kanystrech, dodržujte následující pokyny:
 - Nikdy nečerpejte palivo do rezervního kanystru, jestliže se nalézá ve vozidle nebo na vozidle. Nebezpečí výbuchu!

Postavte vždy kanystř na podlahu během naplňování.

- Čerpací pistole musí být co možná nejvíce zastrčena do plnicího otvoru rezervního kanystřu.
- U rezervních kovových kanystřů musí být čerpací pistole v kontaktu s kanystřem během jeho plnění. Tím se vyvarujete vzniku statické elektřiny.
- Nikdy nerozlévejte palivo ve vozidle nebo prostoru pro zavazadla. Odpařující se palivo je výbušné - ohrožení života!

UPOZORNĚNÍ

- Vyteklé palivo by se mělo neprodleně odstranit z laku vozidla. Lak se může jinak poškodit.
- Nikdy nejezdíte ze zcela prázdnou palivovou nádrž. Může se poškodit katalyzátor!
- Pokud se u vozidla se vznětovým motorem palivová nádrž zcela vyčerpá, musí být po natankování minimálně 30 sekund zapnuté zapalování bez spuštění motoru. Při následném spuštění, může trvat déle než obvykle - až jednu minutu - než motor naskočí.

Životní prostředí

Neřeplňujte palivovou nádrž - při ohřátí může palivo vytékat.

Poznámka

Nouzové odemknutí víka plnicího hrdla palivové nádrže není možné. Případně vyhledejte odbornou pomoc.

Poznámka

Vozidla na motorovou naftu jsou vybavena ochranou proti čerpání špatného paliva¹⁾. Tak se může palivová nádrž naplnit pouze čerpací pistolí s palivem pro vznětové motory.

- Opotřebovaná, poškozená nebo příliš malá čerpací pistole nedokáže příp. otevřít ochranu proti špatnému natankování. Pokuste se otočit čerpací pistolí před zasunutím do plnicího hrdla, použijte jiný palivový čerpací stojan nebo si vyžádejte odbornou pomoc.
- Při tankování s rezervním kanystřem se ochrana proti čerpání špatných pohonných hmot neotevře. To obedejte tím, že budete palivo tankovat pomalu.

¹⁾ Závísí na zemi

Čerpání zemního plynu

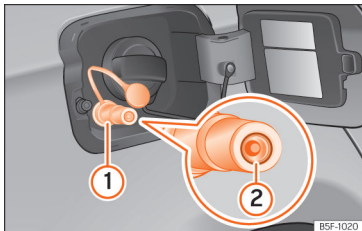

Obr. 224 Otevřené víko plnicího hrdla palivové nádrže: Plnicí hrdlo plynu ①, těsnící kroužek plnicího hrdla ②.

Před natankováním vypněte motor, zapalování, mobilní telefon a nezávislé topení »»» ⚠.

Prosím, dodržujte návod k obsluze čerpacího zařízení se zemním plynem.

Čerpání pohonných hmot

Plnicí hrdlo zemního plynu se nachází za víkem plnicího hrdla palivové nádrže vedle plnicího hrdla pro benzín. »»» **obr. 224**.

- Otevřete plnicí hrdlo plynu ①.
- Zasuňte plnicí hubici čerpacího zařízení do plnicího hrdla plynu.
- Palivová nádrž je *plná*, když se kompresor čerpacího zařízení automaticky vypne.

- Pokud má být čerpání ukončeno dřív, stiskněte blokovací tlačítko.

Při velmi vysoké okolní teplotě je možné, že se pojistka proti přehřátí čerpacího zařízení na zemní plyn automaticky vypne.

Zavření uzávěru palivové nádrže

- Zajistěte, aby se těsnící kroužek ② plnicího hrdla plynu nezachytil v plnicí hubici. Pokud k tomu dojde, nasadte jej znovu na plnicí hrdlo.
- Zatlačte víko do plnicího hrdla.
- Zavřete víko plnicího hrdla palivové nádrže, až slyšitelně zacvakne.

⚠ POZOR

Zemní plyn je vysoce výbušný a lehce vznětlivý. Neodborné nakládání se zemním plynem může způsobit nehody, těžké popáleniny a jiná zranění.

- Před čerpáním zemního plynu musí plnicí hrdlo správně zacvaknout. Pokud cítíte zápach plynu, přerušete neprodleně čerpání.
- Přečtěte si a dodržujte »»» ⚠ v Zemní plyn na straně 326.

⚠ POZOR

Vozidlo není vhodné k použití kapalného plynu (GNL) nebo autoplynu (GLP), proto by se neměl plyn GNL nebo GLP v žádném případě tankovat. Kapalný zemní plyn může

mít za následek výbuch nádrže zemního plynu a zavinit závažná poranění!

⚠ POZOR

Pokud by u vozidla došlo k najetí podvozkem na zem nebo došlo ke srážce s jiným vozem, mohly by se palivové nádrže na zemní plyn poškodit. Při plnění palivových nádrží na zemní plyn palivem mohou nádrže vybuchnout a způsobit smrtelná poranění.

- I když nevnímáte zápach plynu, obraťte se neprodleně na servisního partnera a nechte systém zemního plynu zkontrolovat. Před kontrolou soustavy zemního plynu vozidlo zemním plynem netankujte.

i Poznámka

- Může se stát, že ne všechna plnicí hrdla budou hned u čerpacích stanic obsloužena. Nejste-li seznámeni se správnou obsluhou, měli byste vozidlo nechat natankovat kvalifikovaným pracovníkem čerpacího zařízení.
- Zvuky, které při tankování vnímáte, jsou normální a neupozorňují na existenci poškození zařízení.
- Systém zemního plynu ve vozidle lze tankovat jak malým kompresorem (pomalé tankování), tak také velkým kompresorem (rychlé tankování) u čerpacích zařízení se zemním plynem.

Druhy paliva

Označení paliva¹⁾

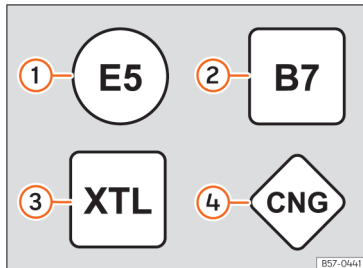

Obr. 225 Označení paliva podle směrnice EU 2014/94/EU

Paliva jsou označena symboly, které se nacházejí na čerpací pistolí a na uzávěru palivové nádrže Vašeho vozidla. Tato označení slouží k předcházení záměnám při volbě paliva.

- 1) **Benzin** s etanolem („E“ pochází od etanolu). Číslo udává podíl etanolu v benzínu. „E5“ např. znamená podíl etanolu nejvýše 5%.
- 2) **Motorová nafta** podle normy EN590. Číslo udává maximální podíl biosložek

¹⁾ Závísí na zemi

²⁾ Respektuje předpisy země, v níž jezdíte.

v naftě. „B7“ znamená přimíchání nejvýše 7 % biosložek.

- 3) Syntetická **motorová nafta** podle normy EN15940.
- 4) **Zemní plyn**: „CNG“ znamená **Compressed Natural Gas** (stlačený zemní plyn).

Druhy benzínu

✓ Platí pro: vozidla se zážehovým motorem

Správný druh benzínu je uveden na vnitřní straně víka plnicího hrdla palivové nádrže.

Vozidlo je vybaveno katalyzátorem a smí být poháněno pouze **bezolovnatým benzinem**. Benzin musí odpovídat normě EN 228 a nesmí obsahovat **síru**. Mohou se tankovat paliva s podílem etanolu 10 % [E10]²⁾. Různé druhy benzínu se liší **oktanovým číslem (ROZ)** nebo také **indexem odolnosti proti klepání - Anti-Knock Index (AKI)**.

Bezolovnatý benzin Super s oktanovým číslem 95 a alespoň benzin Normal s oktanovým číslem 91

Doporučuje se tankovat benzin super s oktanovým číslem 95 [AKI 91]. Pokud není k dispozici, lze při nepatrné ztrátě výkonu natankovat

benzín Normal s oktanovým číslem 91 [87 AKI].

Bezolovnatý benzin Super s oktanovým číslem 95

Je nutné používat alespoň benzin Super s oktanovým číslem 95 [AKI 91].

Pokud není benzin Super dostupný, můžete v nouzi použít také benzin Normal s oktanovým číslem 91 [AKI 91]. Smíte ale potom jet pouze ve středních otáčkách a s menším zatížením motoru. Co možná nejdříve dotankujte benzin Super.

Bezolovnatý benzin Super Plus s oktanovým číslem a alespoň benzin Normal s oktanovým číslem 95

Doporučuje se tankovat benzin super s oktanovým číslem 98 [AKI 93]. Pokud není k dispozici: benzin Super s oktanovým číslem 95 [AKI 91] (s nepatrnou ztrátou výkonu).

Pokud není benzin Super dostupný, můžete v nouzi použít také benzin Normal s oktanovým číslem 91 [AKI 91]. Smíte ale potom jet pouze ve středních otáčkách a s menším zatížením motoru. Co možná nejdříve dotankujte benzin Super.

ⓘ UPOZORNĚNÍ

- Paliva s vysokým podílem etanolu, např. E30 - E100, se nesmějí tankovat. Poškodí se tak palivová soustava. Výjimka: vozidla s motorem Totalflex »» strana 325, Palivo s etanolem.
- Již jedno natankování paliva s obsahem olova nebo jiných kovových aditiv může za následek trvalé zhoršení účinku katalyzátoru.
- Smějí se používat pouze značkou SEAT uvolněné přísady do benzínu (aditiva). Přísady s takzvanými zvyšovači oktanového čísla nebo vylepšovači odolnosti proti klepání mohou obsahovat kovová aditiva, která způsobují značná poškození motoru a katalyzátoru. Takové přísady se nesmějí používat.
- Paliva označená na čerpacím stojanu jako paliva s obsahem kovů se nesmějí používat, paliva LRP (*lead replacement petrol*) obsahují ve vysoké koncentraci kovová aditiva. Nebezpečí poškození motoru!
- Při použití benzínu s příliš nízkým oktanovým číslem mohou vysoké otáčky nebo silné zatížení motoru vést k poškození motoru.

¹⁾ Tento motor je nabízen pouze na určitých trzích.

²⁾ V závislosti na zemi.

ⓘ Poznámka

- Vozidlo lze natankovat benzinem s vyšším oktanovým číslem, než motor vyžaduje.
- V zemích, ve kterých není dostupné bezolovnaté palivo, smíte tankovat také paliva s malým obsahem síry.

Palivo s etanolem

✓ Platí pro: Vozidla s motorem Total Flex

Vozidla s motorem Totalflex¹⁾ poznáte podle nálepky na víku plnicího hrdla palivové nádrže s nápisem „Benzin/Etanol“.

Vozidla s motorem Totalflex mohou být podle rozhodnutí ANP č. 57 provozována jak s bezolovnatým benzinem (oktanové číslo 95/AKI 91), tak i s palivem s vysokým podílem etanolu. Tankování vozidla probíhá stejně jako tankování benzínu.

Dodržujte také »» strana 324, Druhy benzínů

ⓘ Poznámka

SEAT doporučuje naplnit nádrž každých 10 000 km výhradně benzinem, aby se omezily nečistoty, které by v důsledku použití

etanolového paliva E100 mohly zůstat v motoru.

Motorová nafta

✓ Platí pro: vozidla se vznětovým motorem

Věnujte pozornost informacím na vnitřní straně víka plnicího hrdla palivové nádrže.

Nafta může při velmi nízkých teplotách zhoustnout a nepříznivě ovlivnit spouštění motoru a jeho běh. Zeptejte se obsluhy čerpací stanice, zda je Vaše nafta vhodná pro zimní provoz.

Voda v palivovém filtru²⁾

Je-li Vaše vozidlo vybavené vznětovým motorem a má k dispozici **palivový filtr s odlučovačem vody**, může se v panelu přístrojů zobrazit následující upozornění:  **Voda v palivovém filtru**. V takovém případě by se měl palivový filtr neprodleně nechat vysušit u servisního partnera.

ⓘ UPOZORNĚNÍ

- Nikdy nepoužívejte paliva FAME (bionafta, která neodpovídá normě EN590), benzin, »»

topný olej, jiná paliva nebo zkapalňující přísady, protože tyto látky mohou způsobit závažná poškození palivové soustavy a motoru.

- V případě natankování nesprávného paliva nespouštějte za žádných okolností motor. Nebezpečí poškození palivové soustavy a motoru! Vyžádejte si odbornou pomoc.

Zemní plyn

Zemní plyn existuje mimo jiné ve stlačené nebo tekuté podobě.

Použití stlačeného zemního plynu (GNC)

Vozidla s pohonem na zemní plyn smějí používat pouze **CNG** (anglicky: **C**ompressed **N**atural **G**as), resp. směs **CNG** s **biometanem**, pokud toto palivo splňuje normu EN 16723-2.

Nesmějí se tankovat taková paliva jako zkapalněný zemní plyn (GNL), autoplyn (GLP) nebo hythan (směs vodíku a metanu).

Kvalita a spotřeba zemního plynu

Zemní plyn se rozděluje podle kvality do skupiny H a L.

Plyn typu H má vyšší tepelnou hodnotu a obsahuje méně dusíku a kyslíčnicku uhličitého než plyn typu L. Čím vyšší tepelná hodnota zemního plynu, tím nižší spotřeba.

Řízení motoru se automaticky přizpůsobí podle kvality používanému zemnímu plynu. Proto je možné plyny různých kvalit v palivové nádrži míchat a nádrž se nemusí kompletně vyprazdňovat, dříve než budete čerpat plyn jiné kvality.

Na displeji panelu přístrojů se zobrazí kvalita zemního plynu.

Pravidelné kontroly soustavy zemního plynu

Nádrže zemního plynu mohou být poškozeny vnějšími vlivy a mohou korodovat. Stav stěn nádrží zemního plynu se zhoršuje deformacemi, poškozením nebo korozí. Proto by měl držitel vozidla bezpodmínečně **nejpozději každé 4 roky** pověřit servisního partnera prohlídkou (vizuální kontrolou) plynové soustavy. Výměnu palivové nádrže zemního plynu musí provádět servisní partner.

POZOR

Ignorování zápachu plynu ve vozidle nebo při tankování může vést k těžkým poraněním.

- Okamžitě zastavte!
- Vypněte zapalování.
- Otevřete všechny dveře, abyste dostatečně větřali interiér vozu.
- Příp. již zapálené cigarety okamžitě uhasete.

- Odstraňte z vozidla všechny předměty, které by mohly způsobit jiskření nebo oheň, nebo je vypněte.
- Pokud i nadále zjišťujete zápach plynu, nepokračujte v jízdě!
- Vyhledejte odbornou pomoc. Zá vadu nechte odstranit.
- Oznamte to příp. pohotovostní službě.

POZOR

Nádrže, které jsou poškozené nebo vykazují známky koroze, mohou prasknout a způsobit těžká, resp. smrtelná zranění.

- Nechte palivové nádrže na zemní plyn zkontrolovat nejpozději každé 4 roky (vizuální kontrola).
- Palivové nádrže na zemní plyn mají omezenou životnost. Nechte vyměnit plynové nádrže. Více informací o tom se dozvíte u SEAT partnera nebo u servisního partnera.

AdBlue®

Informace k prostředku AdBlue®

Spotřeba AdBlue® závisí na osobním způsobu jízdy, provozní teplotě systému a okolní teplotě v jízdním provozu.

AdBlue® mrzne při teplotě -11 °C [+13 °F]. Systém je vybavený vyhřívacími elementy, které zajišťují provoz i při nízkých teplotách.

Objem nádrže pro AdBlue® je přibližně 11 l.

Od **zbývajícího dojezdu kratšího než 2 400 km** se objevuje na displeji panelu přístrojů výzva k doplnění prostředku AdBlue®.

Při ignorování této výzvy svítí od **zbývajícího dojezdu 1 000 km** žlutá kontrolka . Na displeji panelu přístrojů se objevuje informace, že po XXX km již nebude možné motor spustit.

Při ignorování žluté kontrolky a zobrazení informace **zbývající dojezd 0 km** již nelze motor spustit. Rozsvítí se červená kontrolka .

AdBlue® je zapsaná ochranná značka německého svazu automobilového průmyslu (VDA) a prostředek je znám také pod označením AUS32 nebo DEF (Diesel Exhaust Fluid).

ⓘ UPOZORNĚNÍ

Když se doplní příliš mnoho prostředku AdBlue®, může se systém palivové nádrže poškodit.

Výstražné a kontrolní svítílny

Svítí červeně

Motor nelze znovu spustit! Stav naplnění AdBlue je příliš nízký.
Vozidlo odstavte bezpečně na vhodném, rovném místě a doplňte minimální množství AdBlue **»»» strana 327.**

a Svítí červeně

Motor nelze znovu spustit! Vadný systém AdBlue. Vyhleďte servisního partnera. Nechte systém zkontrolovat.

Svítí žlutě

Zásoba AdBlue je nízká.
Doplňte AdBlue v rámci zobrazených kilometrů (míli) **»»» strana 327.** SEAT doporučuje využít k tomu služeb servisního partnera.

a Svítí žlutě

Systém AdBlue je vadný nebo je naplněn AdBlue, které neodpovídá normě.
Vyhleďte servisního partnera. Nechte systém zkontrolovat.

Při zapnutí zapalování se kvůli kontrole funkčnosti krátce rozsvítí některé výstražné a kontrolní svítílny. Po několika sekundách zhasnou.

⚠ POZOR

Dodržujte bezpečnostní pokyny **»»» ⚠ v Výstražné a kontrolní svítílny na straně 91.**

Doplňování AdBlue®

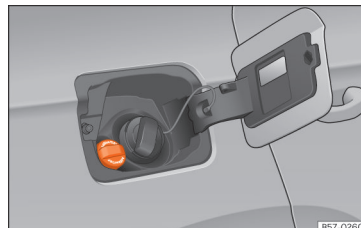

Obr. 226 Uzávěr víko nádrže AdBlue

Činnosti před plněním

Umístěte vozidlo na rovnou plochu a vypněte zapalování. Je-li vozidlo nakloněné nebo stojí-li jednou stranou na obrubníku, může ukazatel naplnění nesprávně rozpoznat úroveň naplnění nádrže.

Zobrazí-li se na displeji panelu přístrojů informace ke stavu naplnění prostředkem AdBlue®, **doplňte potřebné minimální množství (přibližně 5 l)**. Pouze při doplnění tohoto množství, rozpozná systém, že byl prostředek AdBlue® doplněn a motor lze opět spustit. Maximální doplňované množství je 11 l. **»»**

Doplnění pomocí doplňovací láhve

Používejte výhradně AdBlue®, které odpovídá normě ISO 22241-1. Používejte pouze originální doplňovací láhve.

- Otevřete víko plnicího hrdla palivové nádrže »» obr. 226.
- Točte uzavíracím víkem nádrže proti směru hodinových ručiček.
- Respektujte pokyny a upozornění výrobce pro plnicí lahve.
- Zkontrolujte datum použitelnosti.
- Odšroubujte uzávěr plnicí lahve.
- Zaved'te krk plnicí lahve kolmo do plnicího hrdla nádrže a zašroubujte láhev rukou ve směru hodinových ručiček.
- Tlačte plnicí láhev ve směru plnicího hrdla a držte láhev v této pozici.
- Vyčkejte, dokud obsah láhve nevyteče do nádrže pro AdBlue®. Láhev ani nemačkejte ani neničte!
- Vyšroubujte láhev proti směru hodinových ručiček zase ven a opatrně ji vytáhněte »» ❶.
- Nádrž pro AdBlue® je plná, když z láhve nevytéká žádná kapalina.
- Zašroubujte uzávěr plnicího hrdla nádrže ve směru hodinových ručiček, až zaskočí.
- Zavřete víko plnicího hrdla palivové nádrže.

Činnosti před další jízdou

- Po doplnění **pouze** zapněte zapalování.
- Nechte zapalování minimálně 30 sekund zapnuté, aby systém rozpoznal doplnění.
- Nastartujte motor nejdříve po 30 sekundách!

Doplnění AdBlue u čerpacího stojanu

Platí pro vozidla se selektivní katalytickou redukcí.

- Odklopte víko plnicího hrdla nádrže
- Otočte uzávěrem plnicího hrdla SCR směrem doleva »» obr. 226.
- Plňte AdBlue, dokud se čerpací pistole poprvé nevyzpne.
- Otočte uzávěrem plnicího hrdla nádrže SCR doprava, až slyšitelně zapadne.

⚠ POZOR

AdBlue® se smí uchovávat pouze v dobře uzavřených originálních lahvicích na bezpečném místě.

❶ UPOZORNĚNÍ

- Při čerpání musí klika čerpací pistole směřovat souběžně směrem dolů. Jinak se hrdlo automaticky nezapne.
- Pokud se čerpací pistole poprvé vypne, nepokoušejte se dál aditivum čerpat. Nádrž

AdBlue by se mohla přeplnit a AdBlue vytéci.

- Používejte výhradně AdBlue®, které odpovídá normě ISO 22241-1. Používejte pouze originální doplňovací láhve.
- Nikdy nemíchejte AdBlue® s vodou, palivem nebo přísadami. Škody, které zapříčiní takovéto příměsi, nepodléhají záruce.
- Nikdy neplňte AdBlue® do palivové nádrže vznětového motoru! Jinak se může poškodit motor.
- Neuchovávejte plnicí láhev stále ve voze. Při netěsnosti (v důsledku kolísání teploty nebo poškození láhve) by mohl prostředek AdBlue® poškodit vnitřní prostor vozidla.

🌿 Životní prostředí

Doplňovací láhve je nutné ekologicky znehodnotit.

❶ Poznámka

Vhodné doplňovací láhve pro AdBlue® jsou dostupné u smluvních obchodníků SEAT.

Řídicí systém motoru a čisticí zařízení výfukových plynů

Úvod k tématu

POZOR

- Vzhledem k vysokým teplotám soustavy čištění výfukových plynů byste neměli Vaše vozidlo odstavovat na snadno vznětovým podkladem. Nebezpečí požáru!
- V oblasti výfukového systému nesmí být na podvozku použity žádné konzervační prostředky. Nebezpečí požáru!

Kontrolky



rozsvítí se

Závada v kontrolním systému výfukových plynů. Uberte plyn a pokračujte pomalu k nejbližšímu servisnímu partnerovi a nechte zkontrolovat motor.



Blikání

Vynechávání spalování, které může poškodit katalyzátor. Uberte plyn a pokračujte pomalu k nejbližšímu servisnímu partnerovi a nechte zkontrolovat motor.



rozsvítí se

Sazení zanesený filtr pevných částic »»» strana 330.

rozsvítí se

Závada řízení zážehového motoru. Vyhledejte co možná nejdříve servisního partnera a nechte zkontrolovat motor.

Kontrolka **EPC** (Electronic Power Control) se rozsvěcuje při zapnutí zapalování a po naskočení motoru musí zhasnout.

rozsvítí se

Žhavicí zařízení vznětového motoru. Po zhasnutí kontrolky lze motor ihned spustit.

Blikání

Závada řízení vznětového motoru. Vyhledejte co možná nejdříve servisního partnera a nechte zkontrolovat motor.

Poznámka

Pokud svítí kontrolky , , **EPC** nebo , mohou existovat nějaké závady motoru, může stoupnout spotřeba paliva a může dojít ke ztrátě výkonu.

Katalyzátor

Aby katalyzátor dlouho vydržel

- U zážehových motorů používejte pouze bezolovnatý benzin.
- Nikdy nejezděte se zcela prázdnou palivovou nádrží.

- Při výměně motorového oleje nebo při jeho doplňování nedoplňujete příliš mnoho motorového oleje »»» strana 336, Doplňování motorového oleje.

- Vozidlo neroztahujete, ale použijete pomocný startovací kabel »»» strana 55.

Pokud pozorujete vynechávání zápalů, pokles výkonu nebo nepravidelný běh motoru, nechte vozidlo zkontrolovat v odborném servisu. Výstražná kontrolka výfukových plynů  se rozsvěcuje obecně v případě těchto příznaků. Nespálené palivo by se mohlo dostat do výfukové soustavy a tím i do atmosféry. Kromě toho může být přehřátím poškozen katalyzátor.

UPOZORNĚNÍ

Palivová nádrž se nesmí při jízdě zcela vyprázdnit. Nepravidelná dodávka paliva může být příčinou vynechávání zápalů. Nespálený benzin se při tom dostává do výfukové soustavy – může to mít za následek přehřátí a poškození katalyzátoru.

Životní prostředí

Za určitých okolností mohou v motoru vznikat plyny obsahující síru, i když čisticí zařízení výfukových plynů pracuje bezchybně. To závisí na podílu síry v palivu. Často pomáhá volba jiné značky paliva.

Filter pevných částic

✓ Platí pro: vozidla s filtrem pevných částic zážehového nebo vznětového motoru

Filter pevných částic odfiltrává z výfukové soustavy téměř všechny částice sazí. Při normálním způsobu jízdy se filtr čistí automaticky. Pokud se filtr nečistí automaticky (na příklad při stálém používání vozidla pouze na krátkých trasách), saze se nahromadí a objeví se příslušná informace pro řidiče:  **Filter pevných částic: čistí se během jízdy. Viz příručka!** Filter pevných částic vyžaduje vyčištění (regeneraci).

Regenerace filtru pevných částic zážehového motoru (pouze pro motory 2,0 l TSI)

Podmínka regenerační jízdy: na provozní teplotu zahřátý motor.

- Jed'te rychlostí alespoň 80 km/h »» 
- Sejměte potom na několik sekund nohu z pedálu plynu, aby vozidlo mohlo volně jet se zařazeným převodovým stupněm.
- Dodržujte zákonná omezení rychlosti a doporučení pro řazení převodových stupňů.
- Opakujte tento postup (zrychlování a volná jízda), dokud kontrolka nezhasne.

Tento postup si vyžadá samostatný proces čištění filtru pevných částic a může trvat určitou dobu.

Pokud kontrolka **nezhasne**, obraťte se kvůli odstranění závady na odborný servis.

Regenerace filtru pevných částic vznětového a zážehového motoru (kromě motoru 2,0 l TSI)

Podmínka regenerační jízdy: na provozní teplotu zahřátý motor.

- Jed'te rychlostí mezi 50 - 120 km/h (31 - 75 mph). Stoupne tím teplota a saze ve filtru shoří »» 
- Dodržujte zákonná omezení rychlosti a doporučení pro řazení převodových stupňů.
- Jakmile kontrolka zhasne, regenerační jízdu ukončete.

Pokud by kontrolka po 30 minutách jízdy v regeneračním režimu nadále svítila, obraťte se kvůli odstranění závady na odborný servis.

POZOR

Při regenerační fázi filtru pevných částic stále přizpůsobujte rychlost jízdy povětrnostním, silničním, územním a dopravním poměrům. Doporučení trasy by Vás nikdy neměly svést k ignorování specifických ustanovení aktuální země s ohledem na silniční provoz.

UPOZORNĚNÍ

- Když výfuková soustava rozpozná, že je filtr pevných částic téměř nasycený, dopo-

ručí jeho funkce automatického čištění pro tuto funkci optimální převodový stupeň.

- V důsledku vysokých teplot, způsobených regenerací filtru pevných částic, se může po vypnutí motor uvést do provozu ventilátor chladiče, a to i když motor ještě nedosáhl svojí provozní teploty.
- Během regenerace se mohou vyskytnout různé zvuky, zápachy a vyšší otáčky volnoběhu.
- Aby se nezkrátila životnost filtru pevných částic, používejte vždy správný motorový olej a správné palivo. Vyhněte se také trvalým krátkým trasám.

Motorový prostor

Práce v motorovém prostoru

Při pracích v motorovém prostoru, například při kontrole a doplňování provozních kapalin, může docházet k poraněním, opařením, vzniku nebezpečí úrazu a požáru.

Proto musí být bezpodmínečně dodrženy následně uvedená varovná upozornění a všeobecně platná bezpečnostní pravidla.

Motorový prostor vozidla je nebezpečnou oblastí »» 

Kontrola a doplňování kapalin

POZOR

Při pracích v motorovém prostoru může docházet k poraněním, popáleninám, ke vzniku nebezpečí úrazu a požáru.

- Vypněte motor, vypněte zapalování a zapněte elektronickou parkovací brzdou. U vozidel s manuální převodovkou umístěte řadicí páku do polohy neutrálu, resp. v případě automatické převodovky aktivujte parkovací uzávěru [tlačítko P]. Nechejte motor ochladit.
- Nikdy neotvírejte víko motorového prostoru, ještěže upozorujete, že z motoru uniká pára nebo chladicí kapalina. Vyčkejte tak dlouho, až žádná pára nebo chladicí kapalina neuniká.
- Do blízkosti vozidla nepouštějte děti.
- Nerozlévejte nikdy provozní kapalinu nad horkým motorem, protože se mohou vznítit [například chladicí kapalina, obsahující mrazuvzdorný prostředek]!
- Vyvarujte se zkratům v elektrickém zařízení, obzvláště u startovacích pomocných bodů »» strana 55. Nebezpečí výbuchu baterie!
- Při pracích v motorovém prostoru musíte i při vypnutém zapalování počítat s tím, že se automaticky zapne ventilátor - nebezpečí poranění!
- Nikdy nezakrývejte motor dodatečným izolačním materiálem, např. dekou. Nebezpečí požáru!

- Nikdy neotevírejte uzavírací víko vyrovnávací nádrže chladicí kapaliny, pokud je motor teplý. Chladicí soustava je pod tlakem!
- K ochraně obličeje, ramen a rukou před horkou párou nebo horkou chladicí kapalinou zakryjte uzávěry velkým hadrem.
- Nenechávejte v motorovém prostoru nikdy žádné předměty jako např. čisticí prachovky nebo nářadí.
- Pokud je nutné pracovat pod vozidlem, je nutné je navíc bezpečně podepřít vhodnými podpěrami. Zvedák vozidla není pro bezpečný stav dostačující. Nebezpečí zranění!
- Pokud musí být prováděny práce při startování nebo při běžícím motoru, je zde nebezpečí ohrožení života prostřednictvím otáčejících se dílů (např. klínové řemeny, generátor, chladicí ventilátor) a prostřednictvím vysokonapětového zapalovacího zařízení. Dodržujte dodatečně následující pokyny:
 - Nikdy se nedotýkejte elektrických vedení systému zapalování.
 - Bezpodmínečně se vyvarujte toho, aby se Vám dostal šperk, dlouhé vlasy nebo volné části oděvu do otáčejících se částí motorů. To může být životu nebezpečné. Proto nejprve odložte šperky, upevněte si vlasy a noste oděv, přiléhající těsně k tělu.
 - Nikdy při zařazeném převodovém stupni nebo při chodu nepřidávejte nepozorně plyn. Vozidlo se může dát do pohybu

i při zatažené ruční brzdě. To může být životu nebezpečné.

- Při nutnosti prací na palivové soustavě a elektrickém zařízení dodržujte navíc dále uvedené výstražné pokyny:
 - Odpojte vždy 12voltový vozidlový akumulátor od palubní sítě.
 - Nekuřte.
 - Nikdy nepracujte v blízkosti otevřeného ohně.
 - Stáله mějte připravený funkční hasicí přístroj.

Životní prostředí

- Pro včasné rozpoznání netěsností byste měli pravidelně kontrolovat zem nebo podlahu pod vozidlem. Pokud tam vidíte skvrny od oleje nebo jiných provozních kapalin, odvezte vozidlo pro kontrolu do odborného servisu.
- Provozní kapalinu, která unikají z vozidla jsou škodlivé pro životní prostředí. Proto pravidelně kontrolujte podlahu pod vozidlem. Pokud tam vidíte skvrny od oleje nebo od jiných provozních kapalin, odvezte vozidlo za účelem přezkoušení k servisnímu partnerovi.

Poznámka

U vozidel s pravostranným řízením se některé nádržky nacházejí na jiné straně motorového prostoru »» obr. 229.

Otevření a zavření víka motorového prostoru

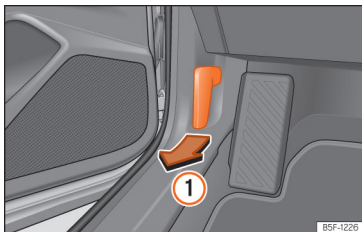

Obr. 227 Odjišťovací páka v prostoru nohou řidiče.

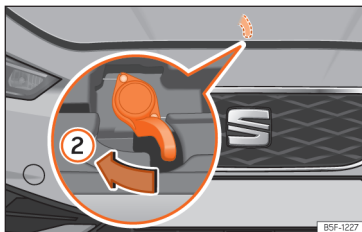

Obr. 228 Páčka pod víkem motorového prostoru.

Otevření víka motorového prostoru

Víko motorového prostoru se odjišťuje zevnitř.

Před otevřením víka motorového prostoru zajistěte, aby ramena stěrače dosedala na čelní sklo.

- Otevřete dveře a zatáhněte za páku pod přístrojovou deskou »» obr. 227 ①.
- K otevření víka motorového prostoru stlačte rukou páčku uprostřed pod víkem motorového prostoru směrem doleva »» obr. 228 ②. Odjistí se tím záchytné háky.
- Otevřete víko motorového prostoru. Uvolněte přídržnou tyč a vložte ji do pro to určeného úchyty ve víku motoru určené.

Zavření víka motorového prostoru

- Mírně nadzvedněte víko motorového prostoru.
- Vyhákněte přídržnou tyč a nechte ji zaklapnout do jejího držáku.
- Nechte víko spadnout z výšky přibližně 20 cm do jeho zajištění tak, aby zaklaplo.

Není-li víko motorového prostoru správně zajištěné, nedotlačujte jej. Znovu jej otevřete a nechte popsaným způsobem spadnout.

⚠ POZOR

Zajistěte, aby bylo víko správně zavřené. Když se během jízdy otevře, může dojít k nehodě.

ⓘ UPOZORNĚNÍ

Abyste zabránili poškození víka motorového prostoru a stěračů skla, otevřete víko jen při přiklopených stěračích.

Kontrola výšky hladiny kapalin

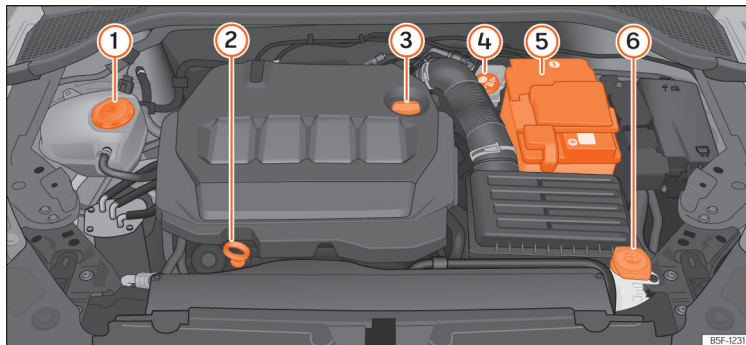

Obr. 229 Zobrazení montážních míst prvků

Ve vozidle je třeba pravidelně kontrolovat stav různých kapalin. Kapaliny nikdy nezaměňte. Mohlo by to způsobit těžké poškození motoru.

- ① vyrovnávací nádobka chladicí kapaliny » strana 337
- ② měrka motorového oleje » strana 335
- ③ uzávěr plnicího otvoru motorového oleje » strana 336
- ④ nádobka brzdové kapaliny » strana 339
- ⑤ akumulátor vozidla ¹⁾ » strana 341

- ⑥ nádržka oštrikovací kapaliny » strana 340

i Poznámka

Uspořádání konstrukčních dílů se může měnit podle motoru.

¹⁾ U plug-in hybridních vozidel (pHEV) se akumulátor nachází v zavazadlovém prostoru » strana 343.

Motorový olej

Všeobecné pokyny

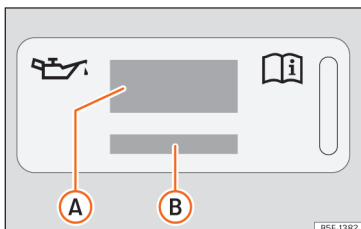

Obr. 230 V motorovém prostoru: nálepka se specifikacemi motorového oleje

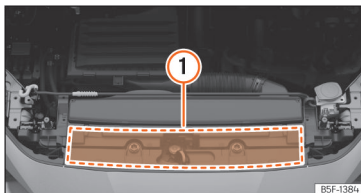

Obr. 231 V motorovém prostoru: umístění nálepky se specifikacemi motorového oleje

Legenda pro »» obr. 230:

- A** informace o normě motorového oleje
- B** informace o viskozitě motorového oleje

Z výroby je naplněn speciální kvalitní univerzální olej, který lze používat celoročně.

Protože kvalitní motorový olej je předpokladem pro bezporuchový provoz a dlouhou životnost motoru, smí být i pro doplnění nebo při výměně oleje použit pouze olej, který splňuje požadavky norem VW.

Pro vozidla s nálepkou se specifikacemi motorového oleje

Při nutnosti doplnění motorového oleje použijte některý z motorových olejů uvedených na nálepce. »» **obr. 230**. Nálepka s předepsanou normou motorového oleje se nachází v přední oblasti motorového prostoru. »» **obr. 231 1**. Při použití doporučeného motorového oleje lze motorový olej doplňovat tak často, jak je zapotřebí.

Pro vozidla bez nálepky se specifikacemi motorového oleje

Pro získání příslušných informací o normě motorového oleje vyhledejte odbornou servisní provozovnu nebo servisního partnera SEAT.

Při příliš nízké hladině motorového oleje

Pokud by doporučený motorový olej nebyl k dispozici, smí se **v nouzovém případě** až do příští výměny oleje použít **jednu** nejvýše 0,5 l dále uvedeného oleje:

- *Motory na benzín a zemní plyn:* norma VW 504 00, ACEA C3 nebo API SN.

- *Vzňetové motory:* norma VW 507 00, ACEA C3 nebo API C J-4, viskozita OW-30.

SEAT doporučuje nechat provádět výměnu oleje v některé servisní dílně (odborné servisní provozovně). SEAT doporučuje servisního partnera SEAT.

SEAT doporučuje použití motorových olejů, které připouští příslušná norma VW. Použití motorových olejů, které nesplňují tyto kvalitativní požadavky, může být příčinou poškození motoru.

SEAT doporučuje použití motorových olejů z nabídky útvaru SEAT Originální náhradní díly.

Přísady do motorového oleje

Do motorového oleje nepřimíchávejte žádné přísady. Na škody, zapříčiněné těmito přísadami, se nevztahuje záruka.

1 UPOZORNĚNÍ

Byl-li naplněn jiný motorový olej, než který odpovídá výše uvedeným normám nebo který byl uveden Vaší servisní provozovnou SEAT, dodržujte následující pokyny:

- **Nelze zcela vyloučit nebezpečí poškození motoru a filtru pevných částic.**
- **Pokud se nedoplní více než 0,5 l motorového oleje, lze pokračovat v jízdě. Co možná nejdříve vyhledejte odborný servis**

a nechejte provést výměnu oleje. Jinak existuje nebezpečí poškození motoru.

- Při doplnění více než 0,5 l motorového oleje pokračujte v jízdě s menším zatížením motoru a nejvýše ve střední oblasti otáčky. Nejeďte rychleji než 80 km/h a ne dále než 300 km (přibližně). Co možná nejdříve vyhledejte odborný servis a nechejte provést výměnu oleje. Jinak existuje nebezpečí poškození motoru.

- Odpovědnost za možné poškození vozidla (motor, výfuková soustava) spočívá na Vás. V případě pochybnosti nespouštějte motor a vyhledejte odbornou podporu.

- Při naplnění jiné kapalinou než motorového oleje nespouštějte motor. Vyžádejte si odbornou pomoc. Nebezpečí poškození motoru!

i Poznámka

Před delší cestou Vám doporučujeme koupit motorový olej podle příslušné specifikace VW a mít jej s sebou. Tak budete mít správný olej stále k dispozici a můžete jej v daném čase doplnit.

Výstražná kontrolka

Svítí červeně

Nepokračovat v jízdě!

Přilíš nízký tlak oleje.

Vypněte motor! Zkontrolujte výšku hladiny motorového oleje.

Bliká-li výstražná kontrolka  a zazní-li při tom tři **zvukové výstražné signály**, vypněte motor a zkontrolujte výšku hladiny oleje. V případě potřeby olej doplňte » strana 336.

Bliká-li kontrolka , i když je výška hladiny oleje v pořádku, **nepokračujte v jízdě**. Motor nenechávejte běžet ani na volnoběh. Vyžádejte si odbornou pomoc.

Svítí žlutě

Co možná nejrychleji zkontrolujte výšku hladiny oleje. Při nejbližší příležitosti olej doplňte.» strana 336.

Bliká žlutě

Závada snímače výšky hladiny oleje.

Vyhledejte servisního partnera a nechte provést kontrolu. Až do té doby byste měli kontrolovat výšku hladiny oleje při každém tankování.

POZOR

Dodržujte bezpečnostní pokyny »  v Výstražné a kontrolní svítílny na straně 91.

Kontrola výšky hladiny motorového oleje

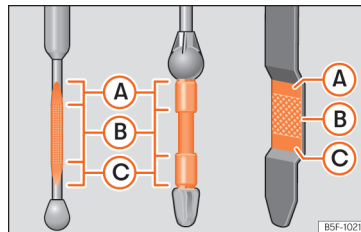

Obr. 232 Měrka oleje

Výšku hladiny oleje lze odečíst na měrce oleje.

Zjištění výšky hladiny oleje

- Odstavte vozidlo na rovnou plochu.
- Nechejte motor krátce běžet na volnoběh a po dosažení provozní teploty jej opět vypněte.
- Vyčkejte dvě minuty.
- Vytáhněte měrku oleje. Utřete měrku oleje čistým hadrem a zasuňte ji znovu až na doraz.
- Potom měrku opět vytáhněte a odečtěte výšku hladiny oleje. » **obr. 232**. Případně motorový olej doplňte. »

Hladina motorového oleje může být v oblasti **A** a **C**, avšak nikoli nad **A**.

- Výška **A**: Nedoplňujte žádný olej.
- Výška **B**: Olej můžete doplnit, hladina oleje musí ovšem zůstat v tomto prostoru.
- Výška **C**: Doplníte olej až k **B**.

V závislosti na způsobu jízdy a provozních podmínkách může být spotřeba oleje až 0,5 l/1 000 km. Během prvních 5 000 kilometrů může být spotřeba vyšší. Proto musí být hladina oleje kontrolována v pravidelných intervalech (nejlépe při každém doplňování paliva a před delšími jízdami).

⚠ POZOR

Práce na motoru nebo v motorovém prostoru musí být prováděny velmi opatrně.

- Před započetím všech těchto prací v prostoru motoru dbejte výstražných pokynů »»» strana 330.

ⓘ UPOZORNĚNÍ

Nachází-li se hladina oleje nad oblastí **A**, nespouštějte motor. Mohlo by to mít za následek poškození motoru a katalyzátoru. Obratě se na servisního partnera.

Doplňování motorového oleje



Obr. 233 Uzávěr plnicího otvoru motorového oleje

Než otevřete víko motorového prostoru, přečtěte si výstražné pokyny, které se k tomu vztahují a dodržujte je »»» ⚠ v Práce v motorovém prostoru na straně 331.

Doplnění oleje

- Odšroubujte uzávěr plnicího otvoru motorového oleje. »»» obr. 233.
- Doplněte opatrně v malých množstvích (ne více než 0,5 l) motorový olej.
- Aby se předešlo přeplnění, vyčkejte po každém doplnění 2 minuty a znovu zkontrolujte výšku hladiny oleje »»» strana 335.
- V případě potřeby trochu oleje doplňte.
- Dosáhla-li hladina oleje alespoň oblasti »»» obr. 232 **B**, našroubujte opatrně uzávěr plnicího hrdla »»» ⓘ.

Polohu víka plnění oleje můžete vidět na odpovídajícím obrázku motorového prostoru »»» strana 333.

Specifikace motorového oleje »»» strana 334.

⚠ POZOR

Olej je snadno zápalný! Při doplňování nesmí olej ukápnout na horké části motoru.

ⓘ UPOZORNĚNÍ

Nachází-li se hladina oleje nad oblastí »»» obr. 232 **A**, nespouštějte motor. Mohlo by to mít za následek poškození motoru a katalyzátoru. Obratě se na servisního partnera.

⚙ Životní prostředí

Hladina oleje se nesmí v žádném případě nacházet nad oblastí »»» obr. 232 **A**, olej by se jinak mohl nasát přes odvětrání vany motorového oleje a přes výfukovou soustavu dostat do atmosféry.

ⓘ Poznámka

Před delší cestou Vám doporučujeme koupit motorový olej podle příslušné specifikace VW a mít jej s sebou. Tak budete mít správný olej stále k dispozici a můžete jej v daném čase doplnit.

Výměna motorového oleje

Doporučujeme Vám nechat provést výměnu motorového oleje od servisního partnera.

POZOR

Výměnu motorového oleje provádějte sami jen tehdy, máte-li potřebné odborné znalosti.

- Než otevřete víko motorového prostoru, přečtěte si výstražné pokyny, které se k tomu vztahují a dodržujte je »» strana 330.
- Nejprve nechte motor ochladit. Horký olej by mohl způsobit popáleniny!
- Používejte ochranu očí - nebezpečí po leptání vystříknutým olejem.
- Při vyšroubovávání šroubu pro odtok oleje prsty mějte Vaše paže ve vodorovné poloze, aby odtékající olej nemohl zasáhnout Vaši paži.
- Pokud dojde k přímému kontaktu pokožky s motorovým olejem, musíte pokožku následně důkladně vyčistit.
- Olej je jedovatý! Starý olej určený k likvidaci, proto bezpečně uschovejte před dětmi.

UPOZORNĚNÍ

Do motorového oleje nepřimíchejte žádné přísady. Nebezpečí poškození motoru! Na škody způsobené těmito přísadami se záruka nevztahuje.

Životní prostředí

- Doporučujeme nechat provést výměnu motorového oleje a filtru od servisního partnera SEAT.
- V žádném případě se nesmí olej dostat do odpadních vod, do země nebo do životního prostředí.
- K zachycení starého oleje použijte k tomu určenou nádrž, která může pojmout celé množství motorového oleje v motoru.

Chladicí soustava

Specifikace chladicí kapaliny

Chladicí soustava motoru je z výroby naplněna směsí zvlášť upravené vody a alespoň 40-procentního podílu přísady do chladicí kapaliny **G12evo** [TL-VW 774 L]. Tato směs poskytuje ochranu proti mrazu až do -25°C [-13°F] a chrání díly z lehkých kovů v systému chlazení motoru proti korozi. Kromě toho také zabráňuje usazování vodního kamene a významně zvyšuje bod varu chladicí kapaliny.

Podíl přísady chladicí kapaliny musí být z důvodu ochrany chladicího systému vždy alespoň 40%, i když v teplem počasí nebo podnebí není mrazuvzdornost potřebná.

Pokud je z klimatických důvodů zapotřebí větší ochrana, lze podíl chladicí kapaliny zvýšit,

ale jen do 60 %, v opačném případě by se mrazuvzdornost snižovala a tím pádem chlazení zhoršilo.

Při doplňování chladicí kapaliny je nutné používat směs **destilované vody** a alespoň 40 % přísady do chladicí kapaliny **G12evo**, aby se dosáhlo optimální antikorozní ochrany. Míšení přísady **G12evo** s chladicími kapalinami s přísadami G13 [TL-VW 774 J], G12 plus-plus [TL-VW 774 G], G12 plus [TL-VW 774 F], G12 [červená] nebo G11 [modro-zelená] zhoršuje antikorozní ochranu a mělo by se tomu proto předcházet.

POZOR

Pokud chladicí systém obsahuje příliš málo mrazuvzdorného prostředku, může motor přestat běžet, čímž vzniká nebezpečí těžkého poranění.

- Procentuální podíl přísady chladicího prostředku musí být dodržen. Přitom musí být brán zřetel na pravděpodobnou nejnižší vnější teplotu v zamýšleném prostředí používání vozidla.
- Při extrémně nízké vnější teplotě může chladicí kapalina zamrznout, takže není možné dál pokračovat v jízdě.

UPOZORNĚNÍ

Originální přísady chladicího prostředku nesmějí být nikdy smíchány s chladicími prostředky, které nebyly schváleny firmou SEAT.

»

- Nemá-li kapalina ve vyrovnávací nádobce chladicí kapaliny světle fialovou barvu, byla přísada do chladicí kapaliny G12evo smíchána s nějakou jinou nevhodnou chladicí kapalinou. V tomto případě je nutné chladicí kapalinu motoru ihned vyměnit.

Životní prostředí

Chladicí kapalina může znečistit životní prostředí. Vytékou chladicí kapalinu otřete a ekologicky zlikvidujte.

Nádobky chladicí kapaliny

- ✓ Platí pro: hybridní vozidla.

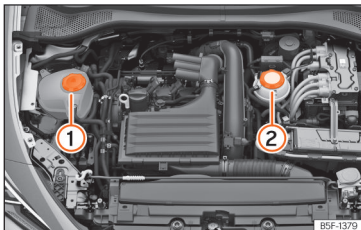

Obr. 234 Motorový prostor: nádobky chladicí kapaliny

Vozidlo má k dispozici dvě nezávislé vyrovnávací nádobky chladicí kapaliny.

»» obr. 234

- 1 Vyrovnávací nádobka chladicí kapaliny pro chladicí okruh spalovacího motoru.
- 2 Vyrovnávací nádobka chladicí kapaliny pro vysokonapěťový chladicí okruh. Při nedostatku chladicí kapaliny ve vyrovnávací nádobce nepokračujte v jízdě. **Nedoplňujte chladicí kapalinu.** Ihned vyhledejte servisního partnera.

Doplňování chladicí kapaliny

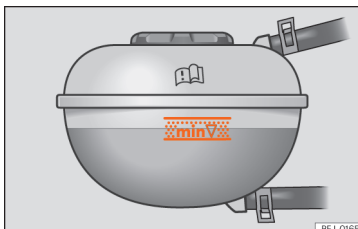

Obr. 235 V motorovém prostoru: značka na vyrovnávací nádobce chladicí kapaliny motoru.



Obr. 236 Motorový prostor: uzávěr vyrovnávací nádobky chladicí kapaliny motoru.

Nádobka chladicí kapaliny se nachází v motorovém prostoru »» strana 333.

Když hladina chladicí kapaliny klesne pod značku **MIN**, doplňte chladicí kapalinu (minimum).

Kontrola výšky hladiny chladicí kapaliny

– Odstavte vozidlo na rovnou plochu.

– Vypněte zapalování.

– Odečtěte výšku hladiny chladicí kapaliny na vyrovnávací nádobce chladicí kapaliny. Hladina chladicí kapaliny musí být u studeného motoru mezi značkami »» obr. 235 . U teplého motoru se může hladina chladicí kapaliny nacházet mírně nad horní značkou.

Doplnění chladicí kapaliny

– Nechejte motor ochladit.

Kontrola a doplňování kapalin

- Na uzávěr vyrovnávací nádoby chladicí kapaliny položte hadr a uzávěr opatrně směrem doleva odšroubujte » » ⚠
- Chladicí kapalinu doplňujte, pokud se ve vyrovnávací nádobce ještě nachází nějaká kapalina, v opačném případě by to mohlo mít za následek **poškození motoru!** Pokud by již ve vyrovnávací nádobce žádná chladicí kapalina nebyla, nepokračujte v jízdě. Vyhledejte odbornou pomoc » » 📞
- Pokud se ve vyrovnávací nádobce ještě nachází malé množství chladicí kapaliny, doplňte chladicí kapalinu až k horní značce.
- Doplňujte chladicí kapalinu tak dlouho, až je hladina stabilní.
- Zašroubujte pevně uzávěr.

Při ztrátě chladicí kapaliny vyhledejte servisního partnera a nechte zkontrolovat chladicí soustavu.

⚠ POZOR

- Chladicí soustava je pod tlakem! Nikdy neotvírejte uzávěr vyrovnávací nádoby chladicí kapaliny u teplého nebo horkého motoru. Nebezpečí opaření!
- Mrazuvzdorný prostředek uchovávejte pouze v uzavřené originální nádobě a mimo dosah dětí.
- Při pracích v motorovém prostoru musíte i při vypnutém zapalování počítat s tím, že

se automaticky zapne ventilátor - nebezpečí poranění!

📞 UPOZORNĚNÍ

Pokud by již ve vyrovnávací nádobce nebyla chladicí kapalina, zaparkujte vozidlo na bezpečném místě a nepokračujte v jízdě. Vyzádejte si odbornou pomoc.

Brzdová kapalina

Kontrola a doplnění brzdové kapaliny



Obr. 237 Motorový prostor: uzávěr nádoby brzdové kapaliny.

Nádobka brzdové kapaliny se nachází v motorovém prostoru » » strana 333.

Kontrola výšky hladiny brzdové kapaliny

Hladina se musí nacházet mezi značkami **MIN** a **MAX**.

Pokud hladina kapaliny během krátké doby zřetelně klesne nebo klesne pod značku **MIN**, je za určitých okolností brzdová soustava netěsná. Vyhledejte odbornou pomoc. Hladina brzdové kapaliny je sledována také prostřednictvím kontrolky na displeji panelu přístrojů » » strana 89.

U vozidel s pravostranným řízením je nádržka na opačné straně motorového prostoru.

Výměna brzdové kapaliny

Doporučujeme Vám nechat provést výměnu brzdové kapaliny u servisního partnera SEAT.

⚠ POZOR

Selhání brzd nebo snížený brzdicí účinek mohou být způsobeny příliš nízkou hladinou brzdové kapaliny nebo příliš starou nebo nevhodnou brzdovou kapalinou.

- Nechávejte brzdovou soustavu a výšku hladiny brzdové kapaliny pravidelně kontrolovat!
- Při silném zatížení brzd se starou brzdovou kapalinou může docházet k tvorbě parních bublin. Tyto parní bubliny snižují brzdicí účinek, výrazně prodlužují brzdnou dráhu a mohou způsobit úplný výpadek brzdové soustavy.

- Zajistěte, aby vždy byla použita správná brzdová kapalina. Použijte výhradně brzdovou kapalinu podle normy VW 501 14.
- Brzdová kapalina podle normy VW 501 14 je dostupná u obchodníka SEAT nebo v odbornému servisu SEAT. Pokud není k dispozici, použijte pouze vysoce kvalitní brzdovou kapalinu, která odpovídá požadavkům podle DIN ISO 4925 CLASS 4, resp. normy US FMVSS 116 DOT 4.
- Doplněvaná brzdová kapalina musí být nová.
- Brzdovou kapalinu skladujte pouze v uzavřené originální nádobě a zajistěte ji před přístupem dětí - nebezpečí otravy!

ⓘ UPOZORNĚNÍ

Brzdová kapalina se nesmí dostat na lak vozidla, protože je agresivní.

🌿 Životní prostředí

Brzdová kapalina může znečišťovat životní prostředí. Vytékající provozní kapaliny zachyťte a nechte předpisově zlikvidovat.

Nádržka na kapalinu do ostříkovačů

Kontrola výšky hladiny kapaliny do ostříkovačů a její doplnění

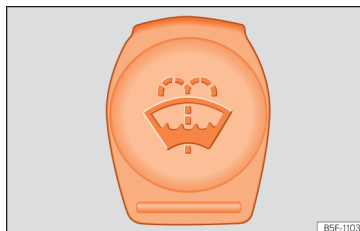

Obr. 238 V motorovém prostoru: modrý uzávěr nádržky na kapalinu do ostříkovačů.

Nádržka na kapalinu do ostříkovačů se nachází v motorovém prostoru »»» strana 333.

Výšku hladiny kapaliny do ostříkovačů pravidelně kontrolujte a popřípadě kapalinu doplňte.

Nádržka kapaliny do ostříkovačů obsahuje čisticí kapalinu pro čelní a zadní sklo.

- Otevřete víko motorového prostoru ⚠ »»» strana 330.
- Nádržku s kapalinou do ostříkovačů lze poznat podle symbolu 🚿 na uzávěru.

- Zkontrolujte, zda je v nádržce dostatek kapaliny.

Čistá voda nepostačuje k intenzivnímu čištění skel. Doporučujeme Vám proto vždy přimíchávat do vody čisticí prostředek.

Doporučené čističe skla

- Pro teplá roční období doporučujeme G 052 184 A1 (léto) pro čirá skla. Mísicí poměr v nádržce na kapalinu do ostříkovačů: 1:100 (1 díl koncentrátu na 100 dílů vody).
- Pro celý rok doporučujeme G 052 164 A2 pro čirá skla. Přibližný poměr směsi v zimě do -18°C (0°F): 1:2 (1 díl koncentrátu na 2 díly vody); jinak poměr směsi v nádržce na kapalinu do ostříkovačů je 1:4.

Množství náplně nádržky na kapalinu do ostříkovačů najdete na »»» strana 379.

ⓘ UPOZORNĚNÍ

Voda v ostříkovačích skel může bez dostatečné mrazuvzdornosti zmraznout na čelní a zadní skle a omezit výhled směrem dopředu i dozadu.

- Při zimních teplotách používejte ostříkovače skel pouze s dostatečnou mrazuvzdorností.

- Nikdy nepoužívejte ostříkovače skel při zimních teplotách, dokud se čelní sklo nezahřeje pomocí větrací soustavy. Mrazuvzdorná směs na čištění skel jinak může na čelním skle zmrznout a omezit výhled.

ⓘ UPOZORNĚNÍ

Do kapalin do ostříkovačů nikdy nepřimíchávejte nemrznoucí přísadu do chladicí kapaliny nebo jiné nevhodné přísady. Na čelním skle se tak může vytvořit olejnatý film, který výrazně omezí výhled.

- Používejte čistou vodu s prostředkem na čištění skel doporučeným firmou SEAT.
- Do vody v ostříkovačích případně přidejte vhodný nemrznoucí prostředek.

ⓘ UPOZORNĚNÍ

- Nikdy nemíchejte čisticí prostředek doporučený firmou SEAT s jinými čisticími prostředky. Mohlo by tak dojít k vysrážení složek a tím k ucpaní trysek ostříkovačů skel.
- Při doplňování se nesmí provozní kapalinu v žádném případě zaměnit. Mohl byste tak způsobit vážné závady nebo poškození motoru!
- Nedostatek kapalinu do ostříkovačů skel může narušit výhled čelním sklem.

12voltový vozidlový akumulátor





Pokyny pro uživatele

Akumulátor se nachází v motorovém prostoru »» strana 333 nebo v zavazadlovém prostoru (plug-in hybridní vozidla PHEV) »» strana 343 a je téměř **bezúdržbová**. Kontroluje se v rámci servisní prohlídky. Přesto však kontrolujte čistotu a utahovací moment svorek, zvláště pak v létě a zimě.

Všechny práce na akumulátoru vyžadují odborné znalosti. Nechte práce na akumulátoru provádět u servisního partnera SEAT nebo v odborném servisu: Nebezpečí popálenin a výbuchu akumulátoru!

Akumulátor nesmí být otevřen! Nepokoušejte se měnit výšku hladiny elektrolytu akumulátoru. Jinak se z akumulátoru uvolní výbušný plyn - nebezpečí výbuchu!

Výstražná upozornění pro akumulátory

-  Nasaďte si ochranu na oči.
-  Elektrolyt akumulátoru je silná žiravina. Noste ochranné rukavice a ochranné brýle. Stříkanec kyselinou omýjte velkým množstvím vody.
-  S akumulátorem nemanipulujte v blízkosti ohně, jisker a otevřeného světla a nekuřte!
-  Akumulátor dobíjejte pouze v dobře větraných prostorách - nebezpečí výbuchu!



Zabraňte přístupu dětí k elektrolytu a akumulátoru.



Měla by se vždy věnovat pozornost Návodů k obsluze.

Odpojení akumulátoru

Akumulátor se smí odpojovat pouze ve výjimečných případech. Při odpojení akumulátoru se ztratí některé funkce vozidla. Tyto funkce je nutné po opětovném připojení nejdříve opět zaučít.

Při odpojení akumulátoru od palubní sítě nejprve odpojte minusový kabel a potom plusový kabel.

Před odpojením akumulátoru deaktivujte výstražná zařízení proti odcizení. Jinak se spustí alarm.

Delší prostoje vozidla

Vozidlo disponuje systémem, který sleduje v případě delšího odpojení motoru spotřebu proudu »» strana 347. Aby se zamezilo vybití akumulátoru, jsou některé funkce, jako např. vnitřní osvětlení nebo otevírání dveří z dálky, eventuálně na přechodnou dobu deaktivovány. Jakmile se zapalování zapne a motor nastartuje, jsou tyto funkce opět k dispozici.

Zimní provoz

V zimě může výkon nastartování být slabší; dobíjete příp. akumulátor »» strana 344. »

⚠ POZOR

Práce na 12voltovém vozidlovém akumulátoru a na elektrickém zařízení mohou být příčinou poranění, popálení a možností úrazu a požáru.

- Noste ochranné brýle. Chraňte si oči, kůži nebo oděv před částmi, obsahujícími kyselinu nebo olovo.
- Elektrolyt akumulátoru je silná žíravina. Noste ochranné rukavice a ochranné brýle. Baterii nenaklánějte, z odplyňovacích otvorů může výtéci elektrolyt.
- Vystříknutý elektrolyt na pokožce, v očích na oděvu ihned neutralizujte mýdlovým louhem a opláchněte velkým množstvím vody. Při polknutí elektrolytu ihned vyhledejte lékaře.
- S akumulátorem nemanipulujte v blízkosti ohně, jisker a otevřeného světla a nekuřte! Zamezte jiskření elektrostatickým výbojem při pracích s kabely a elektrickými přístroji. Nikdy nezkratujte póly akumulátoru. Nebezpečí poranění jiskrami, obohacenými energií.
- Při nabíjení akumulátoru vzniká vysoce výbušná třaskavá směs. Akumulátory vozidla nabíjejte jen v dobře větrané místnosti.
- Kyselinu a akumulátor zneprístupněte dětem.
- Před započítím veškerých prací na elektrickém zařízení vypněte motor, zapalování, stejně tak i všechny elektrické spotřebiče. Minusový kabel u baterie musí být odpoje-

ný. Při výměně žárovky stačí žárovku vypnout.

- Než akumulátor odpojíte, deaktivujte odemknutím vozidla výstražné zařízení proti odcizení. Jinak se spustí alarm.
- Při odpojení akumulátoru od palubní sítě nejprve odpojte minusový kabel a potom plusový kabel.
- Před opětovným připojením akumulátoru vypněte všechny elektrické přístroje. Nejdříve připojujte kabel plus a potom kabel minus. Připojovací kabely se v žádném případě nesmějí zaměnit – nebezpečí spálení kabelů!
- Zamrzlé nebo rozmrazené akumulátory nikdy nenabíjejte – nebezpečí výbuchu nebo poleptání! Akumulátor vyměňte, jestliže byl jednou zamrzlý. Vybitý akumulátor může zamrznout již při teplotách okolo 0°C (+32°F).
- Dbejte na to, aby na akumulátorech byly vždy upevněny odvětrávací hadice.
- Nepoužívejte vadný akumulátor. Nebezpečí výbuchu! Poškozený akumulátor neprodleně vyměňte.

ⓘ UPOZORNĚNÍ

- Nikdy nevystavujte akumulátor vozidla na delší dobu na přímé denní světlo, chraňte pouzdro akumulátoru před UV-zářením.

- Chraňte akumulátor při delším odstavení v zimě před mrazem, aby „nezamrzl“ a tím se nezničil.

Kontrolka

Kontrolka  se rozsvítí při zapnutí zapalování. Po naskočení motoru musí zhasnout.

Kontrolky a pokyny pro řidiče na displeji panelu přístrojů nebo systému infotainmentu:

Závada alternátoru

✓ Platí pro: konvenční vozidla.

Kontrolka svítí **ČERVENĚ**.

Alternátor již nenabíjí vozidlový akumulátor. Měli byste okamžitě vyhledat servisního partnera.

Protože se akumulátor vozidla vždy postupně vybíjí, vypněte všechny elektrické spotřebiče vozidla, které nejsou pro provoz vozidla bezpodmínečně nutné.

Závada: 12V akumulátor se nenabíjí. Zastavit bezpečně vozidlo!.

Kontrolka svítí **ČERVENĚ**.

 **Nepokračujte v jízdě!** Jakkmile je to možné a bezpečně, zastavte vozidlo.

Kontrola a doplňování kapalin

V panelu přístrojů se signalizuje (elektrická, mechanická nebo kompenzace energie se týkající) závada DCDC.

- Vypněte zapalování a vyhledejte odbornou pomoc.

🚗 Závada: 12V napětové napájení – vozidlo bezpečně odstavit! Viz Návod k obsluze

Kontrolka svítí **ČERVENĚ**.

🚫 Nepokračujte v jízdě! Jakmile je to možné a bezpečné, zastavte vozidlo.

Existuje nějaká závažná závada 12V napětového napájení.

- Vyhledejte autorizovaného servisního partnera.
- Nechte zkontrolovat elektrickou soustavu.

🚗 Závada: 12voltový vozidlový akumulátor. Motor nelze spustit. Vyhledat odbornou servisní provozovnu

Kontrolka svítí **ŽLUTĚ**.

Je přerušeno spojení mezi palubní sítí a 12-voltovým vozidlovým akumulátorem. Když se v této situaci ukončí připravenost k jízdě, nelze ji opět vytvořit; popřípadě proveďte podporu startování **» strana 55** nebo využijte odbornou podporu.

• Vyhledejte autorizovaného servisního partnera.

- Nechte zkontrolovat elektrickou soustavu.

🚗 12V akumulátor je slabý. Nabijte prostřednictvím jízdy.

Kontrolka svítí **ŽLUTĚ**.

Může být omezena startovací kapacita. Když toto upozornění pro řidiče po určité době zhasne, byl již vozidlový akumulátor během jízdy nabit až na dostatečnou úroveň nabití. Když upozornění pro řidiče nezhasne, obraťte se na servisního partnera.

🚗 12V vozidlový akumulátor nechat vyměnit. Vyhledejte servis

Kontrolka svítí **ŽLUTĚ**.

12voltový vozidlový akumulátor dosáhl téměř konce své životnosti. Vyhledejte servisního partnera a nechte 12voltový vozidlový akumulátor zkontrolovat a popřípadě vyměnit **»» strana 344**.

🚗 Závada: 12V napětové napájení nyní omezeno. Opatrně pokračovat v jízdě.

Kontrolka svítí **ŽLUTĚ**.

Příčinou omezeného 12V napětového napájení je například vybitý nebo ne plně výkonný 12V vozidlový akumulátor. 12V vozidlový akumulátor lze nabít prostřednictvím jízdy. Dokud

výstražné upozornění nezhasne, jed'te opatrně.

Závada: 12V napětové napájení – vyhledat odborný servis

Existuje nějaká závada 12V napětového napájení.

- Vyhledejte autorizovaného servisního partnera.
- Nechte zkontrolovat elektrickou soustavu.

Přístup k 12V vozidlovému akumulátoru



Obř. 239 Plug-in hybridní vozidla (PHEV): montážní místo akumulátoru v zavazadlovém prostoru **»**

Platí pro plug-in hybridní vozidla (PHEV)

12voltový vozidlový akumulátor se nachází pod podlahou zavazadlového prostoru.

- Otevřete víko zavazadlového prostoru
- Nadzvedněte podlahu zavazadlového prostoru »» strana 146, aby se získal přístup ke krytu 12voltového vozidlového akumulátoru »» obr. 239.
- K otevření a zavření krytu je třeba použít vhodný nástroj.

Platí pro konvenční vozidla a mild-hybridy

- Otevřete víko motorového prostoru »» ⚠ v Práce v motorovém prostoru na straně 331.
- Nadzvedněte ochranný kryt akumulátoru »» strana 333, »» obr. 229.

Kontrola výšky hladiny elektrolytu akumulátoru

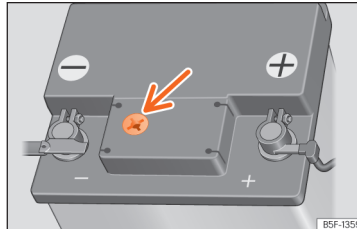

Obr. 240 Průzor na horní straně 12voltového vozidlového akumulátoru (znázornění principu).

Výška hladiny elektrolytu v akumulátoru by se měla po najetí velkého počtu kilometrů, v zemích s teplým podnebím a u starších baterií pravidelně kontrolovat.

- Zkontrolujte barevnou signalizaci v kulatém průhledovém okénku na horní straně akumulátoru. »» obr. 240. Postarejte se o dostatečné osvětlení, abyste mohli zřetelně rozpoznat barevnou signalizaci v průzoru. Jako osvětlení nikdy nepoužívejte otevřený oheň ani žhavé předměty.
- Uvidíte okénkem vzduchové bubliny, odstraňte je opatrným zaklepáním na okénko.

Signalizace v průzoru („magickém oku“) mění vždy podle stavu nabití nebo výšky hladiny elektrolytu v akumulátoru svoji barvu.

Rozlišují se dvě barvy průzoru:

Světle žlutý nebo bezbarvý: Výška hladiny elektrolytu je příliš malá. Vyhledejte servisního partnera a nechte akumulátor zkontrolovat a popřípadě vyměnit.

Černý: Výška hladiny elektrolytu je správná.

Nabíjení nebo výměna akumulátoru

Při častých jízdách na krátkých trasách a dlouhých dobách stání vozidla nechte akumulátor zkontrolovat servisním partnerem i v mezidobí mezi servisními termíny.

Pokud máte startovací problémy kvůli nedostatečnému nabití akumulátoru, může to upozorňovat, že akumulátor je vadný. V tom případě Vám doporučujeme nechat kontrolu akumulátoru, dobítí, resp. výměnu akumulátoru od servisního partnera.

Nabíjení akumulátoru

Nabíjení akumulátoru by mělo být prováděno servisním partnerem, protože se používají akumulátory se zvláštní technologií, je vyžadováno nabíjení s omezeným napětím.

Výměna akumulátoru

12voltový vozidlový akumulátor byl vyvinut v souladu s montážním místem a s ohledem na specifická bezpečnostní hlediska. Když je akumulátor nutné vyměnit, doporučuje se to

nechat provést u některého oficiálního servisního partnera SEAT. Ten má k dispozici potřebné technické podklady a vybavení pro zjištění velikosti, technologie a servisních a bezpečnostních požadavků nového akumulátoru.

⚠ Používejte pouze bezúdržbové akumulátory, odpovídající normám TL82506 a VW75073. Tato norma musí být ve verzi z října 2014 nebo později.

Odplyňovací otvor se musí vždy nacházet na straně minus pólu, odplyňovací otvor na straně plus pólu musí být vždy uzavřený.

Nechte vždy 12voltový vozidlový akumulátor vyměnit v kvalifikovaném odborném servisu, protože v rámci výměny je nutné provést přízpůsobení elektroniky vozidla. Kromě toho je nutné s funkční spolehlivostí související parametry akumulátoru stanovit podle originálního akumulátoru. Pouze kvalifikovaný odborný servis má k dispozici příslušnou technologii pro možnost správného provedení přízpůsobení s ohledem na akumulátor.

Použití nevhodného akumulátoru může negativně ovlivnit připuštění vozidla do provozu.

Vozidla s funkcí Start-Stop (» strana 228) jsou vybavena speciálním akumulátorem. Tyto akumulátory je proto nutné nahradit vždy pouze akumulátorem se stejnou specifikací.

Ve Vašem vozidle se inteligentní řízení spotřeby energie akumulátoru stará o rozdělení elektrické energie » strana 347. Díky řízení spotřeby energie akumulátoru se nabíjí akumulátor lépe než u vozidel bez řízení spotřeby energie. Aby byla dodatečná elektrická energie znovu k dispozici i po výměně akumulátoru, doporučujeme používat pouze akumulátory stejného typu a výrobce (jako byly zabudovány při vydání vozidla). Aby bylo možné zase správně používat funkce řízení spotřeby energie po výměně akumulátoru, musí být akumulátor v řízení energie nakódován u servisního partnera.

⚠ POZOR

- Vždy používejte pouze bezúdržbové akumulátory vozidla zabezpečené proti úniku kyseliny, které mají stejné vlastnosti, specifikace a rozměry, jako z výroby namontovaný akumulátor. Specifikace je uvedena na pouzdru akumulátoru.
- Před veškerými pracemi na akumulátoru si přečtěte a respektujte varovná upozornění » ⚠ v Pokyny pro uživatele na straně 342.

🌿 Životní prostředí

⌘ Akumulátory obsahují jedovaté složky, jako např. kyselinu sírovou a olovo. Musí se proto předpisově likvidovat a v žádném případě nepatří do domovního odpadu!

48voltový vozidlový akumulátor

Pokyny pro uživatele

✓ Platí pro: mild-hybridy



Obr. 241 48voltový vozidlový akumulátor: Výstrahy před nebezpečím

- 1 48voltový akumulátor se nikdy nesmí vystavovat vlivu ohně, jisker nebo otevřených plamenů.
- 2 Další informace a výstražné pokyny lze najít v Návodu k obsluze a v dílenské příručce.
- 3 Vždy je třeba zabránit přístupu dětí ke 48-voltovému akumulátoru.
- 4 U poškozeného 48voltového akumulátoru může vytéci elektrolyt, obsahují silně leptavé kyseliny. S akumulátorem směřj »

manipulovat pouze kvalifikovaní odborní pracovníci.

- 5 Servisní práce na 48voltage akumulátoru nechejte provádět výhradně prostřednictvím příslušně kvalifikovaných a vyškolených odborných pracovníků.
- 6 Opatrnost při manipulaci s hořlavými látkami.

Vozidlo může být navíc k 12voltage vozidlovému akumulátoru vybavené také pod sedadlem spolujezdce umístěným 48voltage vozidlovým akumulátorem.

Všechny práce na 48voltage akumulátoru nechejte provádět pouze v provozovně servisního partnera s příslušně kvalifikovanými a podle směrnic značky SEAT vyškolenými pracovníky.

Základní informace o 48voltage systému

48voltage systém se skládá mj. z těchto komponentů:

- 48voltage vozidlový akumulátor
- Měníč napětí 12V/48V
- 48voltage startér-generátor
- 48voltage kabely světle fialové barvy

Výstražná upozornění k 48voltage akumulátoru

Na 48voltage akumulátoru se nachází výstražný štítek, který upozorňuje na možná nebezpečí. » obr. 241.

POZOR

Neodborná manipulace se 48voltage akumulátorem může mít za následek závažná poranění nebo smrt.

- Servisní práce na 48voltage akumulátoru nechejte provádět výhradně prostřednictvím příslušně kvalifikovaných a vyškolených odborných pracovníků.
- Na 48voltage akumulátoru nikdy neprovádějte nějaké změny.

POZOR

48voltage akumulátor nikdy nesmí přijít do kontaktu s vodou nebo jinými kapalinami.

- Kapaliny mohou být příčinou zkratů, zasažení elektrickým proudem nebo popálenin.

Kontrolky

✓ Platí pro: mild-hybridy

Kontrolky a pokyny pro řidiče na displeji panelu přístrojů nebo systému infotainmentu:

 **Závada: 48voltage palubní síť. Neodjíždějte. Viz Návod k obsluze.**

U stojícího vozidla svítí kontrolka **žlutě**.

Stav nabití 48voltage akumulátoru je příliš nízký.

- Neodjíždějte.
- Při stojícím vozidle nechte běžet motor, dokud výstražná kontrolka nezhasne.
- Když již kontrolka nesvítí, můžete zahájit jízdu.

Když žlutá výstražná kontrolka během 3 minut nezhasne, vyhledejte odbornou pomoc.

 **Závada: 48voltage palubní síť. Zastavte bezpečně vozidlo! Viz Návod k obsluze.**

Během jízdy svítí kontrolka **červeně**.

Stav nabití 48voltage akumulátoru je příliš nízký.

- Odstavte vozidlo na bezpečném místě.
- Vypněte zapalování a 3 sekundy počkejte.
- Zapněte opět zapalování.
- Kontrolka svítí žlutě.

• Při stojícím vozidle nechte běžet motor, dokud výstražná kontrolka nezhasne.

- Když již kontrolka nesvítí, můžete zahájit jízdu.

Když žlutá výstražná kontrolka během 3 minut nezhasne, vyhledejte odbornou pomoc.

Energetický management

Optimalizace startovací schopnosti

Řízení spotřeby energie akumulátoru řídí elektrické rozdělení energie a optimalizuje tak dostupibilitu elektrické energie pro spuštění motoru.

Pokud nejede vozidlo s běžným energetickým systémem po delší dobu, akumulátor se vybíjí elektrickými přístroji (např. imobilizér). To vede za určitých okolností k tomu, že není k dispozici již dostatečná elektrická energie pro nastartování motoru.

Ve Vašem vozidle se inteligentní řízení spotřeby energie akumulátoru stará o rozdělení elektrické energie. Tím se výrazně zlepšuje schopnost nastartování a zvyšuje životnost akumulátoru.

V podstatě se řízení spotřeby energie akumulátoru skládá z **diagnostiky akumulátoru, řízení klidového proudu a dynamického řízení energie.**

Diagnostika akumulátoru

Diagnostika akumulátoru zjišťuje neustále stav akumulátoru. Snímače evidují napětí, proud a teplotu akumulátoru. Tím se zjišťuje aktuální stav nabití a výkonnost akumulátoru.

Řízení klidového proudu

Řízení klidového proudu snižuje spotřebu energie během prostojů. Při vypnutém zapalování řídí zásobování energií různých elektrických spotřebičů. Přitom se zohledňují data diagnostiky akumulátoru.

V závislosti na stavu nabití akumulátoru se postupně jednotlivé spotřebiče odpojují, aby se zabránilo silnému vybití akumulátoru a tím se udržela schopnost nastartování.

Dynamické řízení spotřeby energie akumulátoru

Během jízdy rozděluje dynamické řízení spotřeby energie akumulátoru vytvořenou energii podle potřeby k různým spotřebičům. Reguluje, že se nespotřebuje víc elektrické energie, než se vytvoří, a stará se tak o optimální stav nabití akumulátoru.

Poznámka

- Ani řízení spotřeby energie akumulátoru nemůže překonat fyzikálně dané meze. Mějte proto prosím na paměti, že výkonnost a životnost akumulátoru je omezena.

- Při existenci rizika, že vozidlo nenastartuje, svítil kontrolka závady elektrického zařízení alternátoru nebo stavu slabého nabití akumulátoru  » strana 342.

Vybití akumulátoru vozidla

Udržování schopnosti nastartování má nejvyšší priorititu.

Na krátkých tratích, v městském provozu a v chladných ročních obdobích je akumulátor silně namáhán. Vyžaduje velké množství elektrické energie, ale pouze málo ji vytvoří. Pozor také na to, pokud motor neběží a elektrické spotřebiče jsou zapnuty. V takovém případě se energie spotřebuje, ale nevytváří.

Právě v takových situacích si všimnete, že řízení spotřeby energie akumulátoru aktivně reguluje rozdělování energie.

Při delších prostojích

Pokud Vaše vozidlo nejedlo několik dní nebo týdnů, jsou postupně elektrické spotřebiče odpojovány. Tím se snižuje spotřeba energie a udržuje se schopnost nastartování po delší časový úsek. Některé komfortní funkce jako např. otevírání dálkovým ovládním není podle okolností k dispozici. Komfortní funkce jsou znovu k dispozici, pokud zapnete zapalování a nastartujete motor. »

Při vypnutí motoru

Pokud posloucháte při vypnutí motoru například rádio, akumulátor se vybíjí.

Je-li kvůli spotřebě energie ohrožena startovatelnost motoru, objeví se u vozidel s informačním systémem řidiče textová informace.

Tento pokyn pro řidiče ukazuje, že musíte motor nastartovat, abyste zase nabili akumulátor.

Při běžícím motoru

Ačkoli v jízdním provozu se vytváří elektrická energie, může se akumulátor vybit. To se stává především poté, když se vytvoří málo energie a hodně se jí spotřebuje a stav nabití akumulátoru není optimální.

Aby hospodaření s energií bylo zase vyrovnané, jsou spotřebiče, které vyžadují zvláště hodně energie, na přechodnou dobu odpojeny. Zvláště vyhřívací systémy spotřebávají velmi hodně energie. Když zjistíte, že například vyhřívání sedadel nebo vyhřívání zadního skla nehřeje, byla tato vyhřívání dočasně potlačena nebo odpojena. Systémy budou zase k dispozici, jakmile je hospodaření s energií vyrovnané.

Mimoto případně zjistíte, že otáčky volnoběhu se lehce zvyšují. To je běžné a není důvod se znepokojovat. Zvýšením otáček volnoběhu se vytvoří větší potřeba energie a akumulátor se nabíjí.

Kola

Kola a pneumatiky

Všeobecné pokyny

- Zajíždějte **nové pneumatiky** během prvních 500 km zvláště opatrně.
- Obrubníky nebo podobně přejíždějte jen pomalu a pokud možno v pravém úhlu.
- Čas od času Vaše pneumatiky kontrolujte, zda nejsou poškozené (zářezy, praskliny a boule). Ze vzorku pneumatik odstraňujte cizí tělesa.
- Nechte vadná kola nebo pneumatiky ihned nahradit novými.
- Chraňte Vaše pneumatiky před stykem s olejem, tukem a palivem.
- Ztracené kryty ventilků nahraďte po zjištění ztráty novými.
- Označte kola, dříve než je odmontujete, abyste zachovali při opětné montáži směr jízdy.
- Odmontovaná kola eventuálně pneumatiky skladujte v chladu, suchu a v co možná největší tmě.

Nízkoprofilové pneumatiky

Nízkoprofilové pneumatiky se vyznačují širším bēhouem, větším průměrem disku a menší výškou bočnice pneumatiky. Proto je s nimi chování vozidla při jízdě plnulejší.

Nízkoprofilové pneumatiky se mohou ve srovnání se standardními pneumatikami snadněji poškodit, například od velkých nerovností, výmolů, kanálových krytů a obrubníků. Správný tlak v pneumatice je velmi důležitý »» strana 351.

Aby se předešlo poškozením pneumatiky a disků, jezděte na špatných vozovkách s mimořádnou opatrností.

Provádějte každé 3 000 km vizuální kontrolu Vašich kol.

Po silném nárazu na pneumatiku nebo disk nebo jejich poškození vyhledejte odborný servis a nechte zkontrolovat, zda není zapotřebí pneumatiku vyměnit.

Nízkoprofilové pneumatiky se mohou opotřebit dříve než standardní pneumatiky.

Skrytá poškození

Vady u pneumatik a disků kol jsou často skryté. Nežádoucí **vibrace**, resp. **táhnutí vozidla k jedné straně** mohou upozorňovat na vadnou pneumatiku. Pokud máte podezření, že je kolo poškozené, okamžitě snižte rychlost. Zkontrolujte pneumatiky, zda nejsou poškozené. Pokud nezjistíte zjevné závady, pomalu

Kola

a opatrně dojed'te k nejbližšímu servisnímu partnerovi, kde nechte vozidlo zkontrolovat.

Do pneumatiky vniknutá cizí tělesa

- Cizí tělesa, která vnikla až dovnitř pneumatiky, nevytahujte!
- Jestliže je vozidlo vybaveno opravárenskou sadou, utěsníte pneumatiku, jak je popsáno v kapitole »» strana 46. Nechte opravu nebo výměnu provést od servisního partnera. SEAT doporučuje vyhledat servisního partnera SEAT.

Utěšňovací hmota, nanesená na vnitřní obvod pneumatiky, obklopí cizí těleso (až do průměru 5 mm) a utěsní pneumatiku.

Pneumatiky s předepsaným směrem chodu

Pneumatiky s předepsaným směrem otáčení jsou na boku označené šipkou. Takto označený směr otáčení byste měli bezpodmínečně dodržet. Zaručí se tím optimální vlastnosti s ohledem na aquaplaning, přilnavost, hluk i opotřebením.

Příslušenství jako dodatečná výbava

Servisní partneři SEAT jsou poučení o tom, jaké existují technické možnosti přestavby, resp. dodatečného vybavení vozidla pneumatikami, disky a kryty kol.

Rychlostní index

Rychlostní index udává maximální rychlost, se kterou se smí s pneumatikou jet.

P	max. 150 km/h (93 mph)
Q	max. 160 km/h (99 mph)
R	max. 170 km/h (106 mph)
S	max. 180 km/h (112 mph)
T	max. 190 km/h (118 mph)
U	max. 200 km/h (124 mph)
H	max. 210 km/h (130 mph)
V	max. 240 km/h (149 mph)
Z	nad 240 km/h (149 mil/h)
W	max. 270 km/h (168 mph)
Y	max. 300 km/h (186 mph)

Někteří výrobci pneumatik používají pro pneumatiky s nejvyšší přípustnou rychlostí nad 240 km/h (149 mil/h) kombinaci písmen „ZR“.

POZOR

- **Nové pneumatiky nemají ještě během prvních 500 km optimální přilnavost. Jezděte proto příslušně opatrně - nebezpečí nehody!**
- **Nikdy nejezděte na poškozených pneumatikách! Hrozí nebezpečí nehody!**
- **Pokud během jízdy zpozorujete neobvyklé vibrace nebo táhnutí vozidla ne jednu stranu, ihned zastavte a zkontrolujte pneumatiky.**

- **Nepoužívejte ojeté pneumatiky, jejichž původ Vám není znám.**

Nová kola a pneumatiky

Doporučujeme Vám, abyste všechny práce na pneumatikách nebo kolech nechali provádět u servisního partnera. Jeho pracovníci mají odborné znalosti a jsou tam k dispozici speciální nástroje a příslušné náhradní díly.

- Zimní pneumatiky dokonce ztratí přilnavost na ledu. Po montáži nových pneumatik jezděte prvních 500 km opatrně a přiměřenou rychlostí.
- Na všech čtyřech kolech použijte pneumatiky stejného druhu, stejné velikosti a stejného provedení vzorku.
- Pokud možno nevměňujte pneumatiky jednotlivě, nýbrž vždy alespoň obě na jedné nápravě.

- Pokud chcete své vozidlo vybavit jinou kombinací pneumatik a disků, než jsou ta z výroby, informujte se před koupí nových pneumatik nebo disků u Vašeho servisního partnera. »» 

Velikosti kombinací kol a disků používaných pro Vaše vozidlo najdete ve Vašich dokladech k vozidlu (např. ES Prohlášení o shodě nebo »»

COC list¹⁾). Doklady k vozidlu se v jednotlivých zemích liší.

Liší-li se náhradní kolo svým provedením od normálních kol, třeba v případě zimních pneumatik nebo speciálních širokých pneumatik, smíte náhradní kolo použít pouze krátkodobě v případě defektu a uplatňovat příslušně opatrný způsob jízdy. Rezervní kolo musí být co nejdříve nahrazeno normální pneumatikou.

U vozidel s pohonem všech kol musejí být všechna 4 kola vybavená pneumatikami stejného výrobce, stejného konstrukčního typu a provedení vzorku, aby se hnací soustava nepoškodila v důsledku stálých rozdílů otáček. Z tohoto důvodu smíte v případě defektu použít pouze takové náhradní kolo, které má stejný valivý obvod jako normální pneumatika.

Datum výroby

Na bočnici pneumatiky (nebo na vnitřní straně kola) je uvedeno datum výroby:

DOT ... 2218 ...

znamená např., že pneumatika byla vyrobena v 22. týdnu roku 2018.

POZOR

- Používejte pouze kombinace pneumatik a disků a vhodné šrouby kol, které jsou po-

volené značkou SEAT. V opačném případě se může vozidlo poškodit a zavinit nehodu.

- Z technických důvodů se nesmějí používat kola jiných vozidel, v některých případech ani kola stejného modelu vozidla.
- Zajistěte bezpodmínečně, aby Vámi vybrané pneumatiky měly potřebný volný chod. Náhradní pneumatiky nesmějí být výhradně vybírány podle jmenovité velikosti, protože se mohou výrobek od výrobku navzdory stejné jmenovité velikosti dosti odlišovat. Chybějící volný prostor může pneumatiky nebo vozidlo poškodit a tím nepříznivě ovlivnit dopravní bezpečnost. Nebezpečí nehody!
- Pneumatiky, které jsou starší než 6 let, používejte jen v případě nouze a jed'te přitom velmi opatrně.
- Použití pneumatik s vlastnostmi pro nouzový provoz není pro Vaše vozidlo přípustné! Nepřípustné použití může mít za následek poškození Vašeho vozidla, resp. nehodu.
- Při dodatečné montáži ozdobných krytů kol zajistěte, aby umožňovaly dostatečný průtok vzduchu pro chlazení brzd. Nebezpečí nehody!
- U aerodynamických disků kol a/nebo disků s přišroubovanými plastovými díly (uzavřený vzhled) je pravděpodobnost zachycení ledu a sněhu na vnitřní straně vyšší.

Vždy podle jízdní situace k tomu přihlédněte, protože nahromadění sněhu a ledu na kolech může být při rychlostech jízdy nad 40 km/h příčinou vibrací vozidla. Doporučuje se odstraňovat led a sniž na vnitřní straně kol teplou vodou.

- Při jízdě na polních cestách nebo šterkových komunikacích se při vyšších rychlostech nebo sportovním způsobu jízdy zvyšuje pravděpodobnost, že se kamínky zachytí na vnitřní straně disků kol s plastovými díly. Když zjistíte, že jsou mezi hliníkovým diskem kola a vložkou sevržené kamínky, ihned se je pokuste odstranit tlakovou vodou.

Životní prostředí

Staré pneumatiky musí být zlikvidovány dle předpisů.

Poznámka

- Informujte se u servisního partnera SEAT o možnosti montáže disků nebo pneumatik jiné velikosti, než jsou ty namontované z továrny SEAT, a stejně tak o povolených kombinacích mezi přední nápravou (náprava 1) a zadní nápravou (náprava 2).
- Nepoužívejte opotřebované pneumatiky, jejichž „původ“ Vám není znám.

¹⁾ COC = Certificate of Conformity.

Životnost pneumatik

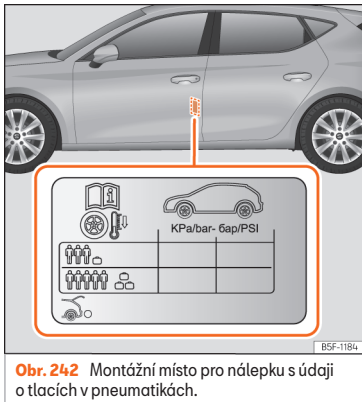

Obr. 242 Montážní místo pro nálepku s údaji o tlacích v pneumatikách.

Správný tlak v pneumatikách a přiměřený styl jízdy prodlužují životnost pneumatik.

- Kontrolujte tlak ve všech pneumatikách nejméně jednou měsíčně a také před každou delší jízdou.
- Zkontrolujte tlak v pneumatikách vždy u *chladné* pneumatiky. Nesnižujte zvýšený tlak u zahřátých pneumatik.
- Při větším naložení vozidla příslušně přizpůsobte tlak v pneumatikách. » **obr. 242.**

- Uložte u vozidel s ukazatelem kontroly pneumatik pozměněný tlak v pneumatikách » **strana 355.**

- Zamezte rychlé jízdě do zatáček a razantnímu zrychlování.

- Překontrolujte pneumatiky čas od času na nepravidelné opotřebení.

Tlak vzduchu v pneumatikách

Údaje o tlaku v pneumatikách se nacházejí na nálepce na sloupku B dveří řidiče » **obr. 242.**

Příliš nízký nebo příliš vysoký tlak v pneumatikách značně zkracuje životnost pneumatik a projevuje se nepříznivě na jízděm chování vozidla. Zejména při **vysokých rychlostech** má tlak v pneumatikách velký význam.

Tlak v pneumatikách musí být přizpůsoben aktuálnímu nákladu vozidla. Má-li být vozidlo plně naložené, je nutně tlak v pneumatikách zvýšit podle na nálepce s tlaky v pneumatikách » **obr. 242** uvedené maximální hodnoty.

Myslete při této příležitosti také na rezervní kolo. Dodržujte vždy nejvyšší tlak, který je pro vozidlo zamýšlen.

U nouzového kola se zmenšenými rozměry [125/70 R16 nebo 125/70 R18] použijte podle údaje na nálepce s hodnotami tlaku v pneumatikách tlak 4,2 bar. » **obr. 242.**

Způsob jízdy

Rychlé průjezdy zatáčkou, razantní akcelerace a silné brzdění ("kvílejší" pneumatiky) zvyšují opotřebení pneumatik.

Vyvážení kol

Kola nového vozu jsou vyvážená. Za provozu mohou různé vlivy vyvážení narušit, což se pak projevuje vibracemi volantů.

Protože nevyváženost kol způsobuje též zvýšené opotřebení řízení závěsů kol a pneumatik, měla by být kola v tomto případě nově vyvážená. Kromě toho se musí kolo po montáži nové pneumatiky nebo opravě pneumatik nově vyvážit.

Chybné nastavení geometrie náprav

Chybné nastavení podvozku způsobuje nejen zvýšené opotřebení pneumatik, nýbrž i nepříznivě ovlivňuje bezpečnost jízdy. U mimořádného opotřebení pneumatiky byste měli proto nechat překontrolovat proměření geometrie náprav servisním partnerovi SEAT.

⚠ POZOR

Chybná manipulace s koly a disky může způsobit náhlou ztrátu tlaku v pneumatice, oddělení částí běhounu a dokonce i prasknutí pneumatiky.

- Řidič je zodpovědný za správný tlak vzduchu v pneumatikách všech kol vozidla. »

Doporučený tlak vzduchu v pneumatikách se nachází na nálepce »» obr. 242.

- Tlak pneumatik kontrolujte pravidelně a vždy dodržujte uvedenou hodnotu tlaku. Příliš nízký tlak vzduchu může pneumatiky zahřát natolik, že může dojít k oddělování částí běhounu a k prasknutí pneumatiky.
- U studených pneumatik vždy dodržujte správný tlak, uvedený na nálepce »» obr. 242.
- Pravidelně kontrolujte tlak vzduchu u studených pneumatik. Pokud je to potřeba, nastavte tlak u studené pneumatiky.
- Pravidelně kontrolujte, zda nejsou pneumatiky opotřebované nebo poškozené.
- Nikdy nepřekračujte maximální rychlost a nosnost přípustnou pro namontované pneumatiky.

Životní prostředí

Příliš vysoký tlak v pneumatice zvyšuje spotřebu paliva.

Ukazatele opotřebení

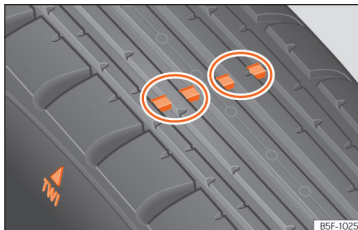

Obr. 243 Vzorek pneumatiky: ukazatele opotřebení.

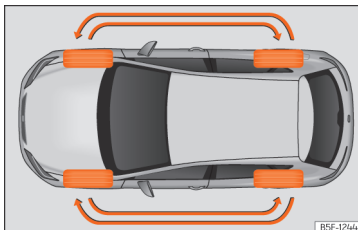

Obr. 244 Výměna kol

Na dně vzorku originálních pneumatik se nacházejí v pravidelných odstupech a napříč ke směru otáčení 1,6 mm vysoké ukazatele opotřebení. »» obr. 243. Písmena „TWI“ nebo tro-

júhelníkové symboly na bočnicích pneumatik označují polohu ukazatelů opotřebení.

Přípustné minimální výšky vzorku ¹⁾ je dosaženo při ojetí pneumatik až k ukazatelům opotřebení. Vyměňte pneumatiky za nové »» .

Výměna kol

Kvůli rovnoměrnému opotřebení všech kol se doporučuje pravidelná výměna kol podle schématu »» obr. 244. Tak mají všechny pneumatiky přibližně stejnou životnost.

POZOR

Jsou-li pneumatiky sjetý až na ukazatel opotřebení, je to nejpozdější doba, kdy musí být nahrazeny novými. Jinak existuje nebezpečí nehody!

- To platí zvláště u jízdy za špatných povětrnostních podmínek jako déšť nebo mráz. Velká hloubka profilu pneumatik a téměř stejná hloubka profilu pneumatik na přední a zadní nápravě je přitom důležitá.
- Snížená bezpečnost jízdy způsobená malým vzorkem pneumatik se negativně projevívá zvláště v jízdních vlastnostech, při „nebezpečí aquaplaningu“ způsobeného hlubokými kalužemi, při průjezdu zatáčkami a v chování brzd.
- Nepříznivě působená rychlost může vést ke ztrátě kontroly nad vozidlem.

¹⁾ Respektujte předpisy země, v níž jezdíte.

Šrouby kol

Disky a **šrouby kol** jsou vzájemně konstruktivně sladěné. Při každém přestrojení na jiné disky, např. na disky z lehkých slitin nebo kola se zimním vzorkem pneumatik, je proto nutné použít aktuálně příslušející šrouby kol se správnou délkou a tvarem vrchlíku. Na tom závisí správné usazení kol a funkce brzdové soustavy.

Šrouby kol musí být čisté a musí jít snadno šroubovat.

K uvolnění bezpečnostních šroubů kol potřebujete speciální adaptér »» strana 50.

POZOR

Šrouby kol se nikdy nesmějí ošetřovat tukem nebo olejem.

- Používejte jen ty šrouby kol, které patří ke kolu, které jimi upevňujete.
- Při utažení šroubů kol příliš malým utahovacím momentem se mohou kola během jízdy uvolnit – nebezpečí nehody! Příliš vysoký utahovací moment může mít za následek poškození šroubů kol, resp. závitů.

UPOZORNĚNÍ

Předepsaný utahovací moment šroubů kol u ocelových disků a disků z lehkých kovů si zjistěte »» strana 52.

Zimní pneumatiky

- Zimní pneumatiky používejte **na všech čtyřech** kolech.
- Používejte pouze takové zimní pneumatiky, které jsou pro Vaše vozidlo schváleny.
- Mějte na paměti, že pro zimní pneumatiky mohou platit nižší nejvyšší rychlosti.
- Dávejte pozor na to, aby zimní pneumatiky měly dostatečný **vzorek**.
- Zkontrolujte po montáži kola tlak v pneumatice. Respektujte přitom hodnoty na sloupku B dveří řidiče »» strana 351.

Při zimních silničních podmínkách se jízdní vlastnosti vozidla užitím zimních pneumatik značně zlepší. Letní pneumatiky jsou na ledu a sněhu vlivem své konstrukce (šířka, pryžová směs, vzorek) méně odolné proti skluzu. To platí zvláště pro vozidla, která jsou vybavena **širokými**, resp. **vysokorychlostními** pneumatikami (kód H, V nebo Y na boku pneumatiky).

Smí se používat pouze takové zimní pneumatiky, které jsou pro Vaše vozidlo schváleny. Velikosti zimních pneumatik používaných pro Vaše vozidlo najdete ve Vašich dokladech k vozidlu (např. ES Prohlášení o shodě nebo COC list¹⁾). Doklady k vozidlu se v jednotlivých zemích liší.

Zimní pneumatiky velmi ztrácejí svou zimní způsobnost, je-li **vzorek** pneumatiky ojetý až na hloubku 4 mm.

Rovněž **stárnutím** ztrácejí zimní pneumatiky dalekosáhle své vlastnosti - i poté, co hloubka vzorku je stále ještě větší než 4 mm.

Zimní pneumatiky mají podle kódu omezení rychlosti omezenou rychlost »» strana 349.

Ve vozidlech, která mají potenciál k překračování dané nejvyšší rychlosti, musí být umístěna příslušná **samolepka** v zorném poli řidiče. Takové nálepky jsou k dostání u Vašeho prodejce SEAT a v odborném servisu. Dodržujte prosím eventuálně odlišné předpisy v ostatních zemích.

Používání zimních pneumatik V

Uvažte, prosím, že při používání zimních pneumatik v provedení V všeobecně platná nejvyšší rychlost 240 km/h (149 mph) **není technicky vždy přípustná a pro Vaše vozidlo může být výrazně omezena**. Maximální »»

¹⁾ COC = Certificate of Conformity.

rychlost pro pneumatiky závisí přímo od její-
ce přípustného zatížení na nápravu Vašeho
vozidla a uvedené nosnosti namontované
pneumatiky.

Spojte se nejlépe se servisním partnerem
SEAT, abyste zjistili maximální rychlost pro
pneumatiky V podle údajů pro vozidlo a pneu-
matiky.

POZOR

Přípustnou maximální rychlost Vašich zim-
ních pneumatik nesmíte v žádném případě
překročit - nebezpečí nehody v důsledku
poškození pneumatiky a ztráty kontroly nad
vozidlem!

Životní prostředí

Po zimě opět včas namontujte letní pneu-
matiky. Při teplotě nad +7°C (+45°F) jsou
jízdní vlastnosti letních pneumatik lepší.
Jízdní hluk se sníží a zmenší se i opotřebení
pneumatik a spotřeba pohonných hmot.

Poznámka

Místo zimních pneumatik můžete používat
také takzvané celoroční pneumatiky. Uvě-
domte si, že v některých zemích s povinnos-
tí montáže zimních pneumatik se smějí
montat výhradně zimní pneumatiky
s označením .

Sněhové řetězy

Sněhové řetězy se smějí montovat **pouze na
přední kola**, a to i u vozidel s **pohonem
všech kol**.

- Překontrolujte, resp. opravte po několika
metrech usazení sněhových řetězů podle ná-
vodu k montáži od výrobce.
- Dodržujte nejvyšší rychlost 50 km/h
(30 mph).
- Existuje-li i přes namontované sněhové ře-
tězy nebezpečí uvíznutí vozidla, je účelné vy-
pnout v systému ESC kontrolu trakce (TSC)
»» strana 281, Vypnutí a zapnutí systému
ESC a TCS.

Na zimních vozovkách zlepšují sněhové řetězy
nejen záběr, ale i *brzděné vlastnosti*.

Použití sněhových řetězů je z technických
důvodů přípustné pouze na určitých kombi-
nací disků a pneumatik:

Pneumatiky	Disk	Sněhové ře- tězy
195/65 R15	6Jx15 ET43	článek nejvýše 12 mm
205/55 R16	6,5Jx16 ET46	
205/55 R16	7Jx16 ET43	
225/45 R17	7,5Jx16 ET46	článek nejvýše 9 mm
205/50 R17	7,5Jx16 ET46	
225/40 R18	7,5Jx16 ET46	
225/35 R19	8Jx19 ET49	

Pro zbývající velikosti nelze sněhové řetězy použít.

Při provozu se sněhovými řetězy byste měli
všechny pod nimi se nacházející ozdobné
kruhy kol před montáží sejmout.

POZOR

Použití nevhodných nebo nesprávně na-
montovaných sněhových řetězů může být
příčinou nehod a závažných poranění.

- Vždy používejte správné sněhové řetězy.
- Dodržujte návod k montáži výrobce sně-
hových řetězů.
- S namontovanými sněhovými řetězy ni-
kdy nejezděte rychleji, než je dovoleno.

UPOZORNĚNÍ

- Na cestách bez sněhu musíte sněhové ře-
tězy sejmout. Omezovaly by jízdní

vlastnosti, poškozovaly pneumatiky a rychle se ničily.

- Sněhové řetězy, které jsou v přímém kontaktu s diskem, je mohou poškrábat a poškodit. SEAT doporučuje použití textilních obalů na kola.

Kontrola tlaku v pneumatikách

Kontrola tlaku v pneumatikách

(L) rozsvítí se

Tlak v pneumatice jednoho nebo více kol je výrazně nižší než je řidičem nastavený tlak v pneumatikách nebo je poškozena struktura pneumatiky. Kromě toho může zaznít výstražný signál a na obrazovce panelu přístrojů se může zobrazit příslušná textová informace.

⚠ Nepokračujte v jízdě! Jakmile je to možné a bezpečné, zastavte vozidlo. Zkontrolujte všechny pneumatiky a tlak vzduchu v nich. Poškozené disky nechte vyměnit.

(L) Blikání

Závada systému. Kontrolka bliká asi minutu a potom se rozsvítí trvale. V případě správného tlaku v pneumatikách vypnete a opět zapnete zapalování. Proveďte znovu kalibraci ukazatele kontroly tlaku v pneumatikách » strana 356. Pokud se závada vyskytuje i nadále, obraťte se na odborný servis.

Při zapnutí zapalování se kvůli kontrole funkčnosti krátce rozsvítí některé výstražné a kontrolní svítílny. Po několika sekundách zhasnou.

⚠ POZOR

Dodržujte bezpečnostní pokyny » ⚠ v Výstražné a kontrolní svítílny na straně 91.

Kontrola tlaku v pneumatikách



Obr. 245 Panel přístrojů: výstraha pro ztrátu tlaku v pneumatice.

Kontrola tlaku v pneumatikách porovnává pomocí snímačů pro ABS rychlosti otáčení jednotlivých kol a tím jejich dynamický poloměr.

Změna valivého obvodu jednoho nebo více kol se signalizuje prostřednictvím kontrolky ukazatele tlaku v pneumatikách v panelu přístrojů a výstrahy směrem k řidiči » **obr. 245**. Pokud se to týká pouze jedné pneumatiky, je zobrazena její poloha na vozidle.

(L) Ztráta tlaku: Zkontrolujte tlak v pneumatice vpředu vlevo!

Změny valivého obvodu



Valivý obvod pneumatiky se změní v těchto případech:

- při ruční změně tlaku v pneumatice
- při nedostatečném tlaku v pneumatice
- při poškození struktury pneumatiky
- u nerovnoměrně naloženého vozidla
- při větším zatížení kol jedné nápravy (například při velkém naložení)
- při montáži sněhových řetězů
- po montáži nouzového kola
- po výměně jednoho kola na nápravě »

Za určitých podmínek, například při sportovním způsobu jízdy, na zimních nebo nepevných vozovkách nebo při jízdě se sněhovými řetězy, se může signalizace kontroly v pneumatikách (L) opožďovat nebo se nemusí zobrazovat vůbec.

Kalibrace ukazatele kontroly tlaku v pneumatikách

Po změně tlaků v pneumatikách nebo po výměně jednoho nebo více kol je nutné ukazatel kontroly tlaku v pneumatikách znovu nakalibrovat. To platí rovněž po záměně kol, například z přední na zadní nápravu.

- Zapněte zapalování.
- Uložte nové tlaky v pneumatikách v systému infotainmentu: funkční tlačítko  >  > **Jízdní data > Stav vozidla** » strana 95.
- **NEBO:** prostřednictvím menu **Servis** v panelu přístrojů » strana 74.

Systém se kalibruje v běžném jízdním provozu samostatně na tlaky vzduchu nahuštěné řidičem v pneumatikách a na namontované pneumatiky. Po delší jízdě různou rychlostí jsou zajeté hodnoty převzaty a sledovány.

Při vysokém zatížení pneumatik, např. v důsledku těžkého nákladu, je nutné tlak v pneumatikách před kalibrováním zvýšit na doporučený celkový tlak » **obr. 24.2**.

POZOR

Rozdílné tlaky v pneumatikách nebo příliš nízké tlaky mohou pneumatiky poškodit a způsobit ztrátu kontroly nad vozidlem a tím těžké nebo dokonce smrtelné nehody.

- Rozsvítí-li se kontrolka (L), je nutné ihned snížit rychlost a předcházet všem náhlým změnám směru a brzdícím manévřům. Co možná nejdříve zastavte vozidlo, zkontrolujte tlak v pneumatikách a jejich stav.
- Systém kontroly tlaku v pneumatikách může správně fungovat pouze tehdy, jsou-li všechny studené pneumatiky nahuštěné na správný tlak.
- Není-li pneumatika "splasklá" a okamžitá výměna kola není nutná, dojeďte nízkou rychlostí k nejbližšímu servisnímu partnerovi a nechte zkontrolovat a upravit tlak v pneumatikách.

Poznámka

- Pokud se zajiždějí nové pneumatiky poprvé vyšší rychlostí, mohou se nepatrně roztáhnout a tím spustit varování tlaku v pneumatikách.
- Pokud při zapnutém zapalování se rozpozná moc nízký tlak v pneumatice, zazní akustické varování. V případě závady v systému žádný akustický výstražný signál nezazní.
- Delší jízdy na nepevných silnicích nebo sportovní způsob jízdy může TPMS na přechodnou dobu deaktivovat. Kontrolka

ukazuje funkční závadu, ovšem zhasne, pokud se poměry na silnici nebo způsob jízdy změní.

- Nespoléhejte se pouze na systém kontroly tlaku v pneumatikách. Pneumatiky pravidelně kontrolujte, abyste se ujistili, že tlak v pneumatikách souhlasí a že pneumatiky nenesou žádné známky poškození, např. díry, zářezy, trhliny a vyboulení. Ze vzorku pneumatik odstraňte možná cizí tělesa, pokud nejsou vtlačena dovnitř pneumatiky.
- Ukazatel kontroly tlaku v pneumatikách nefunguje při závadě systému ESC, resp. ABS » strana 278.

Nouzové kolo

Umístění a použití nouzového kola

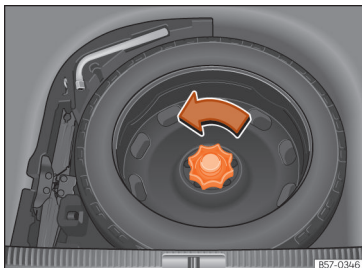

Obr. 246 V zavazadlovém prostoru: vyklopená podlaha zavazadlového prostoru

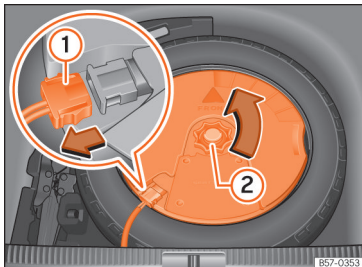

Obr. 247 V zavazadlovém prostoru: demontáž subwooferu.

Nouzové kolo je pod nákladovým krytem v zavazadlovém prostoru a je upevněno rýhovaným kolečkem.

Nouzové náhradní kolo je určeno pouze pro krátkodobé použití. Nechte ho co možná nejdříve zkontrolovat a příp. vyměnit u servisního partnera SEAT nebo v odborném servisu.

Nouzové kolo se nesmí zaměnit za nouzové kolo některého jiného vozidla.

Vyjmutí nouzového kola

- Nadzvedněte podlahu zavazadlového prostoru a přidržeťte ji v této poloze, aby bylo možné nouzové kolo vyjmout » strana 146.
- Vyšroubujte kolečko proti směru hodinových ručiček » obr. 246.
- Vyjměte nouzové kolo.

Vyjmutí nouzového kola ve vozidlech s volitelným systémem reprodukce zvuku s 10 reproduktory (se subwooferem)

Aby bylo možné vyjmout nouzové kolo, je nutné nejdříve demontovat subwoofer.

- *Vozidla bez přestavitelné podlahy zavazadlového prostoru:* Vytáhněte podlahu zavazadlového prostoru (rohož) směrem nahoru, aby ji bylo možné vyjmout.
- *Vozidla s přestavitelnou podlahou zavazadlového prostoru:* Nadzvedněte podlahu zavazadlového prostoru a upevněte ji ve » strana 146 popsáným způsobem.

- Odpojte reproduktorový kabel subwooferu » obr. 247 ①.

- Vyšroubujte upevňovací ruční kolečko proti směru hodinových ručiček » obr. 247 ②.

- Vyjměte subwoofer a náhradní kolo.

- Při vkládání nouzového náhradního kola je nutné subwoofer opatrně vložit do disku kola. Při tom musí šipka „FRONT“ na subwooferu směřovat dopředu.

- Připojte opět kabel reproduktoru a utáhněte ruční kolečko ve směru hodinových ručiček tak, aby byla montážní jednotka subwooferu a kolo spolehlivě upevněna.

Sněhové řetězy

Použití sněhových řetězů na nouzovém kole není z technických důvodů přípustné.

V případě, že však musíte jet se sněhovými řetězy a máte závadu pneumatiky na předním kole, namontujte nouzové kolo místo zadního kola. Zadní odmontované kolo pak opatříte sněhovými řetězy a namontujte jej místo vadného předního kola.

⚠ POZOR

- **Po montáži nouzového kola musíte co možná nejdříve zkontrolovat tlak v pneumatice. Jinak existuje nebezpečí nehody. Údaje o tlaku v pneumatikách se nacházejí na nálepce na sloupku B dveří řidiče » obr. 242.**

»

- Nikdy nejezděte s nouzovým náhradním kolem rychleji než 80 km/h (50 mph) - nebezpečí nehody!
- Nejezděte s nouzovým kolem více než 200 km!
- Vyhněte se zrychlováním na plný plyn, silnému brzdění a rychlému projíždění zatáček - nebezpečí nehody!
- Nikdy nejezděte s více než jedním nouzovým náhradním kolem - nebezpečí nehody!
- Na disků kol nouzového kola nesmí být namontována normální nebo zimní pneumatika.
- Při jízdě s nouzovým kolem vzniká možnost, že se ACC během jízdy samočinně vypne. Vypněte systém před zahájením jízdy.

Údržba

Program údržby SEAT

Servisní intervaly

Servisní úkony a digitální servisní knížka

Záznam provedených servisních úkonů („digitální servisní knížka“)

Obchodník SEAT nebo servisní partner znamená servisní doklady v centrálním systému. Díky této transparentní dokumentaci servisní historie lze provedené servisní úkony kdykoli reprodukovat. SEAT doporučuje si vyžádat po každém servisu servisní doklad, obsahující všechny v systému zaznamenané činnosti.

Při každém novém servisním úkonu bude tento doklad nahrazen aktuálním.

Na některých trzích není digitální servisní plán k dispozici. V tomto případě Vás bude obchodník SEAT informovat prostřednictvím dokumentace servisních úkonů.

Servisní úkony

V digitálním servisním plánu dokumentuje Váš obchodník SEAT nebo servisní partner tyto informace:

- Kdy se uskutečnil každý jednotlivý servisní úkon.
- Popřípadě doporučení konkrétní opravy, např. brzká potřeba výměny brzdového obložení.
- Uskutečnění Vašich speciálních dotazů k servisu. Váš servisní poradce to zapíše do zakázky prací.
- Díly vozidla nebo provozní kapaliny, které byly vyměněny.
- Datum příštího servisního úkonu.

Doživotní záruka mobility je platná až do příštího servisního prohlídky. Tyto informace se dokumentují při všech prohlídkách.

Druh a rozsah servisních úkonů se může od vozidla k vozidlu měnit. O specifických úkonech pro Vaše vozidlo se můžete informovat u každého servisního partnera.

POZOR

Pokud se servisní úkony neprovedou nebo se provedou neúplně a nedodrží se servisní intervaly, může to mít za následek znepoždění vozidla během provozu a nehodu se závažnými poraněními.

- Servisní úkony nechte provádět u obchodníka SEAT nebo u servisního partnera.

UPOZORNĚNÍ

SEAT neodpovídá za poškození vozidla zaviněné nedostatečně provedenou prací nebo omezenou dostupností dílů.

Poznámka

Pravidelné provádění servisních úkonů na vozidle neslouží jen k udržení hodnoty vozidla, nýbrž přispívá také k provozní spolehlivosti a dopravní bezpečnosti. Zadávejte proto práce podle směrnic značky SEAT.

Pevný servis nebo flexibilní servis

U servisních činností se rozlišuje mezi **servisem výměny oleje a prohlídkou**. Zobrazení servisního intervalu na displeji panelu přístroje slouží jako připomenutí nutnosti provedení příštího servisu.

Vždy podle vybavení, motorizace a podmínek používání vozidla se při servisu výměny oleje využívá **pevný servis** nebo **flexibilní servis**.

Zjistěte si, který servis je pro Vaše vozidlo zapotřebí.

- Proberte si informace v následující tabulce: »

Servis výměny oleje ^{a1}		
PR-č.	Způsob servisu	Servisní interval
Q11	pevný	Každých 5 000 km nebo po 1 roce ^{b1}
Q12		Každých 7 500 km nebo po 1 roce ^{b1}
Q13		Každých 10 000 km nebo po 1 roce ^{b1}
Q14		Každých 15 000 km nebo po 1 roce ^{b1}
Q16	flexibilní	podle ukazatele servisních intervalů

^{a1} Údaje předpokládají normální používání vozidla.

^{b1} Vždy podle toho, co nastane dříve.

Servisní prohlídka ^{a1}
podle ukazatele servisních intervalů

^{a1} Údaje předpokládají normální používání vozidla.

Zvláštnosti flexibilního servisu

Při **flexibilním servisu** je nutné provádět servis výměny oleje tehdy, když to vozidlo potřebuje. Při výpočtu potřeby výměny se přihlíží k individuálním podmínkám použití vozidla a k osobnímu způsobu jízdy. Důležitou součástí flexibilního servisu je použití oleje Longlife místo na trhu běžného oleje.

Věnujte pozornost informacím o specifikacích motorového oleje podle normy VW » strana 334.

Pokud si flexibilní servis nepřejete, můžete se rozhodnout pro pevný servis. Pevný servis ale může ovlivnit servisní náklady. Váš servisní poradce Vám rád poradí.

Ukazatel servisních intervalů

U značky SEAT se servisní termíny zobrazují prostřednictvím ukazatele servisních intervalů:

- v panelu přístrojů » strana 86
- v systému infotainmentu: menu **Nastavení vozidla; NEBO**  **Jízdní data > Stav vozidla > Servis** » strana 92.

Ukazatel servisních intervalů informuje o servisních termínech, které obsahují výměnu motorového oleje nebo prohlídku. V případě aktuálnosti provedení příslušného servisního úkonu lze provadět také jiné servisní činnosti, jako třeba výměnu brzdové kapaliny nebo zapalovacích svíček.

Informace k podmínkám používání vozidla

Předepsané intervaly a obsah servisu se normálně zakládají na **normálních podmínkách použití vozidla**.

Pokud by vozidlo mělo jezdit za **nepříznivých podmínek použití**, je nutné některé úkony provádět před aktuálně příštím servisem nebo také mezi předepsanými servisními intervaly.

K nepříznivým podmínkám použití patří mj.:

- používání paliva s vysokým podílem síry
- časté jízdy na krátké vzdálenosti
- delší doby provozu motoru na volnoběh (jako například u taxi)
- používání vozidla v prašných oblastech
- časté jízdy s přívěsem (vždy podle vybavení)
- používání vozidla převážně v hustém provozu s neustálým zastavováním, např. ve městě
- převážně zimní provoz

Platí to zvláště pro tyto konstrukční díly (vždy podle vybavení):

- prachový a pylový filtr
- antialergický filtr Air Care
- vzduchový filtr
- ozubený řemen
- filtr pevných částic
- motorový olej

Servisní poradce u Vašeho servisního partnera Vám rád poradí, zda jsou při podmínkách používání Vašeho vozidla zapotřebí mezi

Program údržby SEAT

normálními servisními intervaly nějaké servisní úkony.

⚠ POZOR

Pokud se servisní úkony neprovedou nebo se provedou neúplně a nedodrží se servisní intervaly, může to mít za následek znepoždění vozidla během provozu a nehodu se závažnými poraněními.

- Nechte servisní úkony provádět u obchodníka SEAT nebo u servisního partnera.

ⓘ UPOZORNĚNÍ

SEAT neodpovídá za poškození vozidla zaviněné nedostatečně provedenou prací nebo omezenou dostupností dílů.

Obsah servisu

K obsahu servisu patří všechny **opravárenské úkony**, které jsou zapotřebí k udržení provozní spolehlivosti a dopravní bezpečnosti Vašeho vozidla (**vždy podle podmínek použití a vybavení vozidla**, např. motoru, převodovky nebo provozních kapalin). Opravárenské úkony se dělí na *úkony prohlídky* a *úkony údržby*. Jednotlivě pro Vaše vozidlo potřebné servisní úkony konzultujte:

- u Vašeho obchodníka SEAT
- u Vašeho servisního partnera

Z technických důvodů (nepřetržitý další vývoj dílů vozidla) se může obsah servisu měnit. Váš obchodník SEAT nebo servisní partner dostávají včas informace o každé změně.

⚠ POZOR

12voltový vozidlový akumulátor je díl podléhající opotřebení. Pokles napětí akumulátoru může mít za následek, že některé pro bezpečnost důležité systémy, jako například posilovač řízení, brzdící zásahy, osvětlení nebo systémy airbagů fungují s omezením nebo vůbec ne. To může mít za následek nehodu a závažná poranění. Aby se tomu předešlo, měla by se přijmout následující bezpečnostní opatření:

- Nechejte každé čtyři roky vyměnit 12-voltový vozidlový akumulátor v odborném servisu.

Nabídky dodatečných služeb

Uvolněné náhradní díly

Originální díly SEAT jsou konstrukčně navrženy pro Vaše vozidlo a byly společností SEAT S.A. především také s ohledem na bezpečnost uvolněny. Tyto díly odpovídají provedením, dodržení rozměrů a materiálem přesně dílenským předpisům. Schválené originální díly SEAT byly navrženy výhradně pro Vaše vozidlo. Doporučujeme proto používat originální

díly SEAT. Za spolehlivost, bezpečnost a vhodnost cizích dílů nemůže společnost SEAT S.A. ručit.

Uvolněné výměnné díly

Se schválenými výměnnými díly je Vám k dispozici podle předpisů výrobce další servis, při kterém jsou vyměněny celé konstrukční skupiny. Nejznámější jsou: motor, převodovka, hlavy válců, ovládací jednotky, elektrické díly atd.

U těchto dílů se samozřejmě jedná o **schválené náhradní díly** a protože ty odpovídají továrním náhradním dílům, je záruční doba stejná, jako u schválených náhradních dílů.

Originální příslušenství

Doporučujeme Vám používat pro Vaše vozidlo pouze originální příslušenství SEAT a organizaci SEAT schválené díly příslušenství. Pro toto příslušenství byla zjištěna spolehlivost, bezpečnost a vhodnost speciálně pro Váš typ vozidla. Za spolehlivost, bezpečnost a vhodnost cizích dílů nemůže SEAT ručit.

SEAT servis mobility (SEAT Service Mobility)

Při nákupu nového vozu SEAT bude využívat i výhody a ochranu servisu mobility SEAT.

V prvních dvou letech po nákupu je váš nový vůz SEAT automaticky a bez přídavných nákladů chráněn pomocí servisu mobility SEAT.

Chcete-li tento servis využívat i nadále, můžete si servis mobility SEAT nechávat prodloužovat za předpokladu, že si necháte provádět doporučený servis prohlídek, resp. servis údržby u některého servisního partnera SEAT.

Kdyby váš vůz SEAT v důsledku technické závady nebo nehody zůstal nepojízdný, garantujeme pomocí našich servisních služeb vaši mobilitu.

Uvědomte si, že servis mobility SEAT může vždy v závislosti na zemi, ve kterém jste vaše vozidlo zakoupil, zahrnovat rozdílné výkony (služby). Se žádostí o další informace se obraťte na vašeho obchodníka SEAT nebo se informujte na domovských internetových stránkách SEAT pro vaši zemi.

Záruka

Záruka provozu bez závad

Obchodníci SEAT poskytují na nová vozidla SEAT z výroby záruku bezvadnosti. Podrobnosti k záručním podmínkám a záručním lhůtám najdete v kupní smlouvě nebo v dodatečné dokumentaci. Pro bližší informace se obraťte na Vašeho obchodníka SEAT.

Záruka na vysokonapěťový akumulátor elektrických a hybridních vozidel společnosti SEAT S.A.

1. Jako doplněk ke dříve uvedeným zárukám přebírá smluvní partner SEAT na vysokonapěťový akumulátor jím prodaného vozidla s ohledem na materiálové a výrobní vady záruku v délce 8 let, resp. 160 000 km, vždy podle toho, která z obou událostí nastane dříve.
2. Pozvolné zmenšování kapacity akumulátoru časem je podmíněno samotným konstrukčním dílem a nepředstavuje žádnou závadu ve smyslu záruky.
3. Záruka na vysokonapěťové akumulátory neplatí, pokud vada vznikla tím, že akumulátor nebyl používán, ošetřován nebo s ním nebylo zacházeno podle návodu k obsluze. Platí to zvláště pro nabíjení akumulátoru.

4. Kromě doby trvání záruky rovněž přiměřeně platí pro vysokonapěťový akumulátor všechna na jiných stránkách uvedená ustanovení k zákonné záruce prodávajícího smluvního partnera SEAT (předpoklady, měřítko bezzávadnosti, důvody pro vyloučení, vyřizování nároků, nabytí platnosti a zahájení doby platnosti atd.).

Pravidelné ošetřování

Ošetřování a čištění

Všeobecné pokyny

Pravidelná a odborná péče slouží k zachování hodnoty Vašeho vozidla. Navíc může být jedním z předpokladů pro uznání nároků na záruku u škod na karosérii způsobených korozi a u závad laku.

Potřebné prostředky pro ošetřování jsou k dispozici u servisního partnera. Dodržujte pokyny pro použití na obalu.

POZOR

- Při nesprávném použití mohou být prostředky určené pro péči o vozidlo zdraví škodlivé.
- **Prostředky péče vždy uchovávejte na bezpečném místě a mimo dosah dětí. Nebezpečí otravy!**

Životní prostředí

- Při nákupu čistících prostředků dávejte přednost ekologickým produktům.
- Zbytky čistících prostředků nepatří mezi běžný komunální odpad.

Mytí vozidla

Čím déle trvá, než se očistí nánosy, které ulpěly na Vašem vozidle, např. zbytky hmyzu, ptačí trus, pryskyřice nebo posypové soli, tím větší jsou poškození, která mohou na povrchu karoserie způsobit. Vysoká teplota, způsobená např. intenzivním slunečním zářením, zesiluje leptavé účinky.

Před mytím odstraňte dostatečným množstvím vody hrubé nečistoty.

K odstranění vytrvalých nečistot, jako například ptačího trusu nebo pryskyřice, je nejlepší použít velké množství vody a mikrovláknový hadr.

Po ukončení zimní doby mrazu nechejte umýt spodek vozidla.

Vysokotlaký čistič

Při mytí vozidla pomocí vysokotlakého čističe vždy dodržujte pokyny k obsluze tohoto zařízení. Platí to zvláště pro tlak a odstup od vozidla při zaměřování vodního paprsku. Nikdy nesměřujte vodní paprsek přímo na těsnění bočních skel, dveří, vík nebo panoramatické skleněné střechy, totéž platí pro pneumatiky, pružné gumové hadice, materiál protihlukové izolace, snímače nebo čočky kamery. Udržujte minimální vzdálenost 40 cm.

Sníh a led pomocí vysokotlakého čističe neodstraňujte.

V žádném případě nepoužívejte kruhové trysky nebo čistící frézy.

Voda nesmí být teplejší než 60 °C.

Automatické myčky

Před zahájením mytí vozidlo ostříkejte.

Zajistěte, aby byla zavřena okna a panoramatická skleněná střecha a deaktivujte stěrač skla. Dodržujte pokyny provozovatele myčky, zvláště v případě oddělitelných dílů na Vašem vozidle.

Raději použijte bezkartáčové myčky.

Ruční mytí

Pomocí měkké houby nebo mycího kartáče očistíte vozidlo odshora směrem dolů. Použijte pouze čistící prostředky neobsahující rozpouštědla.

Ruční mytí vozidel s matným lakem

Aby se předešlo poškození vozidla při mytí, odstraňte nejdříve prach a hrubé nečistoty. K odstranění zbytků hmyzu mastných skvrn a otisků prstů je nejlépe použít speciální čistič pro matný lak.

Prostředek nanášejte pomocí mikrovláknového hadru. Aby se nepoškodil povrch laku, nepoužívejte nadměrný tlak. »

Vozidlo opláchněte dostatečným množstvím vody. Potom je očistěte pomocí neutrálního čističe a měkkého mikrovláknového hadru.

Opláchněte vozidlo dostatečným množstvím vody a ponechte je na vzduchu oschnout. Případné zbytky vody odstraňte pomocí koženého hadříku.

⚠ POZOR

- Vozidlo umývejte pouze při vypnutém zapalování nebo podle pokynů provozovatele myčky. Nebezpečí nehody!
- Při čišťení spodní nebo vnitřní strany podběhů kol se ochraňujte před ostrými nebo pořežanými způsobujícími kovovými díly. Nebezpečí pořežání!
- Po čišťení se může v důsledku výskytu vlhkosti nebo v zimě ledu na kotoučích nebo brzdovém obložení snížit účinek brzd. Nebezpečí nehody! Brzdy je nejdříve nutné vysušit brzděním.

📌 UPOZORNĚNÍ

- Pokud vozidlo myjete v automatické mycí lince, musíte vnější zrcátka sklopit, abyste zamezili jejich poškození. Elektricky sklopná vnější zpětná zrcátka* se směji zaklá-pět/vyklá-pět pouze elektricky!
- Nemýjte vozidlo na přímém slunci. Mohl by se poškodit lak!

- **Nepoužívejte houbu na hmyz, kuchyňskou houbu s drsným povrchem ani nic podobného. Mohl by se poškodit povrch!**
- **Díly vozidla s matným lakem:**
 - **Nepoužívejte lešticí prostředky ani tvrdé vosky. Mohl by se poškodit povrch!**
 - **Nikdy nevolte mycí programy s konzervačním voskem. Ty by mohly poškodit vzhled matného laku.**
 - **Na matně lakované díly neumísťujte nálepky nebo magnetické štítky, protože jejich odstraňování by mohlo mít za následek poškození barvy.**

🌿 Životní prostředí

Vozidlo umývejte pouze na speciálně k tomu vyhrazených místech. Zabráni se tím případnému proniknutí olejem znečištěné vody do odpadních vod.

Pokyny k čišťení a ošetřování

Pokyny k čišťení a ošetřování jednotlivých konstrukčních dílů vozidla lze najít v následujících tabulkách. Jejich obsah je třeba považovat za pouhé doporučení. Při speciálních dotazech nebo pro neuvedené konstrukční díly se obraťte na Váš odborný servis. Věnujte pozornost příslušným připomínkám »» ⚠ v Bud' - te zvláště opatrní: na straně 368.

Vnější čišťení

Lišty předního stěrače skla

Problém	Řešení
znečištění	měkký hadr s čističem skel

Světlomety/koncové svítlny

Problém	Řešení
znečištění	měkká houba s neutrálním mýdlovým roztokem ^{a1}

^{a1} neutrální mýdlový roztok: nejvýše 2 polévkové lžičce na 1 l vody

Snímače/čočky kamery

Problém	Řešení
znečištění	<i>snímače:</i> měkký hadr s roz-pouštědlem neobsahujícím čis-ticí prostředek <i>čočky kamery:</i> měkký hadr s al-kohol neobsahujícím čis-ticím prostředkem
sníh/led	smetáček/rozpouštědlo neob-sahující odmrazovací sprej

Kola

Problém	Řešení
posypová sůl	voda
prach z otěru brzd	speciální kyselinu neobsahující čis-ticí prostředek

Pravidelné ošetřování

Koncovka výfuku

Problém	Řešení
posypová sůl	voda, popřípadě vhodný čisticí prostředek na ušlechtilou ocel

Ozdobné kryty/ozdobné lišty

Problém	Řešení
znečistění	neutrální mýdlový roztok ^{a1} , popřípadě vhodný čisticí prostředek na ušlechtilou ocel

^{a1} neutrální mýdlový roztok: nejméně 2 polévkové lžičce na 1 l vody

Lak

Problém	Řešení
odstranění poškození laku	zjistěte u některého obchodníka kód barvy a opravte pomocí retušovací tužky
vyteklé palivo	ihned opláchnout vodou
usazenina polétavé rzi	nanést odstraňovač polétavé rzi a potom ošetřit tvrdým voskem. v případě dotazu se obraťte na Váš odborný servis
Koroze	Obraťte se na vyřešení problému na Vašeho servisního partnera.
Na čistém laku se nezachycují kapky vody	ošetření pomocí tvrdého vosku (alespoň dvakrát ročně)

Problém	Řešení
i přes pěči bez lesku/nevýrazný lak	ošetřit vhodným leštídem a pokud použité leštídlo neobsahuje konzervační látku, nanést konzervační prostředek pro barvy
usazeniny, např. zbytky hmyzu, ptačí trus, pryskyřice, posypová sůl	bezprostředně změkčit pomocí vody a odstranit mikrovláknovým hadrem
mastné znečistění, např. kosmetické výrobky nebo krémy na opalování	ihned odstranit pomocí neutrálního mýdlového roztoku ^{a1} a měkkého hadru

^{a1} neutrální mýdlový roztok: nejméně 2 polévkové lžičce na 1 l vody

Karbonové díly

Problém	Řešení
znečistění	čistit jako lakované díly» strana 363

Ozdobné fólie

Problém	Řešení
znečistění	měkká houba s neutrálním mýdlovým roztokem ^{a1}

^{a1} neutrální mýdlový roztok: nejméně 2 polévkové lžičce na 1 l vody

Čištění vnitřku

Skla

Problém	Řešení
znečistění	použít čistič na skla a potom osušit měkkým hadříkem

Ozdobné kryty/ozdobné lišty

Problém	Řešení
znečistění	neutrální mýdlový roztok ^{a1}

^{a1} neutrální mýdlový roztok: nejméně 2 polévkové lžičce na 1 l vody

Plastové díly

Problém	Řešení
znečistění	měkký hadřík
vytrvalá špina	neutrální mýdlový roztok ^{a1} , popřípadě rozpouštědlo neobsahující čisticí prostředek pro plasty

^{a1} neutrální mýdlový roztok: nejméně 2 polévkové lžičce na 1 l vody

Obrazovky/panel přístrojů

Problém	Řešení
znečistění	měkký hadřík s čističem pro LCD

»

Ovládací políčka

Problém	Řešení
znečištění	měkký štětec, potom měkký hadřík s neutrálním mýdlovým roztokem ^{a1}

^{a1} neutrální mýdlový roztok: nejméně 2 polévkové lžičce na 1 l vody

Bezpečnostní pásy

Problém	Řešení
znečištění	neutrální mýdlový roztok ^{a1} , před navinutím nechat oschnout

^{a1} neutrální mýdlový roztok: nejméně 2 polévkové lžičce na 1 l vody

Textilie, koženka, mikrovláknová látka

Problém	Řešení
na povrchu ulpělé částečky nečistot	vysovací
znečištění na vnitřní bázi, jako například káva, čaj, šťávy, krev atd.	savý hadřík s neutrálním mýdlovým roztokem ^{a1}
masné znečištění, jako například olej, rtěnka atd.	použít neutrální mýdlový roztok ^{a1} , uvolněné částečky tuku a barvy setřít vysušením pomocí svého hadříku a popřípadě otřít vodou

Problém	Řešení
speciální znečištění například od prosknutí laku na nehty, disperzní barvy, krému na boty atd.	speciální odstraňovač skvrn: vysušit oteřeninou pomocí svého materiálu a popřípadě ošetřit neutrálním mýdlovým roztokem ^{a1}

^{a1} neutrální mýdlový roztok: nejméně 2 polévkové lžičce na 1 l vody

Přírodní kůže

Problém	Řešení
čerstvá nečistota	bavlněný hadřík s neutrálním mýdlovým roztokem ^{a1}
znečištění na vnitřní bázi, jako například káva, čaj, šťávy, krev atd.	čerstvé skvrny: savý hadřík zaschlé skvrny: pro kůži vhodný odstraňovač skvrn
masné znečištění, jako například olej, rtěnka atd.	čerstvé skvrny: savý hadřík zaschlé skvrny: sprej s rozpouštědlem masnot
speciální znečištění například od prosknutí laku na nehty, disperzní barvy, krému na boty atd.	pro kůži vhodný odstraňovač skvrn

Problém	Řešení
Konzervace	pravidelně nanášet krém na ošetření s impregnačním účinkem. v případě potřeby použít krém na ošetření odpovídající barvy

^{a1} neutrální mýdlový roztok: nejméně 2 polévkové lžičce na 1 l vody

Karbonové díly

Problém	Řešení
znečištění	vyčistit stejně jako plastové díly

Buďte zvláště opatrní:

Světlomety/koncové svítlny

- Světlomety/koncové svítlny nikdy nečistěte suchým hadrem nebo houbou.
- Použijte alkohol neobsahující čisticí prostředek. Nebezpečí tvorby trhlinek!

Kola

- Nepoužívejte lakové leštidlo nebo jiné abra- zivní prostředky.
- Je-li vrstva ochranného laku kola poškozena například úderem kamínků, poškrábáním atd., je nutné poškození ihned odstranit.

Čočky kamery

- Nikdy neodstraňujte sníh a led z čočky kamery teplou nebo horkou vodou. Nebezpečí tvorby trhlinek čočky!
- Při čištění čočky kamery nikdy nepoužívejte abrazivní prostředky nebo alkohol obsahující čisticí prostředek. Nebezpečí vzniku škrábanců a prasklinek!

Skla

- Sníh a led na sklech a vnějších zrcátkách odstraňujte pomocí plastové škrabky. Abyste při čištění předešli poškrábání, neměli byste pohybovat škrabkou směrem dopředu a dozadu, nýbrž pouze jedním směrem.
- Nikdy neodstraňujte sníh nebo led ze skel oken a zpětných zrcátek teplou nebo horkou vodou. Nebezpečí tvorby trhlinek ve skle!
- Aby se předešlo poškození vyhřívání zadního skla, nesmějí se přes vyhřívací vlákna lepit žádné nálepky.

Ozdobné kryty/ozdobné lišty

- Nepoužívejte prostředky pro péči ani čisticí prostředky na bázi chromu.

Lak

- Vozidlo musí být před nanesením leštidla nebo konzervačních prostředků zbaveno nečistot a prachu. Nebezpečí poškrábání!
- Nenanašujte leštidlo nebo konzervační prostředek, je-li vozidlo vystaveno intenzivnímu slunečnímu záření. Mohl by se poškodit lak!

- Usazeniny náletové rzi se nesmějí odstraňovat leštěním. Mohl by se poškodit lak!
- Kosmetické výrobky nebo krémy na opalování ihned odstraňte. Mohl by se poškodit lak!

Obrazovky/panel přístrojů

- Obrazovky, panel přístrojů a obkladové panely nečistěte nasucho. Nebezpečí poškrábání!
- Před čištěním zajistěte, aby byl panel přístrojů vypnutý a chladný.
- Zajistěte, aby mezi panel přístrojů a obkladový panel nepronikla tekutina. Nebezpečí poškození!

Ovládací políčka

- Zajistěte, aby do ovládacích políček nepronikla tekutina! Nebezpečí poškození!

Bezpečnostní pásy

- Bezpečnostní pásy kvůli čištění nedemonstujte.
- Bezpečnostní pásy a jejich součásti se nikdy nesmějí čistit chemicky nebo nesmějí přijít do kontaktu se žiravinami, rozpouštědly, stejně tak i ostrými a špičatými předměty. Mohla by se poškodit tkanina!
- Pásy s poškozením tkaniny, spojů, automatických navijeců nebo dílů zámku nechte u servisního partnera vyměnit.

Textilie/koženka,/mikrovláknová látka

- Koženku/mikrovláknové látky neošetřuje pomocí prostředků pro péči o kůži, ředidel, leštících vosků, krémů na boty, odstraňovačů skvrn nebo podobně.
- Vytvrvalé skvrny nechte odstranit servisním partnerem. Tímto způsobem předejdete poškozením.
- V žádném případě nepoužívejte k čištění parní čističe, kartáče, tvrdé houby atd.
- K vysoušení sedadel nepoužívejte vyhřívání sedadel.
- Předměty s ostrými hranami na částech oděvu jako zipy, nůty nebo opasky mohou poškodit povrch.
- Otevřené suché zipy např. na oděvu mohou poškodit potah sedadla. Myslete proto na to, aby byly suché zipy zavřené.

Přírodní kůže

- V žádném případě neošetřujte kůži pomocí ředidel, leštícího vosku, krému na boty, odstraňovače skvrn a podobných produktů.
- Předměty s ostrými hranami na částech oděvu jako zipy, nůty nebo opasky mohou poškodit povrch.
- V žádném případě nepoužívejte k čištění parní čističe, kartáče, tvrdé houby atd.
- K vysoušení sedadel nepoužívejte vyhřívání sedadel.

»

• Abyste předešli vyblednutí kůže, vyhněte se dlouhému stání vozidla na prudkém slunci. Při delším parkování venku byste měli chránit kůži před přímým slunečním zářením zakrytím.

POZOR

Čelní sklo nesmí být ošetřováno vodou odpuzdujícími povlakovými prostředky. Za nepříznivých podmínek viditelnosti, jako např. za mokra, tmy nebo při nízké stojícím slunci, může dojít k silnému oslnění. **Nebezpečí nehody!** Kromě toho může dojít k drnčení lišt stěračů skla.

Poznámka

- Zbytky hmyzu lze mnohem snadněji odstraňovat z čerstvě nakonzervovaného laku.
- Pravidelné konzervační ošetření může zabránit tvorbě usazenin náletové rzi.

Odstavení vozidla

Pokud byste chtěli vozidlo na delší dobu odstavit, obraťte se na odborný servis. Tam Vám rádi poskytnou informace o potřebných opatřeních, jako např. antikorozi ochraně, servisu a uložení.

Kromě toho dodržte pokyny k akumulátoru vozidla »»» strana 309, Péče o vysokonapě-

ťový akumulátor.»»» strana 341, 12voltage vozidlový akumulátor.

Příslušenství a technické změny

Příslušenství, náhradní díly a opravárenské činnosti

Úvod k tématu

Nechte si před koupí příslušenství a náhradních dílů poradit.

Vaše vozidlo nabízí vysokou míru aktivní a pasivní bezpečnosti. Pokud Vaše vozidlo bude dodatečně vybaveno příslušenstvím nebo pokud musí být vyměněny některé díly, doporučujeme Vám požádat o radu a pomoc servisního partnera SEAT. Váš servisní partner SEAT Vás bude rád informovat o účelnosti, zákonných opatřeních a doporučeních výrobce pro nákup příslušenství a náhradních dílů.

Doporučujeme Vám používat **příslušenství SEAT a Originální díly SEAT®**. Ty zaručují spolehlivost, bezpečnost a vhodnost pro Váš vůz. Samozřejmě servisní partneři SEAT zajistí odbornou montáž.

Dodatečně namontovaná zařízení, která bezprostředně ovlivňují kontrolu řidiče nad

Příslušenství a technické změny

vozidlem, jako např. tempomat nebo **elektronická regulace tlumičů**, musejí být označena znakem **e** (schvalovací znak Evropské unie) a schválené pro Vaše vozidlo.

Dodatečně připojená elektrická zařízení, které neslouží k bezprostřední kontrole vozidla, jako např. chladič boxy, počítače nebo ventilátory, musejí být označeny znakem **C€** (prohlášení výrobce v Evropské unii o shodě).

POZOR

Příslušenství, jako např. držáky na telefon nebo na nápoje, nesmí být nikdy umístovány na kryt airbagu nebo na okruh jeho působnosti. Existuje nebezpečí poranění, pokud při nehodě dojde ke spuštění airbagu.

Technické změny

Zásahy na elektronických dílech, jejich software, kabelech a přenosu dat mohou vést k funkčním závadám.

Jistě si uvědomujete, že Váš prodejce SEAT nemůže převzít záruku za poškození, která vznikla na základě neodborných prací.

Doporučujeme Vám proto, přenechat provádět všechny potřebné práce servisním partnerům SEAT s použitím **Originálních dílů SEAT®**.

POZOR

Práce nebo změny na Vašem vozidle, které byly provedeny neodborně, mohou zapříčinit závady funkce - nebezpečí nehody.

Vysílací zařízení a obchodní vybavení

Pevně namontované vysílačky

Dodatečná montáž rádiových přístrojů do vozidla obecně podléhá povinnosti povolení. SEAT povoluje montáž povolených rádiových přístrojů do vozidla paušálně volně pod podmínkou, že:

- Instalace antény se provádí odborně.
- anténa bude umístěna mimo vnitřní prostor vozidla (s použitím stíněného kabelu a bezflexního přizpůsobení antény),
- efektivní vysílací výkon v bodě paty antény není větší než 10 W.

O možnosti montáže a provozu vysílacích zařízení s **vyšším** vysílacím výkonem se můžete informovat u servisního partnera SEAT, resp. v odborném servisu.

Mobilní vysílačky

Při provozu běžných mobilních telefonů nebo rádiových přístrojů se mohou vyskytovat

funkční závady na elektronice Vašeho vozidla. Důvodem mohou být:

- absence vnější antény
- chybně instalovaná vnější anténa
- vysílací výkon vyšší než 10 wattů.

Proto nesmíte *uvnitř vozidla* manipulovat s přenosnými mobilními telefony nebo rádiovými přístroji bez resp. se špatně nainstalovanou vnější anténou »» **POZOR**.

Kromě toho je nutné dodržovat, že pouze pomocí *vnější antény* se dosahuje optimálního akčního rádia přístrojů.

Podnikatelské vybavení

Dodatečná montáž zařízení obytného a podnikatelského vybavení je povolena, pokud nemohou odvádět pozornost řidiče od bezprostřední kontroly nad vozidlem a jsou opatřené značkou **C€**. Dodatečně montovaná zařízení, která mohou kontrolu řidiče nad vozidlem ovlivňovat, musí mít vždy typové povolení pro Vaše vozidlo a musí být opatřeny **e**.

POZOR

Ve vnitřním prostoru vozidla provozované mobilní telefony nebo rádiové přístroje bez resp. se špatně nainstalovanou vnější anténou mohou způsobit v důsledku zvýšeného elektromagnetického pole poškození zdraví. »»

Poznámka

- Na dodatečnou montáž elektrických a elektronických zařízení do vozidla se vztahuje typové schválení vozidla. Za určitých okolností tak proto zaniká homologační osvědčení k provozu vozidla.
- Dodržujte návod k obsluze mobilních telefonů a vysílacích zařízení.

Informace pro spotřebitele

Informace pro spotřebitele

V řidičích jednotkách uložené informace

Paměť dat k nehodě (Event Data Recorder)

Vaše vozidlo má k dispozici paměť údajů o nehodě (EDR).

Funkce EDR zaznamenává u malé nebo těžké nehody údaje o ní. Tato data slouží k podpoře při analyzování chování různých systémů ve vozidle.

EDR zaznamenává po krátkou dobu (běžně 10 sekund nebo méně) dynamické jízdní údaje a data zádržných systémů, jako například:

- Jak fungují různé systémy ve vozidle.
- Zda řidič a spolujezdec měli připnuté bezpečnostní pásy.
- Jak řidič používal plynový nebo brzdový pedál.
- Rychlost vozidla.

- Souřadnice GPS pro polohu.

Tato data přispívají k lepšímu porozumění okolností, za kterých se dopravní nehoda udála.

Stejně tak se zaznamenávají data jízdních asistenčních systémů. Tato data vypovídají o tom, zda byl systém např. aktivní či neaktivní a zda jeho zásah měl vliv na dynamické chování vozidla a zda došlo v předem popsáních situacích při zrychlení nebo zpomalení k vychýlení jízdního pruhu.

V závislosti na výbavě vozidla se zapojí tato následující systémová data:

- Automatická regulace odstupu (ACC).
- Systémy podpory brzdění (Front Assist).
- Parkovací asistent (ParkPilot).
- Parkovací asistent (Park Assist).
- Asistent udržování jízdního pruhu (Lane Assist)

Tyto údaje z EDR se zaznamenávají výhradně v mimořádných situacích nehody. V běžných jízdních podmínkách se žádná data nezaznamenávají.

Nezaznamenávají se žádná audio nebo video data ve vnitřním prostoru vozidla nebo v jeho okolí. Osobní údaje jako jméno, věk nebo pohlaví se nezaznamenávají za žádných okolností. Ovšem je možné, že třetí osoba (jako například orgány činné v trestním řízení) dají

obsah EDR do souvislosti s jinými databázemi a tak mohou vytvořit osobní odkaz v kontextu vyšetřování nehody.

Pro načtení EDR dat je potřeba, jak to předepisuje legislativa, přístup k OBD rozhraní („On-Board-Diagnose“) Vašeho zapnutého vozidla.

SEAT nemá přístup k EDR datům, ledaže by k tomu dal souhlas majitel (nebo u „leasingu“ leasingový nájemce). S ohledem na zákonná a smluvní ustanovení lze učinit výjimky.

Na základě zákonných požadavků ohledně produktů, které se týkají Vaší bezpečnosti, může SEAT údaje EDR použít pro testování a pro zlepšení kvality systémů vozidla. S údaji použitými pro testování se pracuje anonymně (to znamená bez údajů týkajících se vozidla, majitele nebo leasingového nájemce).

Ostatní zajímavé informace

Nezávadnost pro životní prostředí

Při konstrukci, volbě materiálů a výrobě Vašeho nového vozidla SEAT hraje ochrana životního prostředí rozhodující roli.

Konstruktivní opatření na podporu recyklace

- Uzpůsobení spojů pro snadnou demontáž »

Informace pro spotřebitele

- Zjednodušená demontáž modulovým způsobem konstrukce
- Zlepšená druhová čistota materiálů.
- Označení plastových dílů a elastomerů podle ISO 1043, ISO 11469 a ISO 1629.

Volba materiálů

- Použití opětovně využitelného materiálu.
- Použití kompatibilních plastových hmot v rámci jedné skupiny, pokud nejsou její jednotlivé komponenty snadno oddělitelné.
- Použití opětovně použitelných a/nebo recyklovaných materiálů.
- Snížení těkavých látek v plastech, včetně zápachu.
- Použití chladiv neobsahujících FCKW.

Zákaz těžkých kovů, nehledě na zákonem stanovené výjimky (dodatek II směrnice 2000/53/EG o starých vozidlech): kadmium, olovo, rtuť a chrom VI.

Výroba

- Snížení podílu rozpouštědel v ochranném voskování dutých míst.
- Použití plastových ochranných fólií pro přepravu vozidel.
- Použití lepidel bez rozpouštědel.
- Použití chladicích prostředků neobsahujících FCKW do chladicích systémů.

- Recyklace a energetické zhodnocení odpadů (RDF).
- Zlepšení kvality odpadní vody.
- Použití systémů zpětného získávání odpadního tepla (výměníků tepla, rotačních výměníků tepla atd.).
- Používání vodou ředitelných laků.

Recyklování elektrických a elektronických přístrojů

Všechny elektrické a elektronické přístroje (E.E.G.) nenamontované pevně ve vozidle musí být trvale a nesmazatelně označeny následujícím symbolem:



Tento symbol upozorňuje na to, že E.E.G. se nesmí dostat do běžného domácího odpadu, ale naopak musí být zlikvidován jako speciální odpad.

Rádiová zařízení

Zjednodušené prohlášení o shodě

Vaše vozidlo je vybavené různými rádiovými a elektrickými zařízeními. Pokud to vyžaduje legislativa, poskytují výrobci těchto zařízení

prohlášení, že zařízení splňují směrnici EU 2014/53/EU.

Úplný text prohlášení EU o shodě lze vyvolat na následující internetové adrese:

www.seat.com/generalfinfo



Spojené království

Vaše vozidlo je vybavené různými rádiovými a elektrickými zařízeními. Výrobce těchto zařízení prohlašují, že tato zařízení, pokud to legislativa vyžaduje, splňují směrnici UK pro rádiová zařízení 2017 (SI 2017/1206).

Úplný text prohlášení EU o shodě lze vyvolat pod následující internetovou adresou:

www.seat.com/generalfinfo



Ukrajina

Vaše vozidlo je vybavené různými rádiovými a elektrickými zařízeními. Výrobce těchto zařízení prohlašují, že tato zařízení, pokud to legislativa vyžaduje, splňují ukrajinskou směrnici 355/2017 (Rádiová zařízení TR).

Úplný text prohlášení EU o shodě lze vyvolat pod následující internetovou adresou:

www.seat.com/generalfinfo



Adresy výrobců

V dalším textu jsou uvedeny adresy výrobců těchto konstrukčních dílů, které vzhledem ke svojí velikosti nebo charakteristice nemohou být opatřené nálepkou, ačkoli to legislativa požaduje.

Centrální řídicí jednotka (BCM)

Robert Bosch GmbH/Braunschweig
Theodor-Heuss-Strasse 12
38122 Braunschweig, Deutschland
Tel.: 0049 53188890

Systém Keyless Access

HELLA GmbH & Co. KGaA/Hamm
Roemerstr. 66
59075 Braunschweig, Deutschland
Tel.: 0049 23817980

Sřešní anténa

ASK Industries S.p.A
Via dell'Industria n.12/14/16
60037 Monte San Vito (AN), Italy
Tel.: +3907174521
Internetová stránka: www.askgroup.it

Mitsumi Electronics Europe GmbH
Siemensstrasse 32
63225 Langen, Deutschland
Tel.: +49 (0) 6103913-0
Internetová stránka: www.minebeamitsumi.co.jp

Molex CVS Hildesheim GmbH
Daimlerring 31
31135 Hildesheim, Deutschland
Tel.: +49 3377 3160
Internetová stránka: www.molex.com

Anténní zesilovač

ASK Industries S.p.A
Via dell'Industria n.12/14/16
60037 Monte San Vito (AN), Italy
Tel.: +3907174521
Internetová stránka: www.askgroup.it

Hirschmann Car Communication GmbH
Stuttgarter Strasse 45-51
72654 Neckartenzlingen, Deutschland
Tel.: +49 7127 140
Internetová stránka: www.te.com

KATHREIN Automotive GmbH
Römerring 1
31137 Hildesheim, Deutschland
Tel.: +498031184-0
Internetová stránka: www.kathrein.com

Molex CVS Hildesheim GmbH
Daimlerring 31
31135 Hildesheim, Deutschland
Tel.: +49 3377 3160
Internetová stránka: www.molex.com

Navigační anténa

Hirschmann Car Communication GmbH
Stuttgarter Strasse 45-51
72654 Neckartenzlingen, Deutschland
Tel.: +49 7127 140
Internetová stránka: www.te.com

KATHREIN Automotive GmbH
Römerring 1
31137 Hildesheim, Deutschland
Tel.: +498031184-0
Internetová stránka: www.kathrein.com

Connectivity Box

Molex CVS Dabendorf GmbH
Märkische Strasse 72
15806 Zossen OT Dabendorf, Deutschland
Tel.: +49 3377 3160
Internetová stránka: www.molex.com

Základní verze systému infotainmentu

Panasonic Automotive Systems Czech
U Panasonicu 266
530 06, Pardubice, Česká republika

Volitelný systém infotainmentu

LG Electronics Mlawo SP
LG Electronics 7
06 500, Mlawo



Informace pro spotřebitele

Klíč s rádiovým dálkovým ovládáním

Digades GmbH Digitales Und Ana/Zittau
 Äußere Weberstr. 20
 02763 - Zittau, Deutschland
 Tel.: 0049 358357750

Analogový

panel přístrojů SE38x/SE316
 Visteon Electronics Germany GmbH
 Visteonstr. 4-10
 50170 Kerpen, Deutschland

Analogový panel přístrojů - zbývající modely
 Continental Automotive Spain, S.A.
 Crta. de Rubí a Ullastrell, n° 12-30
 08191 Rubí (Barcelona - Spain)

FPK (digitální)
 Continental Automotive GmbH
 VDO-Strasse 1,
 64832 Babenhausen, Deutschland

Panasonic Automotive Systems Europe
 GmbH
 Robert Bosch Str. 27-29
 63225 Langen, Deutschland

Panasonic Automotive Systems Czech,
 s.r.o.
 U Panasonicu 266
 530 06, Pardubice, Česká republika

Radarové snímače vpředu

MRR pro SE38X
 Robert Bosch GmbH
 Markwiesenstrasse, 46
 72770 Reutlingen (Kusterdingen), Deutschland

MRR pro Tarraco, Ateca, Ibiza, Arona
 Automotive Distance Control Systems GmbH
 Peter-Dornier-Strasse, 10
 88131, Lindau, Deutschland

Radarové snímače vzadu

Hella GmbH & Co. KGaA
 Rixbecker Straße 75
 59552 Lippstadt, Deutschland

Online Connectivity Unit

LG ELECTRONICS INC.
 10, Magokjungang 10-ro,
 Gangseo-gu, Seoul, Republic of Korea

Frekvenční pásma, výkony vysílačů

Rádiové a elektrické zařízení ^{a)}	Frekvenční pásmo	Max. výkon vysílače	Platnost pro modely
klíč s rádiovým dálkovým ovládáním (vozidlo)	433,05-434,78 MHz	10 mW (ERP)	všechny modely SEAT
	433,05-434,79 MHz	10 mW	
	868,0-868,6 MHz	25 mW	
	434,42 MHz	32 µW	

Informace pro spotřebitele

Rádiové a elektrické zařízení ^{a)}	Frekvenční pásmo	Max. výkon vysílače	Platnost pro modely
dálkový ovladač (nezávislé topení)	868,7-869,2 MHz (869,0 MHz)	25 mW	Leon, Ateca a Tarraco
	868,0-868,6 MHz (868,3 MHz)	3,1 mW	Alhambra
vysílač-přijímač (nezávislé topení)	868,0-868,6 MHz (868,3 MHz)	23,5 mW	Alhambra
	868,7-869,2 MHz (869,0 MHz)	23,5 mW	Leon, Ateca a Tarraco
Bluetooth	2402-2480 MHz	6 dBm	všechny modely SEAT
	2400-2483,5 MHz	10 dBm	
připojka k vnější anténě na vozidle	GSM 900: 880-915 MHz	33 dBm	Leon, Alhambra a Tarraco
	GSM 1800: 1710-1785 MHz	30 dBm	
	WCDMA FDD I: 1920-1980 MHz	24 dBm	
	WCDMA FDD III: 1710-1785 MHz	21 dBm	Tarraco a Leon
	WCDMA FDD VIII: 880-915 MHz	21 dBm	
	LTE FDD1: 1920-1980 MHz	23 dBm	
	LTE FDD3: 1710-1785 MHz	23 dBm	
	LTE FDD7: 2500-2570 MHz	23 dBm	
	LTE FDD8: 880-915 MHz	23 dBm	
LTE FDD20: 832-862 MHz	23 dBm		
bezdrátový přístupový bod	2400-2483,5 MHz	10 dBm	Leon, Ateca a Tarraco
Keyless Access	434,42 MHz	32 μW	Ibiza, Arona, Leon, Ateca a Tarraco
radarové snímače asistenčních systémů řídiče vpředu	76 GHz-77 GHz	28,2 dBm	Leon a Alhambra
		35,0 dBm	Ibiza, Arona, Ateca a Tarraco

»

Informace pro spotřebitele

Rádiové a elektrické zařízení ^{a1}	Frekvenční pásmo	Max. výkon vysílače	Platnost pro modely
radarové snímače asistenčních systémů řidiče vzadu	24050-24250 MHz	20 dBm	Ibiza, Arona, Leon, Ateca a Tarraco
funkce bezdrátového nabíjení	110-120 kHz	5 W	Ibiza, Arona, Leon, Ateca a Tarraco
Panel přístrojů	125 kHz	40 dBμA/m	Ibiza, Arona, Ateca, Tarraco a Alhambra
Online Connectivity Unit	EGSM900: 880-915 MHz	33 dBm	Ibiza, Arona, Leon, Ateca a Tarraco
	DCS1800: 1710-1785 MHz	31 dBm	
	UMTS FDD 1: 1920-1980 MHz	24 dBm	
	UMTS FDD 3: 1710-1785 MHz	24 dBm	
	UMTS FDD 8: 880-915 MHz	24 dBm	
	E-UTRA FDD 1: 1920-1980 MHz	23,5 dBm	
	E-UTRA FDD 3: 1710-1785 MHz	23,0 dBm	
	E-UTRA FDD 7: 2500-2570 MHz	23,5 dBm	
	E-UTRA FDD 8: 880-915 MHz	23,0 dBm	
	E-UTRA FDD 20: 832-862 MHz	23,5 dBm	
E-UTRA FDD 28: 703-748 MHz	23,0 dBm		

^{a1} Uvedení do provozu nebo schválení použití rádiové a elektrické technologie může být v některých evropských zemích omezené, nemožné nebo možné pouze za určitých podmínek.

Dodatečné informace pro země mimo Evropskou unii

Mexiko

Vaše vozidlo je vybavené různými rádiovými a elektrickými zařízeními. Pokud to vyžaduje legislativa, prohlašují výrobci těchto zařízení, že zařízení splňují směrnici RLVCOAR15-0008. Úplný text prohlášení EU o shodě lze vyvolat pod následující internetovou adresou:

<https://www.seat.mx/servicio/mi-seat/manual-del-propietario.html>

Osvědčení: RLVHERS17-0286, krátkodosahový radar RS4 Hella KGaA Hueck & Co. IFT:RLVHERS17-0286. Provoz předpokládá dodržení obou následujících podmínek: (1) je možné, že toto zařízení nezpůsobuje žádná škodlivá rušení a (2) toto zařízení musí snášet příjem elektrických rušení, i takových rušení, která by mohla mít za následek nežádoucí provozní vlastnosti.

Spojené království (United Kingdom)

This vehicle has various radio equipment devices installed.

The following acts as importer of the radio equipment devices for the United Kingdom market within the meaning of The Radio Equipment Regulations 2017:

Volkswagen Group United Kingdom Ltd.
Yeomans Drive, Blakelands
Milton Keynes, MK 14 5AN
United Kingdom

Turecko

Telsiz Ekipmanları Yönetmeliği (2014/53/AB)

Aracınızda çeşitli telsiz ekipmanları bulunmaktadır.

Telsiz Ekipmanları Yönetmeliği (2014/53/AB) açısından Türkiye pazarı için radyo ekipmanı ithalatçısı (bu bilgi sadece resmi temsilcimiz olan Doğu Otomotiv Servis ve Ticaret A.Ş.'nin ithal ettiği ürünler için geçerlidir):

Doğu Otomotiv Servis ve Ticaret A.Ş.
Şekerpınar Mahallesi, Anadolu Caddesi,
No: 22 ve 45
41420 Çayırova/Kocaeli

Ukrajina

Імпортер:

ТОВ «Порше Україна»
просп. Павла Тичини, 1В, офіс „В”, 4-й поверх
02152 Київ, Україна.

Importeur:

Porsche Ukraine LLC
Pavla Tychny ave. 1V, Office "B", 4th floor
02152 Kyiv, Ukraine.

Technická data

Údaje o technických datech

Co byste měli vědět

Úvod k tématu

V technických datech uváděné hodnoty se mohou lišit vždy podle speciálního vybavení nebo verze modelu, stejně tak i v případě speciálních vozidel a vybavení pro určité země.

Údaje v úředních dokladech vozidla mají vždy přednost.

V kapitole "Technická data" použité zkratky

kW	kilowatt, údaj výkonu motoru
k	koně, (zastaralý) údaj výkonu motoru
při 1/min	otáčky motoru za minutu
Nm	newtonmetr, jednotka údaje točivého momentu motoru
ČČ	cetanové číslo, míra k určení vznětlivosti motorové nafty
ÓČ	oktanové číslo výzkumnou metodou, míra k určení odolnosti benzínu proti klepání

Identifikační data vozidla

Identifikační číslo vozidla

Identifikační číslo vozidla najdete v těchto místech:

- Na datovém štítku vozidla.
- Před nebo pod čelním sklem.
- Vpravo v motorovém prostoru.

Typový štítek

Typový štítek se nachází na rámu dveří na pravé straně vozidla. Vozidla pro určité exportní země typový štítek nemají.

Spotřeba paliva

Hodnoty spotřeby byly vypočteny na základě měření, která byla prováděna a kontrolována v laboratořích s označením CE podle platných zákonných předpisů [další informace viz Úřad pro publikace EU na internetové stráně EUR-Lex: © Europäische Union, <http://eur-lex.europa.eu/>] a platí pro uvedené technické znaky vozidla.

Spotřeba paliva a emise CO₂ jsou uvedeny v dokumentech vozidla, které byly kupujícímu vydány při předání vozu.

Spotřeba paliva a emise CO₂ závisí nejen na jízdním výkonu, hodnoty spotřeby a emisí mohou ovlivňovat i jiné faktory, jako způsob jízdy, silniční a dopravní poměry, okolní vlivy, náklad a počet cestujících.

Údaje o technických datech

Množství náplně

Objem palivové nádrže

Vozidla s pohonem předních kol a tuhou nápravou	45 l, z toho přibližně 7 l rezerva
Vozidla s pohonem předních kol a víceprvkovou nápravou	50 l, z toho přibližně 7 l rezerva
Vozidla s pohonem všech kol	55 l, z toho přibližně 8,5 l rezerva
Vozidla s plug-in hybridním pohonem (PHEV)	40 l, z toho přibližně 8 l rezerva
Vozidla na zemní plyn	přibližně 17,3 kg ^{a1} přídavná benzínová nádrž: 9 l, z toho přibližně 7,6 l rezerva

^{a1} Kapacita závisí na efektivitě a vlastnostech čerpacích stanic zemního plynu. Uvedená kapacita vychází z minimálního plnicího tlaku 200 bar.

Množství náplně nádržky oštkovací kapaliny

Přibližně 3 litry

Vysokonapěťový akumulátor

Druh a kapacita

Plug-in hybridní vozidla (PHEV)	Li-Ion, 12,8 kWh, 48V
---------------------------------	-----------------------

Hmotnosti

Zatížení střechy

Maximální přípustné zatížení střechy vašeho vozidla je 75 kg.

Pohotovostní hmotnost, celková hmotnost, zatížení náprav

Pohotovostní hmotnost vozidla s řídicím (75 kg) se vypočítává podle normy (EU) 1230/2012. Montáží mimořádných výbav se může pohotovostní hmotnost zvýšit, čímž se také příslušně zmenší možné užitečné zatížení.

Tažné zatížení

Maximální přípustné opěrné zatížení kulové hlavy tažného zařízení ojí přívěsu je **80 kg**.

POZOR

Uvedené hodnoty maximálně přípustných hmotností se nesmějí překročit. Existuje riziko nehod a poškození!

Technická data

Data motorů

Zážehové motory	1,0 l EcoTSI Start-Stop		1,0 l EcoTSI Start-Stop		1,0 l EcoTSI Start-Stop mHEV		1,4 l Start-Stop
	Leon	Leon Sportstourer	Leon	Leon Sportstourer	Leon	Leon Sportstourer	Leon
Výkon v kW (k) při 1/min	66 (90)/5.000-5.500		81 (110)/5.500		81 (110)/5.500		110 (150)/5.000-6.000
Max. točivý moment (Nm při 1/min)	175/1.600-3.000		200/2.000-3.000		200/2.000-3.000		250/1.500-3.500
Počet válců/zdvihový objem (cm ³)	3/999		3/999		3/999		4/1.395
Palivo	benzín Super s oktanovým číslem 95 / Normal s oktanovým číslem 91 (s nepatrnou ztrátou výkonu)						
Manuální převodovka	Manuální pře- vodovka	Manuální pře- vodovka	Manuální pře- vodovka	Manuální pře- vodovka	DSG	DSG	DSG
Maximální rychlost (km/h)	183 (IV)	184 (IV)	197 (V)	199 (V)	192 (VI)	199 (VI)	214 (VI)
Zrychlení 0 - 100 km/h (s)	12,6	13,2	10,9	11,2	10,8	10,9	8,5
Přípustná celková hmotnost (kg)	1.750	1.750	1.750	1.900	1.860	1.950	1.870

Údaje o technických datech

Zážehový motor	1,4 l TSI Start-Stop PHEV	
	Leon	Leon Sportstourer
Výkon motoru TSI v kW (k) při 1/min	110 (150)/5.000-6.000	
Výkon elektromotoru v kW (k) při 1/min	85 (116)/2.600-6.500	
Výkon motoru TSI a elektromotoru v kW (k) při 1/min	150 (204)/5.000-6.000	
Max. točivý moment motoru TSI (Nm při 1/min)	250/1.550-3.500	
Max. točivý moment elektromotoru (Nm při 1/min)	330/0-2.600	
Max. točivý moment motoru TSI a elektromotoru (Nm při 1/min)	350/0-3.500	
Počet válců/zdvihový objem (cm ³)	4/1.395	
Palivo	benzín Super s oktanovým číslem 95 / Normal s oktanovým číslem 91 (s nepatrnou ztrátou výkonu)	
Manuální převodovka	DSG	
Maximální rychlost (km/h)	220 (V)	220 (V)
Zrychlení 0 - 100 km/h (s)	7,5	7,7
Přípustná celková hmotnost (kg)	2.060	2.080



Technická data

Zážehové motory	1,5 l Start-Stop ACT®		1,5 l Start-Stop ACT®		1,5 l Start-Stop ACT® mHEV	
	Leon	Leon Sportstourer	Leon	Leon Sportstourer	Leon	Leon Sportstourer
Výkon v kW (k) při 1/min	96 (130)/5.000-6.000		110 (150)/5.000-6.000		110 (150)/5.000-6.000	
Max. točivý moment (Nm při 1/min)	200/1.400-4.000		250/1.500-3.500		250/1.500-3.500	
Počet válců/zdvihový objem (cm ³)	4/1.498		4/1.498		4/1.498	
Palivo	benzín Super s oktanovým číslem 95 / Normal s oktanovým číslem 91 (s nepatrnou ztrátou výkonu)					
Manuální převodovka	Manuální převodovka	Manuální převodovka	Manuální převodovka	Manuální převodovka	DSG	DSG
Maximální rychlost (km/h)	208 (V)	209 (V)	217 (V)	218 (V)	217 (VI)	218 (VI)
Zrychlení 0 - 100 km/h (s)	9,4	9,7	8,7	8,9	8,5	8,7
Přípustná celková hmotnost (kg)	1.860	1.960	1.870	1.960	1.900	2.000

Zážehové motory	1,6 l MPI		2,0 l TSI Start-Stop	
	Leon		Leon	Leon Sportstourer
Výkon v kW (k) při 1/min	81 (110)/5.800		140 (190)/4.200-6.000	
Max. točivý moment (Nm při 1/min)	155/3.800-4.000		320/1.500-4.100	
Počet válců/zdvihový objem (cm ³)	4/1.598		4/1.984	
Palivo	benzín Super s oktanovým číslem 95 / Normal s oktanovým číslem 91 (s nepatrnou ztrátou výkonu)			
Manuální převodovka	DSG		DSG	DSG
Maximální rychlost (km/h)	190 (V)		231 (V)	233 (V)
Zrychlení 0 - 100 km/h (s)	12,2		7,2	7,6
Přípustná celková hmotnost (kg)	1.810		1.970	2.050

Údaje o technických datech

Motor na zemní plyn/zážehový motor	1,5 l TGI Start-Stop			
	Leon		Leon Sportstourer	
Výkon v kW (k) při 1/min	96 (130)/5.000-6.000			
Max. točivý moment (Nm při 1/min)	200/1.400-4.000			
Počet válců/zdvihový objem (cm ³)	4/1.498			
Palivo	CNG			
	benzín Super s oktanovým číslem 95 / Normal s oktanovým číslem 91 (s nepatrnou ztrátou výkonu)			
Manuální převodovka	Manuální převodovka	DSG	Manuální převodovka	DSG
Maximální rychlost (km/h)	203 (V)	203 (VI)	203 (V)	203 (VI)
Zrychlení 0 - 100 km/h (s)	9,8	9,6	10,1	9,9
Přípustná celková hmotnost (kg)	1.860	1.890	1.960	1.990

Vznětové motory	2,0 l TDI Start-Stop		2,0 l TDI CR 2.0	
	Leon	Leon Sportstourer	Leon	
Výkon v kW (k) při 1/min	85 (116)/2.750-4.250		105 (143)/3.500-4.000	
Max. točivý moment (Nm při 1/min)	300/1.600-2.500		320/1.750-3.000	
Počet válců/zdvihový objem (cm ³)	4/1.968		4/1.968	
Palivo	motorová nafta podle normy EN 590, cetanové číslo alespoň 51			
Manuální převodovka	Manuální převodovka	Manuální převodovka	Manuální převodovka	DSG
Maximální rychlost (km/h)	200 (V)	200 (V)	210 (V)	210 (VI)
Zrychlení 0 - 100 km/h (s)	10,2	10,5	9,0	8,9
Přípustná celková hmotnost (kg)	1.930	2.030	1.940	1.970



Technická data

Vznětové motory	2,0 l TDI CR Start-Stop		2,0 l TDI Start-Stop		
	Leon	Leon Sportstourer	Leon	Leon Sportstourer	
Výkon v kW (k) při 1/min	110 (150)/3.000-4.200		110 (150)/3.000-4.200		
Max. točivý moment (Nm při 1/min)	340/1.700-2.750		360/1.600-2.750		
Počet válců/zdvihový objem (cm ³)	4/1.968		4/1.968		
Palivo	motorová nafta podle normy EN 590, cetanové číslo alespoň 51				
Manuální převodovka	Manuální převodovka	Manuální převodovka	DSG	DSG	DSG 4Drive
Maximální rychlost (km/h)	215 (VI)	217 (VI)	215 (VI)	217 (VI)	214 (VI)
Zrychlení 0 - 100 km/h (s)	8,9	9,1	8,5	8,8	8,4
Přípustná celková hmotnost (kg)	1.950	2.060	1.980	2.080	2.160

Údaje o technických datech

Rozměry

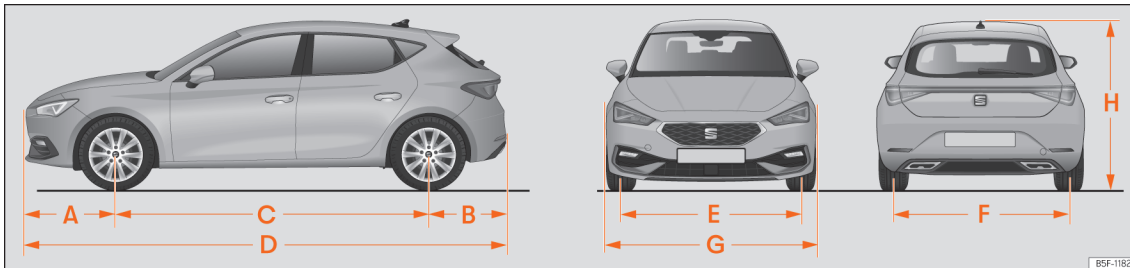

Obr. 248 Leon

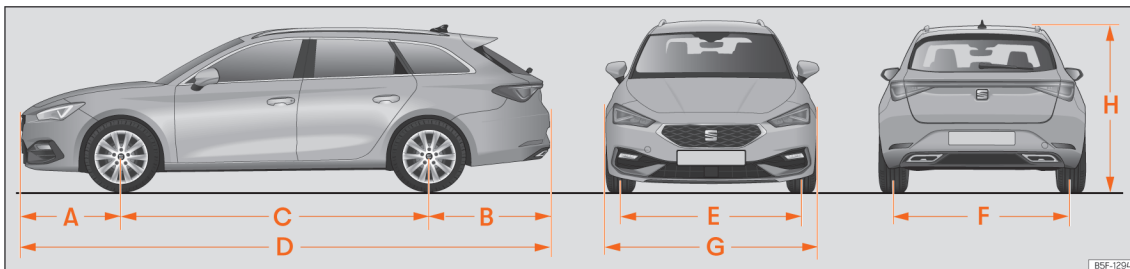

Obr. 249 Leon Sportstourer



Technická data

obr. 248, obr. 249		Leon	Leon Sportstourer
A/B	převis vpředu/vzadu (mm)	888 / 794	888 / 1.068
C	rozvor náprav (mm)	2.686	2.686
D	délka (mm)	4.368	4.642
E/F	Rozchod ^{a)} vpředu/vzadu (mm)	1.550 / 1.520	1.550 / 1.520
G	šířka (mm)	1.799	1.799
H	výška při pohotovostní hmotnosti (mm)	1.456	1.450
	průměr otáčení (m)	11,2	11,2

^{a)} Tento údaj závisí na druhu disků. Hodnoty pro kola 195/65 R15 ET43.

Věcný rejstřík

Čísla a symboly

12voltový vozidlový akumulátor

energetický management	347
montážní místo	343
nabíjení	344
odpojení a připojení	87, 341
pomoc při startování	55
stav nabití	347
výměna	344
výška hladiny elektrolytu	344
zimní provoz	341
48voltový vozidlový akumulátor	345
kontrolky	346

A

ABS

viz Protiblokovací systém	278
---------------------------------	-----

ACC

.....	253
-------	-----

AdBlue

doplnění	327
informace	326
minimální množství náplně	326
množství náplně	326
specifikace	327
výstražné a kontrolní svítidlo	327

Airbagy

boční airbagy	31
čelní airbagy	28
hlavové airbagy	32
kolení airbagy	30
kontrolka	27

popis	26
připojení a odpojení	29
střed	30
Aktivace služeb SEAT CONNECT	188
Aktivní management vozů (ACT)	
informace o stavu	72
Aktuální dodatečná dokumentace	174
Akustický signál	
nepřipnutý bezpečnostní pás	18
světla	121
výstražné a kontrolní svítidlo	89
Ambientní osvětlení	129
Android Auto™	
hlavní menu	193
navázání spojení	193
předpoklady	193
předpoklady pro Android Auto™	193
přerušení spojení	194
zvláštnosti	194
Aplikace	
Apple CarPlay™	
menu	192
navázání spojení	192
předpoklady	192
přerušení spojení	193
zvláštnosti	193
Asistenční systém	
asistent vyparkování (RCTA)	271
Asistenční systémy	
asistent otevírání dveří (Exit Assist)	272
asistent pro případ nouze (Emergency As-	
sist)	266
asistent vyparkování (RCTA)	268
asistent změny jízdního pruhu (Side Assist)	268
automatická regulace odstupu	253

bezpečnostní pokyny	242
čelní kamera	244
funkce Auto Hold	277
jízdní asistent (Travel Assist)	263
kontrola tlaku v pneumatikách	355
Lane Assist	261
meze systémů	243
nouzové brzdění (Front Assist)	249
omezovač rychlosti	248
parkovací asistent (Park Assist)	282
podpora zaparkování Plus	290
podpora zaparkování vzadu	293
předvídací regulace rychlosti	259
připojení	88
radarový snímač vpředu	243
radarový snímač vzadu	244
rozpoznávání dopravních značek	78
rozpoznávání únavy	77
systém PreCrash	24
tempomat	246
ukazatel kontroly tlaku v pneumatikách	355
ultrazvukové snímače	245
všeobecné pokyny	242
vypnutí	88
zpečná kamera	246
Asistent couvání (Rear View)	294
nastavení	296
provozní pokyny	296
předpoklady	295
příčné zaparkování	296
seznam kontrol	295
Asistent dálkových světel	124
Asistent jízdy couvání (Rear View)	
předpoklady	296
připojování přívěsu	295

Věcný rejstřík

Asistent jízdy dozadu (Rear View)	
příčný provoz	295
Asistent otvírání dveří (Exit Assist)	272
Asistent pro případ nouze (Emergency As-	
sist)	266
odstranění problémů	267
zapnutí a vypnutí	266
Asistent udržování jízdního pruhu	
viz Lane Assist	261
Asistent vyparkování	272
Asistent vyparkování (RCTA)	268, 271
kontrolka	268
Asistent změny jízdního pruhu Plus	269
Asistent změny jízdního pruhu (Side Assist)	
jízdní situace	270
kontrolka	268
světelná signalizace	269
způsob funkce	269
Auto Hold	277
Auto Lock (centrální zamykání)	102
Automatická elektronická uzávěrka	278
Automatická myčka	363
vypnutí funkce Auto Hold	277
Automatická převodovka	231
funkční závada	234
jízdní pokyny	233
kick-down	234
kontrolka	231
parkovací uzávěra	231
podpora jízdy z kopce	235
polohy volicí páky	231
program Launch-Control	234
tiptronic	231, 233
vlečení	57
Volant s kolébkovými spínači	233

Automatická regulace odstupu	253
funkční závada	259
hlučnost	259
meze systému	258
ovládání	255
výstražná a kontrolní svítlna	255
zobrazení na displeji	256
zvláštní jízdní situace	256
Automatické ovládání jízdních světel	122
Autorská práva	183

B

Baterie	101
výměna baterie rádiového dálkového ovladače (nezávislé topení)	169
Benzín	
aditiva	324
čerpání	324
Bezdrátové nabíjení	217
Bezpečnost	
Bezpečnost dětí	33
bezpečnost jízdy	14
Dětské sedačky	33
Bezpečnost jízdy	14
Bezpečnostní pásy	18
Bezpečnostní pokyny	20
kontrolka	18
Nastavení	21
nepřipnutý	20
ochranná funkce	19
průběh popruhu pásu	22
účel	18
Účel	25

Bezpečnostní pokyny	174
boční airbagy	31
hlavové airbagy	32
manipulace s dětskými sedačkami	35
Předepínače bezpečnostních pásů	23
středový airbag	30
Zacházení s bezpečnostními pásy	20
Bezpečnostní systém Safe	108
Bezpečnostní vybavení	14
Bluetooth®	185
profily	185
Brzdová kapalina	339
Brzdová soustava	
výstražná kontrolka	273
Brzdový asistent	278
Brzdy	274
brzdová kapalina	339
brzdový asistent	278
elektronická parkovací brzda	275
funkce nouzové brzdy	276
nové brzdové třecí segmenty	274
posilovač brzd	274

C

Centrální zamykání	102
klíč s dálkovým ovládaním	103
nastavení	103
nouzové zablokování	112
odemknutí a zamknutí vozidla (Keyless Access)	105
selektivní systém odemykání	103
tlačítko centrálního zamykání	104
výstražné zařízení proti odcizení	108
Cetanové číslo (motorová nafta)	325
Cirkulace vzduchu	164

Věcný rejstřík

Coming home	126
Connectivity Box	217
Co ovlivňuje bezpečnost jízdy?	14
Cylindrická vložka zámku dveří	111

Č

Časový údaj	
nastavení	74, 81
Čelní nárazy a fyzikální zákony	20
Čerpání	
zemní plyn	323
Čistění	
Mytí vozidla	363
vnějšek vozidla	364
vnitřní prostor vozidla	365
vysokotlaký čistič	363
zvláštní péče	366
čisticí zařízení výfukových plynů	
katalyzátor	329
Čisticí zařízení výfukových plynů	
AdBlue	326
filtr pevných částic	330

D

Dálkové ovládání (nezávislé topení)	169
Data motorů	380
Datový štítek vozidla	378
Deaktivace čelního airbagu	29
Deaktivace služeb SEAT CONNECT	190
Deaktivace válců	
viz aktivní management válců (ACT)	72
Dětská pojistka	
elektrické spouštěče skel	117

Dětské sedačky	
bezpečnostní pokyny	35
rozdělení do kategorií	34
systém ISOFIX	38
systém Top Tether	38, 40, 41
upevnění pomocí bezpečnostního pásu	42

Disky	
výměna kola	49
Displej	69
Displej panelu přístrojů	72
Dodatečné vybavení	
tažné zařízení	305
Doporučení převodového stupně	237
Dopravní značky	
zobrazení na obrazovce	78
Dopravní zpravodajství	
viz TP (dopravní zpravodajství)	201
Dotyková obrazovka	178
Dotykové oblasti	178
Dotykový displej	179
Držák nápojů	
ve středové loketní opěrce vzadu	156
vpředu	156
Držáky nápojů	
držáky nápojových lahví	156
DSG	231
Dveře	111
dětská pojistka	112
Dynamická regulace dosahu světel	127

E

e-Call	44
E-mode	226
E10	
viz Etanol (palivo)	325

Easy Open	
zvláštnosti	115
EDS	
viz Elektronická uzávěrka diferenciálu	278
Elektrické příslušenství	
viz Zásuvky	157
Elektrické spouštěče skel	117
Elektrolyt akumulátoru	344
Elektronická kontrola stability (ESC)	278
Elektronická parkovací brzda	275
automatické odpojení	276
automatické zapnutí	276
funkce nouzové brzdy	276
kontrolka	273
vypnutí	275
zapnutí	275
Elektronická uzávěrka diferenciálu	278
Elektronická uzávěrka diferenciálu (XDS)	279
Elektronický imobilizér	111, 223
Emergency Assist	
viz Asistent pro případ nouze (Emergency Assist)	266
Energetický management	347
ESC	
elektronická kontrola stability	278
multikolizní brzda	279
sportovní režim	281
Etanol (palivo)	325
Event Data Recorder	371
Externí zvukové zdroje	
úprava hlasitosti reprodukce	183
F	
Faktory ovlivňující negativně bezpečnost jízdy?	14

Věcný rejstřík

Filtr pevných částic	330
Frekvenční pásma	200
Front Assist	
viz Systémy podpory brzd	249
Full Link	191
aplikace	192
nastavení	192
symboly	192
Funkce Auto Hold	277
Funkce nouzové brzd	276
Funkce podpory jízdy z kopce	235
Funkční závada	
automatická převodovka	234
automatická regulace odstupu	259
parkovací asistent (Park Assist)	282
převodovka	236
skleněná střecha	119
spojka	236
systém PreCrash	25
tažné zařízení	299

H

Háčky na oděv	156
Háčky na tašky	156
Háky na tašky	149
Hlasitost	
externí zvukové zdroje	183
Hlasové ovládání	197
Google Assistant (Android Auto™)	194
Siri™ (Apple CarPlay™)	193
Hlavní menu	
Android Auto™	193
Hloubka vzorku	352

Hlučnost	
brzdy	274
čerpání zemního plynu	323
ESC	278
nezávislé topení	170
parkovací brzda	275
pneumatiky	349, 353
hmotnosti	379
Hodiny	
nastavení hodin	81
Houkačka	67
Hubice výstupu vzduchu	164
Hybridní pohon	
E-Mode	226
hybridní režim	226
provozní režimy	226
ukazatel výkonu v procentech	82
vytvoření připravenosti k jízdě	224
zvuk motoru	225

Ch

Chladičí kapalina motoru	337
G12evo	337
G12 plus-plus	337
G13	337
kontrola výšky hladiny	338
kontrolka	85
specifikace	337
ukazatel teploty	85
výstražná kontrolka	85
zásobník	338
Chladičí soustava	
doplnění chladičí kapaliny	338
kontrola výšky hladiny chladičí kapaliny ..	338

I

Infotainment	
přístup k internetu	196
Wi-Fi Protected Setup (WPS)	196
Informace na displeji	74
ACT	240
časový údaj	81
kontrola tlaku v pneumatikách	355
panel přístrojů	72
počítadlo kilometrů	73
polohy voličiho spínače	73
servisní intervaly	86
stav aktivního managementu válců (ACT) ..	72
systém PreCrash	25
Travel Assist	265
výstražné a informační pokyny	76
Informace o servisu: dotaz	86
Informace o vozidle	95
Informační profily	70
Infotainment	92, 174
Apple CarPlay™	192
bezpečnostní pokyny	174
funkční tlačítka	93
individuální uspořádaná menu	181
individuální vytváření	181
informace o vozidle	95
MirrorLink®	194
nastavení systému	182
nastavení vozidla	96
nastavení zvuku	182
navigace	206
ovládání	181
provádění funkcí	181
provoz médií	203

Věcný rejstřík

před prvním použitím	174
přehled ovládacích prvků	178, 179
přizpůsobení menu	181
režim rádia	199
rozbalovací menu	181
rozdělení připojení WLAN	195
telefonní rozhraní	213
viz Infotainment	92
WLAN	195
zapnutí a vypnutí	181
ISOFIX	38

J

jízda	
projížďení zatopených vozovek	242
Jízda	
bezpečná	14
hospodárná	240
jízdy v zahraničí	127, 242
parkování ve stoupáních	281
parkování v klesáních	281
s přívěsem	301
Jízda s přívěsem	
viz přívěs	297
Jízdní asistent (Travel Assist)	263
informace na displeji	265
ovládání	265
řešení problémů	266
Jízdní data	75
Jízdní profil	239
Jízdní provoz	239
Jízdy v zahraničí	
světlomety	127
zážehový motor	242

K

Kamera	
čištění	80
Kapalina do ostříkovačů	
doplnění	340
kontrola	340
množství náplně	340
Katalyzátor	329
Keyless Access	
odemknutí a zamknutí vozidla	105
Press & Drive	220
spuštění motoru	221
zvláštnosti	107
Kick-down	
automatická převodovka	234
jízdní profil	239
Klíč	
Jízdní pokyny (mechanická spínací skříňka)	223
klíč vozidla	99
náhradní klíč	99
odemýkání a zamykání	103, 111
přiřazení klíče	99
rádiové dálkové ovládání	99
synchronizace	101
vyklopení trnu klíče	100
výměna baterie	101
Klíčem ovládaný spínač	29
Klíč na kola	45
Klíč s dálkovým ovládním	
odemýkání a zamykání	103
Klika dveří	111

Klimatizace	
nastavení teploty	164
nezávislé topení	168
ovládací prvky	164
pokyny k provozu	163
Klimatizování	
cirkulace vzduchu	164
hubice výstupu vzduchu	164
nezávislé větrání	167
ovládací prvky	161
Kód motoru	74
Kola	
nauzové kolo	357
nová kola	349
ozdobný kryt kola	49
sněhové řetězy	354
šrouby kol	353
výměna	49, 52, 352
Kolébkové spínače (automatická převodovka)	233
Komfortní funkce směrových světel	123
Komfortní otvírání	
okna	118
Komfortní zavírání	
okna	118
Konektivita	185
Konektivní bod WLAN	195
Konektory	
závady	158
Kontrola parkovací vzdálenosti	
viz Podpora zaparkování	289, 290, 293
Kontrola tlaku v pneumatikách	355
ukazatel kontroly tlaku v pneumatikách ...	355
Kontrola trakce	278
Kontrola výšek hladiny kapalin	379

Věcný rejstřík

Kontrola výšky hladiny kapalin	
motorový prostor	333
Kontrolní seznam	
předpoklady pro Apple CarPlay™	192
předpoklady pro MirrorLink®	194
Konzervace	
viz Čistění	363
Kosmetické zrcátko	135
Kryt zavazadlového prostoru	
uložení	143, 146
Kulová hlava	
elektrické odjištění	303
kontrolka	304

L

Lak vozidla	
péče	364
Lane Assist	261
výstražná a kontrolní svítlna	262
způsob funkce	262
Látky: čistění	365
Launch-Control (automatická převodovka)	234
Leaving Home	126
Legislativní ustanovení	189
Licence	183
Light Assist	124
Likvidace	
Předepínače bezpečnostních pásů	23
Lišty stěračů čelního a zadního skla	
čistění	54, 364
servisní poloha	53
výměna	54

M

Manuální převodovka	230
vlečení	57
Menu Manažer nabíjení	310
Menu Servis	
časový údaj	74
kód motoru	74
nové spuštění počítačidla trip	74
nové zahájení pro servis výměny oleje	74
ukazatel servisních intervalů	74
Mikrovláknová látka čistění	365
MirrorLink®	
menu	194
nastavení	192
navázání spojení	194
předpoklady	194
přerušování spojení	194
zvláštnosti	194
Místa k sezení pro vozidlo	16
Místa se zvláštními předpisy	214
Mlhové světlomety s funkcí světla Cornering	125
Množství náplně	
kapalina do ostřikovačů	340
nádržka kapaliny pro ostřikovače	379
nádrž pro AdBlue	326
palivová nádrž	379
palivová nádrž zemního plynu	323
Mobile Signal Amplifier	217
Mobilní telefon	369
mobilní telefony	369
Motor	
pomoc při startování	55
spuštění (pokyny pro řidiče v případě mechanické spinací skříňky)	223

systém Start-Stop	228
záběh	240
zvuky	221
Motor a zapalování	
automatické vypnutí zapalování	220
My Beat	220
nouzový start	223
předřazení motoru	221
spuštění motoru	221
spuštění motoru pomocí Press & Drive	221
vypnutí motoru	222
Motorová nafta	
čerpání	325
filtr pevných částic	330
motorový olej	
servisní prohlídka	334
Motorový olej	
doplnění	336
kontrola výšky hladiny motorového oleje	335
měrka oleje	335
servisní intervaly	334
specifikace	334
spotřeba	335
výměna	334, 337
Motorový prostor	330, 333
akumulátor	341
bezpečnostní pokyny	330
brzdová kapalina	339
chladičí kapalina	337, 338
motorový olej	336
nádržka kapaliny do ostřikovačů	340
otevření a zavření	332
Mrazuvzdorný prostředek	337
Multifunkční zobrazení	75
Multikolizní brzda	279

Věcný rejstřík

Multimédia	199, 219	uložení zavazadel	142	symboly	207
oblíbené	204	všeobecné pokyny	142	ukládání data	207
používání streamingových služeb	205	zařízení průchozího nakládání	149	uložená data	212
reprodukce	204	zavazadlový prostor	113, 142	uložené cíle	209, 210
volba zdroje	204	Naložení vozidla		uložení cílů	210
My Beat	220	přívěs	301	úprava plánu trasy	211
Mytí vozidla		Nastavení		upřednostňované cíle	210
ošetřování vnějšíku vozidla	363	časový údaj	81	zadáni adresy pro navádění k cíli	209
vysokotlaký čistič	363	opěrka hlavy	138	zaučování chování uživatele	212
zvláštnosti	115	přední sedadla	135	zmenšení navigační mapy	207
N		sedadla	15	zvětšení navigační mapy	207
Nabíjecí kabel		sedadla s paměťovou funkcí	139	Nebezpečí v případě nepřipnutého bezpečnostního pásu	20
pro nabíjecí stanici (AC)	318	světla	127	Nezávislé klimatizování	171
pro zásuvky	319	Nastavení odstupu		ovládání	171
Nabíjecí kabel vysokonapěťového akumulátoru	317	viz Automatická regulace odstupu	253	programování	172
Nabíjecí zásuvka	313	Nastavení systému	182	Nezávislé topení	168
Nabíjení vysokonapěťového akumulátoru		Nastavení vozidla	96	aktivace	170
nabíjecí kabel	318	Nastavení zvuku	182	dálkové ovládání	169
Nabíjecí režimy	311	Navigace	206	dosah rádiového dálkového ovladače	170
nabíjecí zásuvka	313	dodatečné okno	211	elektrický spotřebič	170
naprogramovaná doba nabíjení	311	funkce	207	programování	170
nastavení v infotainmentu	310	funkce: zadní cíle	209	provozní pokyny	168
nouzové odjištění	316	mapa	207, 210	vypnutí	170
řešení problémů	316	navigace Offroad	210	zapnutí	168
signalizace nabíjecího procesu	315	navigační hlášení	206	zvláštnosti	169, 170
Načerpání plné palivové nádrže	321	nejčastější cíle	209	Nezávislé větrání	167
nadzvednutí vozidla	51	omezení	206	Nosiče zavazadel	152
Náhradní díly	368	ostatní možné volby	211	Nosič jízdních kol	
Náhradní klíč	99	ovládání mapy	207	maximální nosnost	304
Nakládání vozidla		plán trasy	211	montáž na výklonnou kulovou hlavu	304
systém nosičů zavazadel	154	podrobný náhled	210	Nouzové kolo	357
úchytná oka	147	poslední cíle	210	Nouzové otvírání	
uložení nákladu	142	použití kontaktních údajů	210	dveře řidiče	111
		použití mapy	210	zadní víko	117
		použití mapy k zadání cíle	210		

Věcný rejstřík

Nouzové ovládání		Odkládací přihrádky		Ostřikovač skla	340
Dveře spolujezdce	112	schránka v přístrojové desce	128	Osvětlení	
nouzové situace		viz odkládací prostory	154	denní jízdní světlá	122
opravárenská sada	46	Ochrana proti slunci	135	Osvětlení panelu přístrojů	128
Nouzové situace	44	Okna		otáčkoměr	69
palubní nářadí	45	automatické vyjiždění/zajždění skel	118	Otáčkoměr	70, 82
pomocné startovací kabely	55	automatický provoz	118	Otevření	
výmění vozidla při nouzové situaci	57	elektricky ovládaná	117	víko motorového prostoru	332
výměna akumulátoru	344	komfortní otvírání	118	víko plnicího hrdla palivové nádrže	321, 323
výměna kola	49	komfortní zavírání	118	Otevření a zavření	
výměna spálené pojistky	62	Oktanové číslo (benzín)	324	víko motorového prostoru	332
výstražná světlá	127	Omezovač rychlosti		víko plnicího hrdla palivové nádrže	321, 323
žárovky	64	ovládání	248	Otvírání	102
Nouzové zablokování dveří spolujezdce	112	zobrazení na displeji	248	okna	117
O		Omezování síly		panoramatická střecha	120
Obrazovka		okna	119	zadní víko	114
čištění	183	protisluneční roleta (skleněná střecha)	121	otvírání a zavírání	102
Obrazovka panelu přístrojů	70	skleněná střecha	121	dveře	111
hybridní vozidla	72	Online služby	186	elektrické otvírání a zavírání zadního víka	114
Obrazovka rádia: čištění	365	Opěradlo zadního sedadla		okna	117
Oddělovací síť	150, 151	sklopení dopředu	140	panoramatická střecha	120
Odemknutí a zamknutí	105	vyklopení nazpět	140	pomocí dálkového ovládání	103
Odemýkání a zamykání		Opěrka bederní páteře	135	pomocí tlačítka centrálního zamykání	104
dveře	111	Opěrka hlavy	138	přes cylindrickou vložku	111
pomocí dálkového ovládání	103	Opotřebení pneumatik	352	zadní víko	113
pomocí tlačítka centrálního zamykání	104	Oprava pneumatik	46	Ovládací prvky na volantu	98
přes cylindrickou vložku	111	Opravárenská sada	45, 46, 47	Ozdobný kryt kola	49
Odepnutí bezpečnostního pásu	21	kontrola po 10 minutách jízdy	48	odstranění	49
Odkládací prostory	154	nafouknutí pneumatiky	47	Označení paliva	324
jiné odkládací prostory	156	součásti	47	P	
na straně spolujezdce	155	utěsnění pneumatiky	47	Páčka dálkových světel	123
návod k obsluze	155	Opravárenské činnosti	368	Páčka směrových světel	123
schránka v přístrojové desce	155	Originální náhradní díly SEAT	361		
zásuvky	155	Originální příslušenství	361		

Věcný rejstřík

Palivo		příčné zaparkování	286	podpora zaparkování Plus	290
benzín	324	vyparkování (pouze podélné parkovací mezery)	287	podpora zaparkování vzadu	293
čerpání	321	Parkovací systém		provoz s přívěsem	292
Etanol	325	viz Podpora zaparkování	289, 290, 293	snímače a kamera: čišťení	364
označení	324	Parkovací uzávěra	231	tažné zařízení	294
palivoměr	83	Parkování	281	viz parkovací asistent (Park Assist)	282
úspora	240	napříč pomocí asistenta couvání	296	vizuální signalizace	292
vznětový motor	325	ParkPilot		závada	292, 293
zemní plyn	326	viz Podpora zaparkování	289, 290, 293	zobrazení okolí	290
Palivoměr	83	Péče o vozidlo		Podpora zaparkování vzadu	293
kontrolka	83	servisní poloha lišt stěrače	53	Pohon všech kol	
Palivo RME (bionafta)	325	Pedály	16, 18	vlečení	57
Palubní nářadí	45	Plně diodové světlomety	64	Pojistky	61
Paměťová funkce	139	Pneumatiky		barevné označení	61
Paměť údajů o nehodách	371	nové pneumatiky	349	pojistková skříňka	61, 62
Panel přístrojů	68, 69	předepsaný směr chodu	349	příprava výměny	62
digitální (SEAT Digital Cockpit)	70	příslušenství	349	rozpoznání spálených pojistek	62
informace na obrazovce	72, 74	rychlostní index	349	výměna	62
obrazovka	69	tlak v pneumatikách	351	Pokyn k ochraně životního prostředí	
použití s multifunkčním volantem	88	ukazatele opotřebených	352	čerpání	321
struktura menu	74	vázané na směr chodu	53	Pomocné startovací kabely	55
ukazatel servisních intervalů	86	vniknutá cizí tělesa	349	Pomoc při startování	55
výstražné a kontrolní svítliny	89	výměna	49	popis	55
Panoramatická střecha	120	zimní pneumatiky	353	Potřeba natankování	
viz též Skleněná střecha	119	životnost	351	kontrolka	83
Park Assist		Počít míst k sezení	16	palivoměr	83
viz parkovací asistent (Park Assist)	282	Podlaha zavazadlového prostoru	146	Powermetr	82
Parkovací asistent (Park Assist)	282	Podlahové rohože	18	Prachový a pylový filtr	160
automatické přerušení	283	Podpora jízdy z kopce	235	Pravidelné ošetřování	363
automatický brzdící zásah	288	Podpora zaparkování		Press & Drive	
funkční závada	282	automatická aktivace	291	spuštění motoru	221
podélné zaparkování	286	brzdící zásahy při manévrování	293	startovací tlačítko	220
podmínky vyparkování	287	nastavení signalizace a zvukových signálů	292, 293	Prodej vozidla	189
podmínky zaparkování	286			Prohlídka	334, 359
předčasné ukončení	283			Projíždění zatopených vozovek	242

Věcný rejstřík

Prokázání totožnosti	188
Prokázání vlastnictví	188
Prostor řídiče	
všeobecný přehled	67
Protiblokovací systém	278
Protisluneční roleta	
omezování síly (skleněná střecha)	121
proud	157
Provoz médií	203
Průběh čerpání	
otevření víka plnicího hrdla palivové nádrže	321
Průměrná spotřeba paliva	70
Předepínače bezpečnostních pásů	23
kontrolka	27
Předepnutí bezpečnostních pásů	23
Před každou jízdou	14
Předpoklady pro Apple CarPlay™	192
Předvídavá regulace rychlosti	259
aktivace	260
jízda	260
odstranění problémů	261
omezení	260
Přezhavení motoru	221
Přehled (vozidlo s levostranným řízením)	11
Přehled (vozidlo s pravostranným řízením)	12
Přenos dat	186
Přeprava dětí	33
Převodovka DSG	
viz Automatická převodovka	231
Příhrádka pro návod k obsluze	155
Připomenutí servisu	86
přípustná hmotnost přívěsu	
naložení přívěsu	301
Příslušenství	157, 368

Přívěs	297
diodové zpětné svítilny	299, 300
dodatečné vybavení tažným zařízením ...	305
elektrické odjištění kulové hlavy	303
funkční zádava	299
naložení	301
nastavení světlometů	301
podpora zaparkování	292, 294
průvoz s přívěsem	301
připojení	299
přípustná hmotnost přívěsu	301
spojení	299
stabilizace jízdní soupravy	302
technické předpoklady	298
vlečné lano	299, 300
vnější zrcátka	299
výstražné zařízení proti odcizení	300
zásuvka	299
zatížení oje přívěsu	297, 301
zpětné svítilny	299, 300
zvláštnosti	273

R

Radarový snímač	243
Rádia	199
Rádio	
frekvenční pásma	200
nastavení vysílačů	200
symboly	200
tlačítka stanic	200
TP (dopravní zpravodajství)	201
vybavení	200
Rádiové dálkové ovládání	
viz Klíč	99

Rádiový dálkový ovladač (nezávislé topení)	
výměna baterie	169
RCTA	271
viz asistent vyparkování (RCTA)	268
Rear Traffic Alert	271
Regulace dosahu světel	127
Regulace rychlosti	246
Režim rádia	199
Režim volnoběžky	235
Rozměry vozidla	385
Rozpoznávání dopravních značek	78
omezená funkce	80
poškození čelního skla	80
přívěs	79
rychlostní výstraha	79
zobrazení na obrazovce	78
způsob funkce	78
Rozpoznávání únavy	77
ruční brzda	
viz Elektronická parkovací brzda	275
Rychlostní index	349

Ř

Řazení	
manuální převodovka	230
Řídič	
viz Správná poloha sezení	15
Řízení	
elektromechanické řízení	237
kontrolka	238
Řízení motoru	329
kontrolka	329
Řízení s posilovačem	
viz Řízení	237

Věcný rejstřík

S

S-PIN	188	podmínky používání vozidla	360	Spotřeba paliva	
Sada klíčů vozidla	99	prohlídka	359	odpojení při deceleraci	240
Sada pro opravu pneumatik	45	servisní činnosti	359	proč stoupá spotřeba?	329
viz též Opravárenská sada	46	Servisní doklad	359	Spouštění motoru roztahováním	57
Safe	223	servisní úkony	359	zvládnutí	56
SEAT CONNECT	186	servis výměny oleje	359	Správná poloha sezení	15
deaktivace	190	Servisní intervaly	86, 334	řidič	15
legislativní ustanovení	189	Servisní prohlídka	334	Stabilizace jízdní soupravy	302
závady	190	Servis tíšňového volání	44	Start-Stop	228
SEAT Digital Cockpit	70	Seznam kontrol		Startovací tlačítko	220
informační profily	70	asistent couvání (Rear View)	295	Stěračče skla	130
SEAT Drive Profile	238	Schématické zobrazení: Průběh popruhu pásu	22	páčka stěračů skla	130
SEAT Ident	188	Schránka v přístrojové desce	155	snímač deště	131
SEAT Service Mobility	362	Signalizace na displeji		zvládnutí	130
SEAT servis mobility	362	ECO	74	Stěrač skla	
Sedadla		polohy volící páky	231	funkce	131
demontáž opěrky hlavy	138	systémy podpory brzd (Front Assist)	250	nadvzdnutí lišty stěračče	53
elektrické nastavení	136	Síť pro zavazadlový prostor		servisní poloha	53
montáž opěrky hlavy	138	zavazadlový prostor	148	vyjmutí lišty stěračče	53
nastavení opěrek hlavy	138	Skleněná střecha	119	Stěrač zadního skla	130
nesprávná poloha při sezení	16	funkční závada	119	Středová loketní opěrka	141
opěradlo zadního sedadla	140	omezování síly	121	Střešní nosiče zavazadel	152
paměťová funkce	139	Sluneční clony	135	Střešní nosič zavazadel	
počet míst k sezení	16	Směr jízdy		upevnění příčných tyčí	153
ruční nastavení	135	Pneumatiky	53	Světla	
vyhřívání	165	Sněhové řetězy	354	akustické signály	121
Selektivní katalytická redukce	326	Snímač deště	131	ambientní osvětlení	129
Selektivní systém odemykání	103	funkční kontrola	132	AUTO	122
Servis		Spálené žárovky		Coming Home	126
digitální servisní knížka	359	výměna žárovky	64	čtecí svítilny	128
flexibilní servis	359	Spínače oken	117	dálková světla	121
obsah servisu	361	Spojka (kontrolka)	236	dálniční světla	122
pevný servis	359	Sportovní režim	281	koncové mlhové světlo	122
				Leaving Home	126

Věcný rejstřík

mlhové světlomety s funkcí světla Cornering	125	sledovací systém Front Assist	24
obrysová světla	121	volba jízdního profilu	24
odbočovací světlo	125	Systém reprodukce zvuku	185
osvětlení přístrojů	128	Systém sledování vnitřního prostoru a ochrana proti odtazeni aktivace	110
osvětlení spínačů	128	Systém Start-Stop	
páčka dálkových světel	123	kontrolky	227
páčky směrových světel	123	motor se nevypne	228
Potkávácí světla	121	motor se spustí automaticky	228
regulace dosahu světel	127	pokyny pro řidiče	227
spínač světel	121, 122	ruční zapnutí a vypnutí	229
vnitřní svítlny	128	vypnutí a spuštění motoru	228
výměna žárovky	64	způsob funkce	228
výstražné a kontrolní svítlny	121	Systém Top Tether	38, 40, 41
zapnutí a vypnutí	122	Systém Tyre-Mobility	
Světlomety		viz Opravářská sada	46
jízdy v zahraničí	127	Systémy podpory brzd	243
Svinovací kryt	145	rozpoznávání chodců a cyklistů	250
Systém airbagů	25	signalizace na displeji	250
aktivace	27	výstrahy	250
čelní airbagy	27	zapnutí a vypnutí	252
deaktivace čelního airbagu	29	Systémy podpory brzdění	
funkce	27	asistent vyhýbání	251
kontrolka	27	dočasná deaktivace	253
popis	26	meze systémů	251
Systém infotainmentu		Š	
první konfigurace	94	Šrouby kol	353
Systém ISOFIX	38	Šrouby kola	50
Systém kontroly výfukových plynů		bezpečnostní	50
kontrolka	329	krytky	49
Systém nosičů zavazadel	152	utahovací momenty	52
Systém PreCrash	24		
funkční závada	25		
informace na displeji	25		
		T	
		Tankování	
		ukazatel plynové nádrže	84
		Tažná zařízení	
		dodatečné vybavení	305
		funkční závada	299
		kulová hlava s elektrickým odjišťováním	303
		montáž nosiče jízdních kol	304
		TCS	
		viz Kontrola trakce	278
		Technická data	378
		hmotnosti	379
		rozměry vozidla	385
		spotřeba paliva	378
		zatížení oje přívěsu	297
		zatížení střechy	154
		Technické změny	369
		Telefon	
		hovory	216
		kontakty	217
		oblíbené položky	217
		správnutí mobilního telefonu	215
		telefonní seznam	217
		tlačítka rychlé volby	217
		vypnutí	214
		zasílání zpráv	216
		Telefonní rozhraní	213
		výbuchem ohrožená místa	214
		Tempomat	246
		ovládání	247
		Tiptronic (automatická převodovka)	231, 233
		Typy ECO	81
		Tísňové volání	44

Věcný rejstřík

Tlak motorového oleje		Úspora paliva		Vnitřní klika dveří	67
kontrolka	335	režim volnoběžky	235	Vnitřní zpětné zrcátko	
Tlak v pneumatikách	351	Utahovací moment		zacinclitelné	132
Top Tether	38, 40, 41	šrouby kola	52	Volant	
TP (dopravní zpravodajství)	201	Uzávěr palivové nádrže		kolébkové spínače (automatická převodov-	
Travel Assist		otevření a zavření	321	ka)	233
viz Jízdní asistent (Travel Assist)	263			multifunkční volant	98
U		V		nastavení	17
Údržba		Variabilní podlaha zavazadlového prostoru	146	ovládací prvky	98
viz Servis	359	Víko motorového prostoru	330, 333	vyhřívání	166
Úchytná oka	147	otevření a zavření	332	Volící páka (automatická převodovka)	
Ukazatele ujetých kilometrů	69, 70	Víko plnicího hrdla palivové nádrže		polohy	231
celkem ujetá vzdálenost	73	otevření a zavření	321	Vozidlo	
denní počítadlo kilometrů	73	Vlečení vozidla	56, 58	číslo vozidla	378
Ukazatel převodového stupně	237	automatická převodovka	57, 58	Datový štítek	378
Ukazatel servisních intervalů	360	manuální převodovka	57, 58	identifikační číslo	378
Ukazatel teploty		pohon všech kol	57	Identifikační data	378
chladič kapaliny motoru	85	pomocí tažného zařízení	57	nadzvednutí	51
Uložení zavazadel		vlečná tyč	57	odemknutí a zamknutí (Keyless Access)	105
háky na tašky	149	vlečné lano	57	odstavení ve stoupáních	281
naložení přívěsu	301	vlečné oko vpředu	59	odstavení v klesáních	281
provoz s přívěsem	301	zadní vlečné oko	60	zapůjčení nebo prodej	189
přívěs	297	zakázané způsoby vlečení	57	Vstup USB	219
síť pro zavazadlový prostor	148	zvláštnosti	56	Vybavení	
Střešní nosiče zavazadel	152	Zvláštnosti	58	telefonní rozhraní	213
systém nosičů zavazadel	154	Vlečné lano	299, 300	Výbuchem ohrožená místa	214
Systém nosičů zavazadel	152	Vnější anténa	369	Vyhřívání plyny	329
úchytná oka	147	vnější osvětlení		Vyhřívání sedadel	165
uložení nákladu	142	výměna žárovky	64	Vyhřívání volantu	166
uložení zavazadel	142	Vnější zpětná zrcátka		Výměna baterie	
zařízení průchozího nakládacího	149	nastavení	133	klíče vozidla	101
Úprava hlasitosti reprodukce	183	vyhřívání	133	Výměna dlů	368
Určování polohy vozidla	189	zaklopení	133	výměna kola	
USB	219	Vnější zrcátka		šrouby kola	50
		provoz s přívěsem	299		

Věcný rejstřík

Výměna kola	49	elektronická parkovací brzda	273	Vznětový motor	
dodatečné práce	53	Emergency Assist	267	filtr pevných částic	330
Výměna listů stěrače	53	ESC	278, 281	motorový olej	334
výměna oleje	337	filtr pevných částic	329, 330	Vzorek pneumatiky	352
Výměna žárovky	64	chladicí kapalina motoru	85		
Vyobrazení vnějšku	7	Chladicí kapalina motoru	85	W	
Vyobrazení vnitřku	13	kontrola tlaku v pneumatikách	355	Wireless Charger	217
Vyparkování pomocí parkovacího asistenta ..	287	kontrola výfukových plynů	329	WLAN	185, 195
Vypnutí		Kulová hlava	304		
Telefon	214	Lane Assist	262	X	
Telefonní rozhraní	214	motorový olej	335	XDS	279
Vypnutí světel	121	použití brzdy	253		
Výrobky péče o vozidlo	363	protiblokovací systém ABS	278	Z	
Vysílací zařízení	369	řazení	236	Záběh	
Vysokonapěťový akumulátor	307	řízení motoru	329	nové brzdové třecí segmenty	274
péče	309	Start-Stop	227	nové pneumatiky	348
výstražné štítky	308	světla	121	nový motor	240
Výstraha při tišňovém brzdění	127	systém airbagů	27	Zadní mlhová svítidla	
Výstražná světla	127	tankování	83	kontrolka	121
výstražné a kontrolní svítlny		TCS	278, 281	Zadní sedadlo	
Světla	121	tempomat	246	sklopení dopředu ze zavazadlového	
Výstražné a kontrolní svítlny	89	Travel Assist	266	prostoru pomocí páčky dálkového odjíždě-	
AdBlue	327	zamykání sloupku řízení	238	vání	141
airbagy	29	zásoba paliva	83	Zadní víko	113, 117
akustický signál	89	změna	231	viz též Zavazadlový prostor	114
asistent vyparkování (RCTA)	268	žhavicí zařízení vznětového motoru	329	Zámek dveří	111
asistent změny jízdního pruhu (Side Assist) ..	268	Výstražné symboly		Zamknutí a odemknutí	105
automatická regulace odstupu	255	viz Výstražné a kontrolní svítlny	89	Zamykání a odemknutí	
bezpečnostní pás	18	Výstražné zařízení proti odcizení	108	pomocí tlačítka centrálního zamykání	104
brzdová soustava	273	přívěs	300	Zaparkování	281
čerpání	321	Přívěs	300	automatická převodovka	233
Dálkové ovládání (nezávislé topení)	169	Výstražný trojúhelník	127	napříč pomocí asistenta couvání	296
EDS	278	Vyvážení kol	351	pomocí parkovacího asistenta (Park As-	
elektrický pohon	316			sist)	286
elektromechanické řízení	238				

Věcný rejstřík

Zapnutí světel	121	Zavření		Zobrazení teploty	
Zaregistrované značky	183	víko motorového prostoru	332	venku	73
Záruka	362	Zážehový motor		Zpátečka (automatická převodovka)	231
Zařízení průchozího nakládání	149	filtr pevných částic	330	Zpětná kamera	294
Zásuvka		Zemní plyn		Zpětná zrcátka	
závady	158	čerpání	323	nastavování vnějších zpětných zrcátek	133
Zásuvky	155, 157	palivoměr	84	Zpětné zrcátko	
přívěs	299	tankování	326	vnitřní zrcadloníelné	132
Zatížení oje přívěsu	297	uzávěr palivové nádrže	323	viz též Zpětné zrcátko	132
naložení přívěsu	301	zvláštnosti	323	Zvedák vozidla	45
Zatížení střechy	154	Zesilovač signálu	217	Upevňovací body	51
technická data	154	Zimní pneumatiky	353	Zvláštnosti	
Závada motoru		Zimní provoz		Android Auto™	194
kontrolka	329	akumulátor	341	Apple CarPlay™	193
Zavazadlový prostor	113, 142	pneumatiky	353	MirrorLink®	194
elektrické ovládání a zavírání	114	přívěs	297	provoz s přívěsem	302
nouzové odemýkání	117	skleněná střecha	119	roztahování	56
se snímači ovládaným otvíráním a zavíráním (Easy Open)	115	sněhové řetězy	354	vlečení	56, 58
síťová oddělovací stěna	151	solné šmouhy	132	vysokotlaká čisticí zařízení	303
síťová přepážka	150	vznětový motor	325	Zvuk motoru	225
síť pro zavazadlový prostor	148	Zobrazení jízdních dat	75		
svinovací kryt	145	Zobrazení na displeji		Ž	
světlná zavazadlového prostoru	128	automatická regulace odstupu	256	Žhavicí zařízení	
uložení krytu	146	Doporučení převodového stupně	73	kontrolka	329
uložení krytu zavazadlového prostoru	143	Kód motoru	74	životní prostředí	
variabilní podlaha zavazadlového prostoru	146	omezovač rychlosti	248	Nezávadnost pro životní prostředí	371
zvětšení	140	otevřené dveře, víko motorového a víko zavazadlového prostoru	73	Životní prostředí	
zvláštnosti elektrického zadního víka	115	rychlostní výstraha	73	čerpání	321
Zavírání	102	SEAT Drive Profile	238	ekologická jízda	240
okna	117	typy ECO	81		
panoramatická střecha	120	venkovní teplota	73		
Panoramatická střecha	120	zobrazení kompasu	74		
zadní víko	114	Zobrazení na obrazovce			
		dopravní značky	78		







SEAT S.A. neustále pracuje na dalším vývoji všech typů a modelů. Mějte proto prosím pochopení, že se mohou vyskytnout změny co se týče formy, vybavení a techniky. Z údajů, vyobrazení a popisů uvedených v tomto návodu k obsluze proto nelze vyvozovat jakékoliv nároky.

Všechny texty, vyobrazení a pokyny uvedené v tomto návodu k obsluze jsou aktuální k datu tisku. Údaje uvedené v tomto návodu k obsluze jsou platné v době uzávěrky. Tiskové chyby a omyly vyhrazeny.

Dotisk, rozmnožování nebo překlad (i pouhých částí) není bez písemného povolení od SEAT S.A. povolen.

Všechna práva podle zákona o autorských právech zůstávají vyhrazena výhradně SEAT S.A. Změny vyhrazeny.

© SEAT S.A. - Vydání: 15.11.21

Česky 5FA012715BT (11.21)



5FA012715BT

